

Mobile Klimaanlage MOKLI - XL



ACHTUNG:

Vor der Installation und Inbetriebnahme die Anleitung vollständig und sorgfältig lesen. Sie enthält wichtige Informationen zur Installation und Verwendung.

Inhaltsverzeichnis

1.	Allgemeines	3
1.1.	Produktübersicht	3
1.2.	Generelle Hinweise.....	3
1.3.	Gewährleistung.....	3
2.	Informationen zur Gebrauchsanweisung	4
2.1.	Verfügbarkeit der Gebrauchsanweisung.....	4
2.2.	Zielgruppen der Gebrauchsanweisung.....	4
2.3.	Informationen zur Übersetzung	4
3.	Symbolerklärung.....	4
3.1.	Allgemeines zur Gebrauchsanweisung.....	5
3.2.	Bestimmungsgemäßer Gebrauch	5
3.3.	Allgemeine Sicherheitshinweise	6
4.	Produkteigenschaften	7
4.1.	Produktmerkmale.....	8
5.	Lieferumfang.....	8
6.	Installation	9
6.1.	Sicherheitshinweise	10
6.2.	Aufbau	10
7.	Anwendung.....	12
7.1.	Sicherheitshinweise	12
7.2.	Bedienelemente	14
7.3.	Erstinbetriebnahme.....	15
7.4.	Betrieb	15
7.5.	Lagerort	20
8.	Fehlerbehebung.....	21
9.	Wartung und Pflege.....	22
9.1.	Sicherheitshinweise	22
10.	Demontage	22
10.1.	Sicherheitshinweise	22
11.	Entsorgung.....	23
11.1.	Sicherheitshinweise	23
11.2.	Allgemeine Hinweise	23
12.	Elektro- und Elektronikgeräte - Informationen für private Haushalte.....	24

WICHTIG: FÜR SPÄTERE BEZUGNAHME AUFBEWAHREN. SORGFÄLTIG LESEN!

Liebe Kundin und lieber Kunde,

vielen Dank, dass du dich für ein Produkt der **Home Deluxe GmbH** entschieden hast. Wir wünschen dir viel Freude mit deiner neuen mobilen Klimaanlage MOKLI - XL.

Die Gebrauchsanweisung unterstützt bei der Installation, der Inbetriebnahme, dem Betrieb und der Wartung des Produkts. Die Gebrauchsanweisung und die Sicherheitshinweise müssen sorgfältig und vollständig gelesen werden. Beachte diese Hinweise, um Gefahren zu vermeiden.

1. Allgemeines

1.1. Produktübersicht

Modell: Mobile Klimaanlage MOKLI XL | Artikel- ID: 15508 | Varianten-ID: 25069

1.2. Generelle Hinweise

Um unserem Anspruch gerecht zu werden, verbessern wir stetig die Qualität, vereinfachen die Installation, Bedienung oder passen die Produkte den Kundenwünschen an. Aufgrund dieser Veränderungen befindet sich die aktuelle Version der Gebrauchsanweisung auf unserer Homepage.

Die Bezeichnung „Produkt“ wird in der Gebrauchsanweisung für die „Mobile Klimaanlage MOKLI XL“ verwendet.

1.3. Gewährleistung

Es bestehen die gesetzlichen Mängelhaftungs- und Gewährleistungsrechte ab Kaufdatum.

Die Home Deluxe GmbH übernimmt für Schäden durch Nichtbeachtung der Gebrauchsanweisung keine Haftung. Reklamationen, die aufgrund unsachgemäßer Installation oder Nutzung entstehen, sind von der Gewährleistung ausgeschlossen. Im Fall von Mängeln an dem Produkt, wende dich bitte schriftlich über das Kontaktformular auf unserer Homepage an unseren Kundenservice, unter Angabe des Produktnamens, der Seriennummer und einem Foto vom Typenschild:

Home Deluxe GmbH
Schanzeweg 2
32312 Lübbecke
Deutschland
Tel.: +49 (0)5743 6181-0
www.home-deluxe-gmbh.de

Bei weiteren Fragen steht dir unser Kundenservice über dem Kontaktformular gerne zur Verfügung.

2. Informationen zur Gebrauchsanweisung

2.1. Verfügbarkeit der Gebrauchsanweisung

Die Gebrauchsanweisung ist Bestandteil des Produkts und sollte vollständig und in unmittelbarer Nähe des Produkts aufbewahrt werden.

2.2. Zielgruppen der Gebrauchsanweisung





Die Gebrauchsanweisung muss von jeder beteiligten Person gelesen und beachtet werden, die mit einer der folgenden Tätigkeiten oder der Verwendung einbezogen ist:







- Auspacken
- Montage / Installation
- Inbetriebnahme / Betrieb
- Wartung / Prüfung / Pflege
- Fehlerbehebung / Reparatur
- Entsorgung

2.3. Informationen zur Übersetzung

Die originale Gebrauchsanweisung wurde in deutscher Sprache verfasst. Bei jeder anderen verfügbaren Sprache handelt es sich um eine Übersetzung der deutschen Version.

3. Symbolerklärung

Symbol	Symbolerklärung
	WARNUNG Das Symbol weist auf die möglichen Gefahren hin, bei denen tödliche und schwere Verletzungen auftreten können. Bevor der entsprechende Installations- oder Anwendungsschritt ausgeführt wird, muss der entsprechende Hinweis gelesen werden.
	INFO Das Symbol gibt wichtige Hinweise und weist auf Sachschäden hin. Beachte diese, bevor der entsprechende Installations- oder Anwendungsschritt durchgeführt wird, um Probleme zu verstehen und Schäden zu vermeiden.
	CE-Kennzeichnung Das Symbol erklärt die Konformität des Produktes mit den geltenden Anforderungen, die die Europäische Gemeinschaft an uns stellt. Die aktuelle Konformitätserklärung ist auf Anfrage bei der Home Deluxe GmbH erhältlich.
	Gebrauchsanweisung lesen Das Symbol weist darauf hin, dass vor der Montage/Installation und/oder der Bedienung vom Produkt die Gebrauchsanweisung sorgfältig gelesen werden muss.
	Gebrauchsanweisung lesen Das Symbol weist darauf hin, dass vor dem Gebrauch des Produkts die Gebrauchsanweisung sorgfältig gelesen werden muss.

Symbol	Symbolerklärung
	Gebrauchsanweisung beachten Das Symbol weist darauf hin, dass die Gebrauchsanweisung zurate gezogen werden muss.
	Reparaturanleitung lesen Das Symbol weist darauf hin, wenn Reparaturen notwendig werden, muss sich an den nächsten autorisierten Service gewendet werden.
	Entsorgung von Batterien und Akkus Batterien bzw. Akkus dürfen nicht mit dem Hausabfall entsorgt werden!
	Entsorgung von Elektro- und Elektronikgeräten Elektro- und Elektronikgeräte dürfen nicht mit dem Hausabfall entsorgt werden!
	Warnung vor feuergefährliche Stoffe Das Warn-symbol warnt vor leicht entzündlichen Stoffen, wie brennbare Flüssigkeiten (Benzin, Lacke, Lösemittel) oder Gase.
	Wechselstrom Das Symbol weist darauf hin, dass das Produkt mit Wechselstrom betrieben wird.

3.1. Allgemeines zur Gebrauchsanweisung

Die Gebrauchsanweisung bezieht sich auf die mobile Klimaanlage MOKLI XL. Sie enthält wichtige Informationen zur Installation, Betrieb, Wartung und Reinigung. Die Gebrauchsanweisung, insbesondere die Sicherheitshinweise müssen sorgfältig vor der Inbetriebnahme des Produkts gelesen werden, bewahre die Gebrauchsanweisung sorgsam auf. Benutze das Produkt nur wie in dieser Gebrauchsanweisung beschrieben, damit es nicht versehentlich zu Verletzungen oder Schäden kommt. Solltest du die Klimaanlage MOKLI XL an Dritte weitergeben, ist diese Gebrauchsanweisung ebenso zu übergeben.

3.2. Bestimmungsgemäßer Gebrauch

Das Produkt ist hochwertig, langlebig und ausschließlich für den privaten Gebrauch im angemessenen und üblichen Umfang bestimmt bzw. geeignet. Darüber hinaus ist unser Produkt **nicht** für den gewerblichen Gebrauch bestimmt. Eine gewerbliche Nutzung ist nur mit schriftlicher Genehmigung der Home Deluxe GmbH gestattet.

Die mobile Klimaanlage MOKLI XL darf ausschließlich in Gebäuden, in Räumen mit einer Grundfläche von mehr als 10 m² verwendet werden. Das Produkt dient zum Kühlen, zum zusätzlichen Heizen von kleinen Räumen oder zur Unterstützung der Raumheizung. Beim Kühlen muss die Abluft mit dem mitgelieferten Schlauch nach außen abgeführt werden.

Verwende die mobile Klimaanlage MOKLI XL nur wie in dieser Gebrauchsanweisung beschrieben. Jede andere Verwendung gilt als nicht bestimmungsgemäß und kann zu Sachschäden oder Personenschäden führen. Der Hersteller übernimmt keine Haftung für Schäden, die durch nicht bestimmungsgemäßen oder falschen Gebrauch entstehen oder entstanden sind.

3.3. Allgemeine Sicherheitshinweise

Allgemeine Gefahrenhinweise



- Das Produkt kann von Kindern ab 8 Jahren und von Personen mit eingeschränkten körperlichen, sensorischen oder geistigen Fähigkeiten oder mit mangelnder Erfahrung und Kenntnissen benutzt werden, wenn diese in sicherer Weise beaufsichtigt oder unterwiesen worden sind und die damit verbundenen Gefahren verstehen.
- Die Bestimmungen der nationalen Gesetze und Vorschriften müssen unbedingt eingehalten werden.
- Das Produkt ist nur für die Verwendung von R290 (Propan)-Gas als vorgesehene Kältemittel ausgelegt. Das mobile Klimagerät muss bei sachgerechter Benutzung und unbeschädigten Kühlmittel-Kreislauf nicht mit Kältemittel nachgefüllt.
- Bauteile dürfen nur durch Original-Reparaturteile ersetzt werden. Die Nichtbeachtung kann schwerwiegende Folgen haben.
- Benutze keine anderen als die vom Hersteller empfohlenen Zubehöre.
- Das Produkt nicht durchstechen oder verbrennen.
- **Achtung:** Nicht wiederaufladbare Batterien unter keinen Umständen wiederaufladen.

Gefahr für Kinder



- Halte Kinder von Verpackungsmaterialien fern. Es besteht unter anderem Erstickungsgefahr!
- Halte Kinder vom Produkt fern.
- **Kippgefahr!** Das Produkt ist kein Kinderspielzeug, keine Kletterwand oder Sportgerät. Das Produkt kann bei einseitiger Belastung umfallen, die Folge dessen kann der Tod sein.

Verletzungsgefahr

Unsachgemäßer Umgang mit dem Produkt kann zu Verletzungen führen



- Kontrolliere das Produkt vor jeder Nutzung, auf sichtbare Schäden.
- Führe keine konstruktiven Veränderungen am Produkt durch. Für eine Veränderung muss die schriftliche Erlaubnis des Herstellers vorliegen und nach Anweisung durchgeführt werden.
- Das Produkt sollte immer mit der auf dem Typenschild angegebenen Spannung, Frequenz und Nennleistung betrieben werden.
- Halte den Schalter bzw. Netzstecker immer sauber.
- Das Produkt darf nur von Erwachsenen bedient werden.
- Wird ein Leck im Produkt entdeckt, müssen alle Personen im Umfeld unverzüglich evakuiert werden. Lüfte den Raum und setze dich mit der Feuerwehr in Verbindung, um sie darüber zu informieren, dass Propangas sich in der Atmosphäre befindet.
- Lass keine Personen im Raum zurück bis der qualifizierte Servicetechniker eingetroffen ist und dieser drauf hinweist, dass es sicher ist, den Raum zu betreten.
- In unmittelbarer Umgebung des Produkts dürfen keine offenen Flammen, Zigaretten oder andere mögliche Zündquellen verwendet werden.
- Stecke den Netzstecker korrekt und fest in die Steckdose ein.
- Verwende immer eine geerdete Steckdose. Hierdurch beugst du der Gefahr eines Stromschlags oder eines durch unzureichenden Kontakt ausgelösten Brandes vor.
- Bei Beschädigungen darf das Produkt nicht mehr benutzt werden. Beschädigte Teile müssen repariert oder durch Originalersatzteile ersetzt werden.

- Um die Gefahr eines elektrischen Schlages zu vermeiden, müssen alle Installationen und entsprechenden Wartungsarbeiten von einer qualifizierten Elektrofachkraft durchgeführt werden.
- Nimm das Produkt bei Beschädigung des Netzkabels zur Spannungsversorgung außer Betrieb, solange bis das Netzkabel durch den Hersteller, seinem Kundendienst oder einer qualifizierten Elektrofachkraft ersetzt wird.
- **Lebensgefahr durch elektrische Spannung:** Bei Berührung von spannungsführenden Teilen besteht unmittelbare Lebensgefahr. Beschädigungen der Isolation oder einzelner Bauteile kann lebensgefährlich sein. -> Bei Beschädigungen der Isolation Spannungsversorgung sofort abschalten und Reparatur veranlassen.

Beschädigungsgefahr



- Unsachgemäßer Umgang mit dem Produkt kann zu Beschädigungen führen.
- Öffne die Verpackung nicht mit scharfen Gegenständen (z.B. Messer, Schere oder ähnlichem), dabei kann das Produkt beschädigt werden. Sei beim Öffnen vorsichtig.
- Wenn du die Verpackung unvorsichtig mit einem Messer oder anderen spitzen Gegenständen öffnest, kann das Produkt beschädigt werden. Gehe beim Öffnen sehr vorsichtig vor.

Explosionsgefahr



- Bewahre keine leicht entzündlichen, leicht brennbaren, sowie explosiven Stoffe im Inneren des Produkts auf.

4. Produkteigenschaften

Die leistungsstarke mobile Klimaanlage eignet sich hervorragend als Kühlmöglichkeit für Räume und schafft eine angenehme Atmosphäre. Das Produkt kann auch zum Entfernen von Feuchtigkeit und zur Luftzirkulation verwendet werden. Es ist ein mobiles unabhängiges System, welches keine permanente Installation erfordert. Ein solches Produkt wird häufig in Räumen verwendet, in denen sich eine feste Installation von Außengeräten nicht auszahlt.

Für die mobile Klimaanlage wird das umweltfreundliche Kältemittel R290 verwendet, dieses hat keine schädlichen Auswirkungen auf die Ozonschicht (ODP) und der Treibhauseffekt (GWP) ist zu vernachlässigen. Dank seiner hohen Energieleistung eignet sich der Kühlmittel R290 für unsere mobile Klimaanlage. Aufgrund der hohen Entflammbarkeit des Kühlmittels sind besondere Vorsichtsmaßnahmen zu beachten.

- Hohe Kapazität in kompakter Größe mit Kühl-, Heiz-, Entfeuchtungs- und Belüftungsfunktion.
- Temperatureinstellung und LED-Digitalanzeige
- Elektronische Steuerung mit eingebautem Timer und Schlafmodus
- Lüfter mit 2 Geschwindigkeitsstufen
- Beste Effizienz durch selbstverdampfendes System
- Automatische Abschaltung bei vollem Wassertank
- Automatischer Neustart nach Stromausfall
- Automatische Entfrostsung bei niedrigen Umgebungstemperaturen
- Fernbedienung
- Gleitrollen zum einfachen Bewegen

4.1. Produktmerkmale

MOKLI - XL	
Nennkühlleistung	9000 BTU (2.6 KW)
Nennheizleistung	7500 BTU (2.2 KW)
Kühlung: Nennaufnahme Leistung / Strom	1000 W / 4.5 A
Heizung: Nennaufnahme Leistung / Strom	870 W / 3.9 A
Nennspannung / Frequenz	220 V AC – 240 V AC / 50 Hz
Schutzart	IPX1
Sicherung	T-Typ, 250V AC, 3.15A
Raumgröße	min. 10 m ² (Bodenfläche)
Abmessung Abluftschlauch (L x Ø)	ca.1500 x 160 mm
Geräuschpegel	≤ 55 dB(A)
Abmessung	320 x 320 x 740 mm
Gewicht	23.5 kg

Handsender	
Sendefrequenz	433,92 MHz
Batterie ¹⁾	CR2025

¹⁾ nicht im Lieferumfang enthalten

5. Lieferumfang

Kontrolliere bei Anlieferung die Verpackung auf äußere Beschädigungen. Des Weiteren kontrolliere unmittelbar nach dem Auspacken den Lieferumfang auf Vollständigkeit sowie den einwandfreien Zustand des Produkts und aller Komponenten. Montiere das Produkt nur, wenn der Lieferumfang vollständig und unbeschädigt ist.

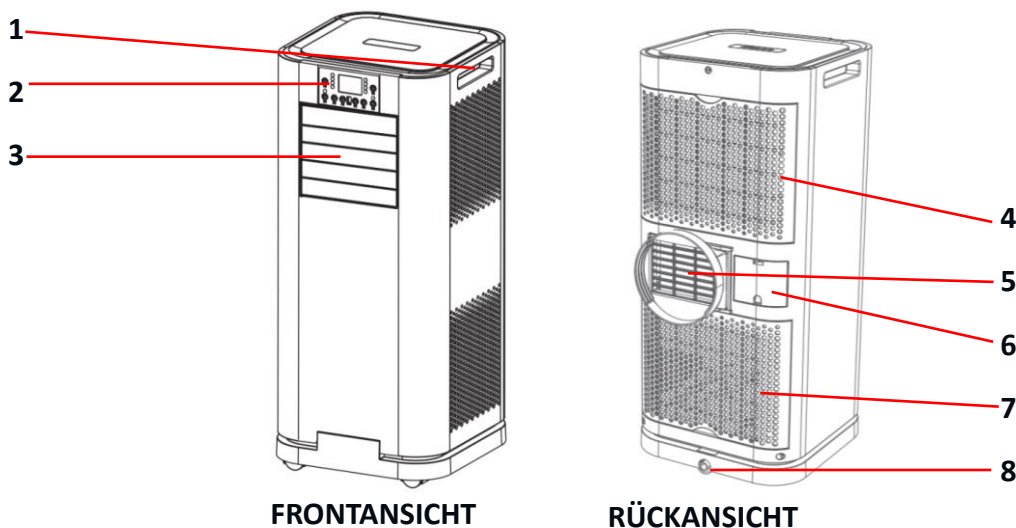

1	Griff
2	Bedienelement
3	Luftaustritt mit verstellbaren Lamellen



4	Lufteinlass mit Filter
5	Luftauslass
6	Netzkabel

7	Lufteinlass mit Filter
8	Abflussöffnung mit Verschlussstopfen

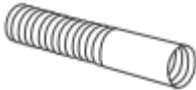

Hinweis: Die Abbildung oben dient nur als Referenz. Bitte beachte das Originalprodukt für detaillierte Informationen.

Zubehör

		
Abluftschlauch	Abflussschlauch	Fernbedienung

		
Fensterbausatz (Adapter Fenster)	Fensterbausatz (Adapter Klimaanlage)	Fensterbausatz (Abdichtung)

6. Installation

Aufstellungsort



- Stell die Klimaanlage auf eine feste, ebene Oberfläche in einem Bereich mit mindestens 50 cm Freiraum um das Produkt herum, damit eine gute Luftzirkulation gewährleistet ist.
- Das Produkt sollte nicht in unmittelbarer Nähe von Wänden, Vorhängen oder anderen Objekten, die den Ein- und Auslass blockieren könnten in Betrieb genommen werden. Halte den Lufteinlass und Luftauslass frei von Hindernissen.
- Wurde das Produkt um mehr als 45° gekippt, muss dieses vor der Inbetriebnahme mindestens 24 Stunden lang aufrecht stehen und ruhen.



- Installiere das Produkt nur in Räumen, die größer als 10 m² sind.
- Installiere das Produkt nie an einem Ort, der unter folgendes fällt:
 - Wärmequellen wie Heizkörper, Wärmeregister, Öfen oder andere Produkte, die Wärme erzeugen
 - Direkte Sonneneinstrahlung
 - Mechanische Schwingungen oder Stöße
 - Übermäßiger Staub
 - Fehlende Belüftung
 - Unebene Oberflächen
 - Orte an denen entflammbares Gas austreten kann

6.1. Sicherheitshinweise

Alle Informationen für die Sicherheit und der Gesundheit müssen gelesen werden.

Verletzungsgefahr

Unsachgemäßer Umgang bei der Installation kann zu Verletzungen führen



- Lese die Gebrauchsanweisung sorgfältig.
- Stelle sicher, dass das Paket oben geöffnet werden. Sei beim Öffnen sehr vorsichtig.
- Überprüfe das Produkt nach dem Auspacken auf Beschädigungen oder Kratzer.
- Stelle sicher, dass Kinder während der Installation keinen Zugang zu den Arbeitsbereichen haben. Es besteht Unfallgefahr.
- Die Installation muss in Übereinstimmung mit allen relevanten nationalen Verdrahtungsvorschriften erfolgen.
- Der Aufbau darf nur von einer qualifizierten Fachkraft durchgeführt werden!
- Nach Abschluss der Installation ist eine Leck Prüfung durchzuführen.
- Stelle das Produkt nur auf einen sicheren, ebenen und festen Untergrund auf.
- Bedienungsfehler, Installationsfehler oder Schäden, die durch die Installation entstehen, sind von der Gewährleistung ausgeschlossen.
- Trage bei der Installation Schutzkleidung, wie Sicherheitsschuhe, Schutzhandschuhe usw.

6.2. Aufbau

Befestigung des Abluftschlauchs

Das Produkt muss nach außen entlüftet werden, damit die Abluft aus dem Raum entweichen kann, die aus dem Produkt kommende Abwärme und Feuchtigkeit enthält.

Der Abluftschlauch darf nicht ersetzt oder verlängert werden, da dies zu einem verringerten Wirkungsgrad oder gar zur Abschaltung des Produkts aufgrund des niedrigen Gegendrucks führen kann.

Schritt 1: Verbinde den Abluftschlauch an dem Adapter (Klimaanlage).

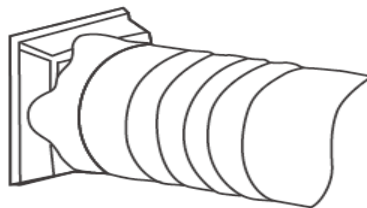

Schritt 2: Verbinde das andere Ende vom Abluftschlauch mit dem Adapter (Fenster)

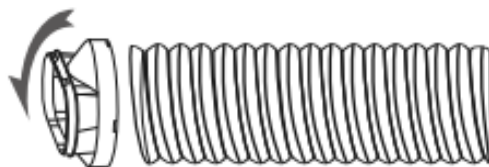

Schritt 3: Befestige den Fensterbausatz (Abdichtung) am Fenster.

A Dichtung und

B Klettband.

- Gehe bei den Schritten wie folgt vor:

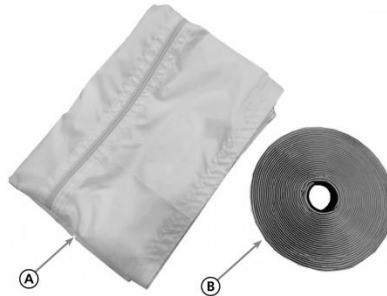

Befestigung der Fensterabdichtung

Schritt 1: Öffne das Fenster.

Reinige die zu beklebenden Flächen auf dem Fensterrahmen und -flügel, diese müssen staub- und fettfrei sein.

Befestige das Klettband auf den Fensterrahmen.

Stelle sicher, dass sich das Fenster mit dem aufgebrachtem Klettband ordnungsgemäß schließen lässt.

Schritt 2: Befestige die Fensterabdichtung am Klettband. Stell sicher, dass zwischen dem Fensterrahmen und der Fensterabdichtung kein Luftspalt vorhanden ist. Die Reißverschlussöffnung an der Fensterabdichtung muss sich dort befinden, wo der ausziehbare Abluftauslass der Klimaanlage leicht zu erreichen ist. Öffne den Verschluss, damit der Fensterbausatz angebracht werden kann. Zum Arretieren muss dieser anschließend wieder verschlossen werden.

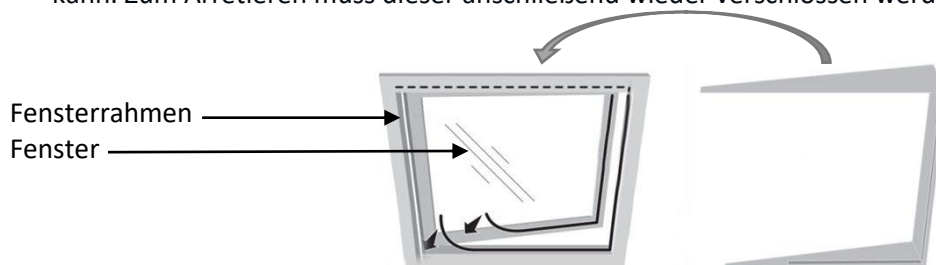

Ansicht von außen

Schritt 3: Befestige den Abluftschlauch am Abluftauslass des Produkts an.

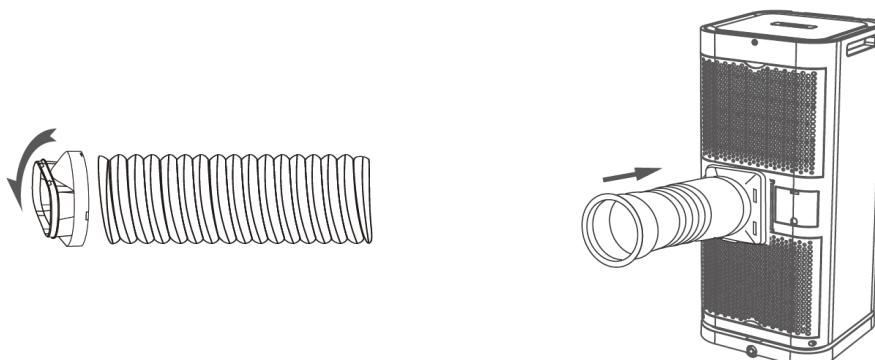

Schritt 4: Pass die Länge des flexiblen Abluftschlauches an, um Knickstellen zu vermeiden. Öffne das Fenster einen Spalt und klemm den Abluftschlauch mit Hilfe des Verschlusses ein. Platzieren das Produkt in der Nähe einer Steckdose



7. Anwendung

7.1. Sicherheitshinweise

Folgende Informationen für Sicherheit und Gesundheit müssen sorgfältig gelesen werden.

Verletzungsgefahr

Unsachgemäßer Umgang beim Betrieb kann zu Verletzungen führen



- Nimm das Produkt bei Beschädigung des Netzkabels sofort außer Betrieb, solange bis das Netzkabel durch den Hersteller, seinem Kundendienst oder einer qualifizierten Elektrofachkraft ersetzt wird.
- Lebensgefahr durch elektrische Spannung: Bei Berührung von spannungsführenden Teilen besteht unmittelbare Lebensgefahr. Beschädigungen der Isolation oder einzelner Bauteile kann lebensgefährlich sein. -> Bei Beschädigungen der Isolation Spannungsversorgung sofort außer Betrieb nehmen und die Reparatur veranlassen.
- Bediene das Produkt nicht mit nassen Händen. Achte darauf, dass kein Wasser auf das Produkt spritzt.
- Den Netzstecker während des Betriebs nicht von der Spannungsversorgung trennen.
- Ziehe nicht am Netzkabel, um das Produkt von der Spannungsversorgung zu trennen.
- Der Betrieb des Produkts muss gemäß kontrollierten Abläufen erfolgen, um jedes Risiko durch brennbare Gase oder den brennbaren Dampf während des Betriebs auf ein Mindestmaß zu reduzieren. Dadurch wird eine ordnungsgemäße Funktion und ein sicherer Betrieb gewährleistet.
- Setze das Produkt keinen Regen, Feuchtigkeit oder anderen Flüssigkeiten aus.
- Lass das Produkt nicht unbeaufsichtigt laufen.
- Das Produkt nicht kippen. Sollte das Produkt gekippt werden muss es mindestens 24 Stunden ruhen.
- Keine Gegenstände auf das Produkt legen.
- Nicht auf das Produkt steigen, nicht am Produkt anlehnen und nicht auf das Produkt setzen.
- Klemmgefahr: Stecke weder Finger, Hände oder Gegenstände in den Luftauslass und die Lamellen.
- Berühre nicht den Lufterinlass des Produkts.
- Verwende kein beschädigtes Produkt und betreibe es nicht, wenn es heruntergefallen oder beschädigt ist, oder Anzeichen einer Funktionsstörung aufweist.
- Treff keine Maßnahmen zur Beschleunigung des Entfrostsprozesses oder zur Reinigung, abgesehen von den vom Hersteller empfohlenen Maßnahmen.

- Halte alle erforderlichen Lüftungsöffnungen und Auslassöffnungen frei von Hindernissen.
- Keine Veränderungen am Produkt vornehmen.
- Bei längerem Nichtgebrauch muss der Netzstecker aus der Steckdose gezogen werden.
- Kontrolliere in regelmäßigen Abständen das Produkt auf Beschädigungen.

7.2. Bedienelemente

Display



Funktionstasten

Nr.	Bezeichnung	Funktion (durch Drücken der entsprechenden Taste)
1	ENTFEUCH	Raumentfeuchtung ein- oder ausschalten
2	SLEEP	Schlafmodus ein- oder ausschalten
3	SPEED	Lüfterdrehzahl wechselt zwischen „Hoch“ und „Niedrig“
4	TIMER	Automatisches ein- oder ausschalten des Produkts
5	MODE	Betriebsmodus wechselt zwischen Kühlen, Heizen, Auto oder Lüfter
6	POWER	Produkt ein- oder ausschalten
7	PLUS	Temperatur- oder Timereinstellung (+) Einstellbereich der Temperatur: 16°C - 32°C Einstellbereich des Timers: 0 - 24 Std
8	MINUS	Temperatur- oder Timereinstellung (-) Einstellbereich der Temperatur: 16°C - 32°C Einstellbereich des Timers: 0 - 24 Std

Anzeige

Nr.	Modus-LED	LED (leuchtet wenn die Funktion eingestellt ist)
9	Lüfterdrehzahl	Hoch
	Lüfterdrehzahl	Niedrig
	Schlafen	Lüfterdrehzahl auf „Niedrig“ / LED schwächer
	Timer	Timer
10	Kühlen	Kühlfunktion
	Heizen	Heizfunktion
	Auto	Standardtemperatur
	Lüfter	Lüfter

Handsender

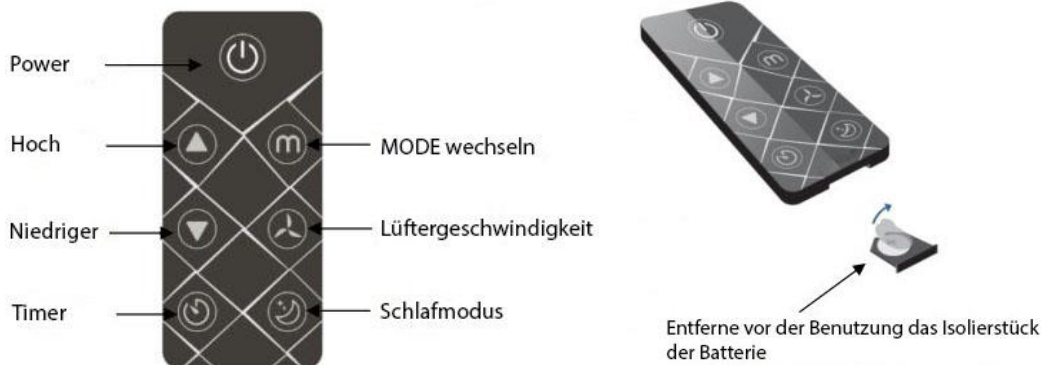

Die Batterie ist nicht im Lieferumfang enthalten und im Einzelhandel erhältlich.

Batterie einsetzen/wechseln

Zu verwendende Batterie (Typ: CR2025).

Batteriefach öffnen:

Drücke die seitliche Führung zur Mitte und ziehe gleichzeitig die Abdeckung nach unten.

Batterie einsetzen:

Lege die Batterie in die Abdeckung, achte dabei auf die richtige Polarität (+/-)

Batteriefach verschließen:

Schiebe die Abdeckung in der Führung ganz nach oben, bis diese einrastet.

7.3. Erstinbetriebnahme

Kontrolliere vor der ersten Inbetriebnahme das Produkt auf Beschädigungen. Das Produkt darf nur unbeschädigt benutzt werden.

7.4. Betrieb

Überprüfe vor dem Gebrauch des Produkts,

- den ordnungsgemäßen Zustand.
- den elektrischen Anschluss.
- alle Funktion am Display und Handsender.
- den ordnungsgemäßen Zustand aller Anbauteile.

Einstellungen

Ein- und Ausschalten

Drücke die „**POWER**“-Taste, um das Produkt ein- oder auszuschalten. Nach dem Einschalten startet das Produkt standardmäßig im Auto Modus. Drücke die „**MODE**“-Taste, um in den gewünschten Betriebsmodus zu wechseln.

MODE (Betriebsmodus)

Durch wiederholtes Drücken der „**MODE**“ Taste wird zwischen den verschiedenen Betriebsarten gewechselt: Lüfter, Auto, Kühlen, Heizen und Entfeuchten.

Raumbelüftung

Drücke die „**MODE**“-Taste, bis die LED-Anzeige für den Lüfter leuchtet. Im Lüftungsmodus wird die Raumluft umgewälzt, aber nicht gekühlt. Drücke die „**SPEED**“-Taste, um die gewünschte Lüftergeschwindigkeit (2-stufig) zu wählen.

Raum entfeuchten

Drücke die „**Entfeucht**“-Taste am Produkt oder die „**Mode**“-Taste auf dem Handsender, die LED des Entfeuchtungsbetriebs leuchtet auf. Die Lüfterdrehzahl kann nicht verändert werden.



Hinweis: Der Abflussschlauch und Abluftschlauch muss beim Betrieb am Produkt befestigt sein.

Auto-Modus

Im Auto Mode wird der Kühl-, Heiz und Lüftermodus in Abhängigkeit von der Raumtemperatur und der Solltemperatur geregelt. Drücke wiederholt die „**MODE**“-Taste, bis die LED für AUTO aufleuchtet. Die Standardtemperatur im AUTO-Modus beträgt 23°C. Diese kann durch Drücken der „**PLUS**“ oder „**MINUS**“ verändert werden.

- Das Produkt startet standardmäßig mit der Temperatur 23°C.
- Ab einer Raumtemperatur von 24°C arbeitet das Produkt im „**Kühl-Modus**“.
- Bei einer Raumtemperatur zwischen 22°C und 24°C arbeitet das Produkt im „**Lüfter-Modus**“.
- Sobald die Raumtemperatur unter 22° liegt, arbeitet das Produkt im „**Heiz-Modus**“.

Raumkühlung

Wähle den Kühlmodus, um die Temperatur zu senken.

Drücke die „**MODE**“-Taste, bis die LED das Betriebsmodus „Kühlen“ aufleuchtet.

Drücke die „**PLUS**“ oder „**MINUS**“-Taste, um die Temperatur einzustellen, diese wird auf dem Display angezeigt. Der Einstellbereich: zwischen 16°C und 32°C.

Drücke die „**SPEED**“-Taste, um die gewünschte Lüftergeschwindigkeit einzustellen und die Anzeige im Display aufleuchtet.

Um die Richtung des Luftstroms zu steuern, verstelle die Jalousie am Luftaustritt von Hand.



Hinweis: Das Produkt stoppt, wenn die Raumtemperatur niedriger als die gewählte Temperatur ist.

Raumheizung

Drücke die „**MODE**“-Taste, bis die LED für den Betrieb von „Heizen“ aufleuchtet.

Drücke die „**PLUS**“ oder „**MINUS**“-Taste, um die Temperatur einzustellen, diese wird auf dem Display angezeigt. Der Einstellbereich: zwischen 16°C und 32°C.

Drücke die „**SPEED**“-Taste, um die gewünschte Lüftergeschwindigkeit einzustellen und die Anzeige im Display aufleuchtet.

Um die Richtung des Luftstroms zu steuern, verstelle die Jalousie am Luftaustritt von Hand.



Hinweis: Der Abflussschlauch muss beim Betrieb am Produkt befestigt sein.

Schlaf-Modus

Der Schlaf-Modus kann im Kühl- und Heizmodus aktiviert werden.

- **Kühl-Modus:**
Nach 1 Stunde wird die voreingestellte Temperatur um 1°C erhöht, nach einer weiteren Stunde wird die voreingestellte Temperatur wieder um 1°C erhöht.
- **Heiz-Modus:**
Nach 1 Stunde wird die voreingestellte Temperatur um 1°C verringert, nach einer weiteren Stunde wird die voreingestellte Temperatur wieder um 1°C verringert.
Dann wird die Temperatur für 12 Stunden gehalten. Alle Anzeigen werden dunkel. Die Lüfterdrehzahl kann für einen leisen Betrieb auf eine niedrige Drehzahl umgeschaltet werden und ist nicht wählbar.
Dann wird die Temperatur für 10 Stunden konstant gehalten. Und alle Indikatoren werden erlöscht. Die Lüfterdrehzahl kann für den geräuschlosen Betrieb auf langsam umgeschaltet werden und kann nicht ausgewählt werden.

Timer-Modus einstellen

(1 - 24 Stunden) Der Timer verfügt über zwei Betriebsarten:



Hinweis: Beim Drücken der „POWER“-Taste, wird die Timer-Einstellung abgebrochen.

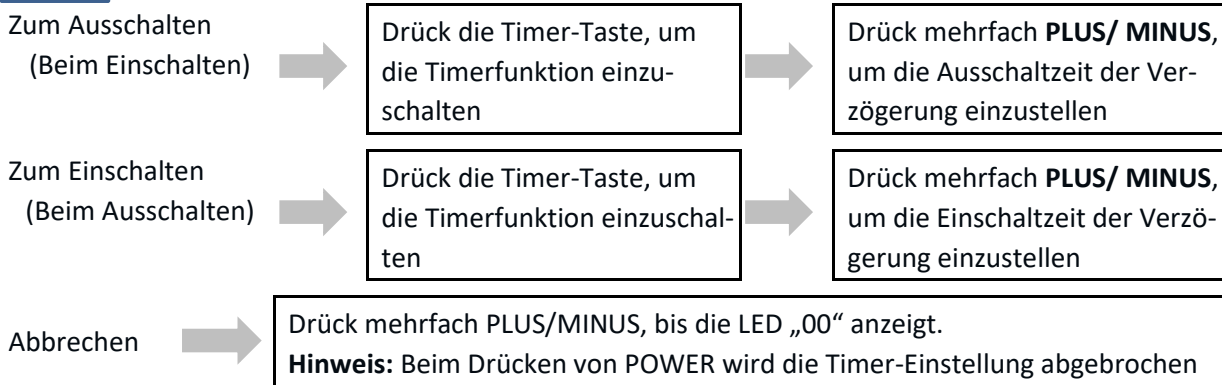

SPEED einstellen

Durch Drücken der „SPEED“-Taste wird die Lüftergeschwindigkeit 2-stufig verstellt, dieses wird im Display oben angezeigt.

Kältemittel

Das Produkt muss bei sachgerechter Benutzung und unbeschädigtem Kühlmittel-Kreislauf nicht mit Kältemittel nachgefüllt werden.

Automatisches Abtauen

Bei niedrigen Raumtemperaturen kann sich während des Betriebs Frost am Verdampfer bilden. Das Produkt beginnt automatisch mit der Abtauung und die POWER-LED blinkt.

Die Abtausteuerssequenz ist wie folgt:

Wenn das Produkt in der Betriebsart Kühlen oder Entfeuchten arbeitet, erkennt der Umgebungstemperaturfühler, dass die Temperatur der Verdampferspule, unter -1°C liegt, der Verdichter stoppt den Betrieb. Das Produkt starte nach 10 min wieder im Kühlbetrieb.

Wenn das Produkt im Betriebsmodus Heizen und Entfeuchten arbeitet, erfasst der Spulentempersensor die Temperatur des Verdampfers. Liegt die Temperatur unter 40°C und die Differenz zwischen Spulentemperatur und Raumtemperatur liegt unter 19°C nach dem Kompressorbetrieb für 20 Minuten, beginnt das Produkt für 5 Minuten abzutauen und die Anzeige blinkt.

Überlastschutz

Bei Stromausfall gibt es zum Schutz des Verdichters eine 3-minütige Verzögerung bis zum Neustart.

Entwässerung des Selbstverdampfungssystems

Das Selbstverdampfungssystem verwendet das gesammelte Wasser zur Kühlung der Kondensatorspule für eine bessere Leistung. Es ist nicht notwendig, den Wassertank im Kühlbetrieb zu entleeren, außer im Heizbetrieb, im Trockenbetrieb und bei hoher Luftfeuchtigkeit. Das Kondenswasser verdampft am Kondensator und wird durch den Abflussschlauch abgeführt. Das Kondenswasser fließt automatisch in den Wasserbehälter oder wird durch die Schwerkraft abgeleitet.

- Schalte das Produkt aus.
- Entferne den Stopfen der Ablassöffnung und bewahre diesen auf.
- Schließe den Ablassschlauch ordnungsgemäß an und stelle sicher, dass dieser nicht geknickt und es frei von Hindernissen ist.
- Stelle den Auslassschlauch über einen Abfluss oder einen Eimer und stell sicher, dass das Wasser unbehindert aus dem Produkt abfließen kann.
- Tauch das Schlauchende nicht ins Wasser. Sonst kann es zu einer Luftschleuse im Schlauch kommen.

Vermeidung der Wasserverschüttung:

Da der Unterdruck der Kondensatbehälter groß ist, neige den Ablaufschlauch nach unten, Richtung Boden. Ein Angemessener Neigungswinkel sollte 20 Grad überschreiten.

Richte den Schlauch aus, um eine Verstopfung im Schlauch zu verhindern.

Reinigung des Wasserbehälters

Das Wasser wird automatisch in dem Wasserbehälter gesammelt, der auf der Bodenplatte befestigt ist.

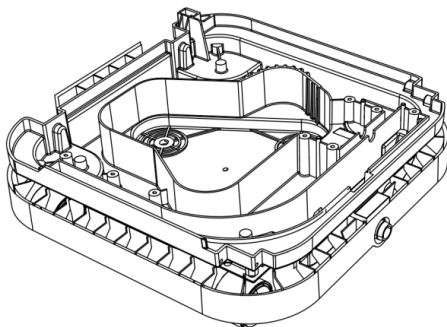

Ist der Wasserbehälter voll, stoppt das Produkt automatisch und die LED-Anzeige zeigt den Fehlercode „E4“ an. Durch Entfernen des Wasserstopfens und kippen des Produkts fließt das Wasser heraus.

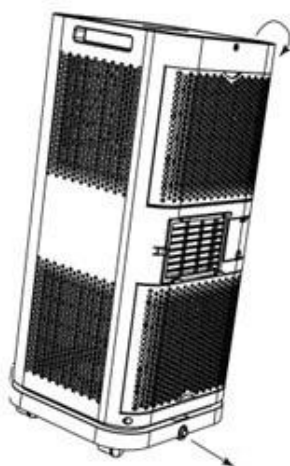

Verbinden des Abflussschlauchs

Verbinde den Abflussschlauch, bei Dauerbetrieb oder unbeaufsichtigtem Betrieb im Trocknungs- und Heizbetrieb schlieÙe den Abflussschlauch unten am Produkt an.

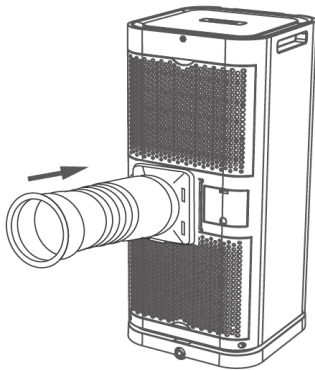

Reinigung des Luftfilters

Wir empfehlen, den Luftfilter bei Verwendung des Produkts alle 2 Wochen zu reinigen. Staub sammelt sich auf den Filtern an, schränkt die Luftfluss ein, reduziert die Effizienz und könnte sogar Schäden am Produkt verursachen. Das Produkt hat insgesamt vier Luftfilter, zwei davon befinden sich auf der Rückseite, die anderen beiden sind an den Seiten zu finden. Die Luftfilter müssen regelmäßig gereinigt werden und sind zur einfachen Reinigung herausnehmbar.



Warnung! Betreibe das Produkt nicht ohne installierte Luftfilter! Dadurch könnte der Verdampfer verunreinigt werden.

Rückseitenfilter

Zieh den Stecker aus der Steckdose. Entferne anschließend die Rückwand (A1) & (A2) vom Produkt. Entferne die Rückenplatte vom Filter und die Filtermaschine von der Rückwand. Verwende ein sauberes Putztuch, um den Oberflächenstaub vom Filter aufzunehmen. Reinige den Filter vollständig, bevor dieser wieder in das Produkt eingesetzt wird.

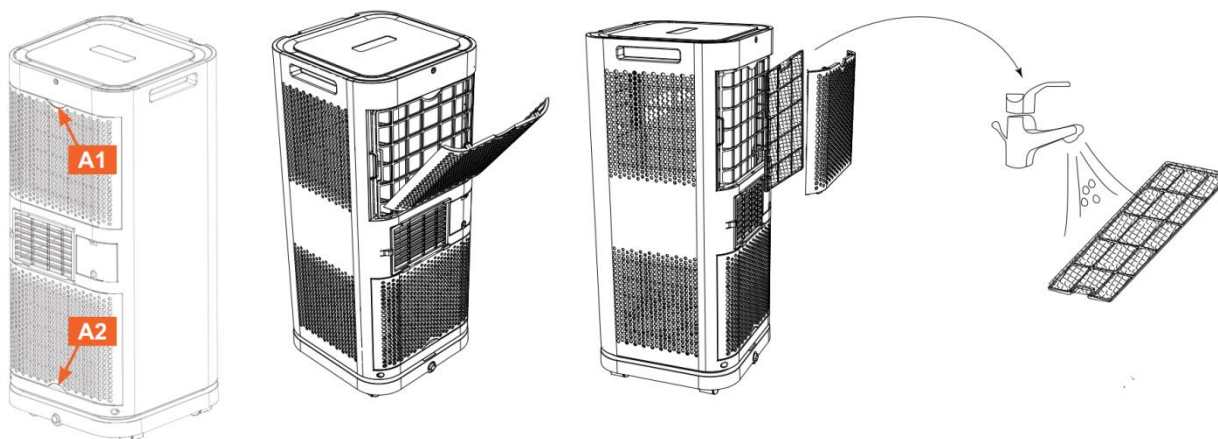

Seitenfilter

Zieh den Stecker aus der Steckdose. Die Seitenverkleidung muss aus dem Produkt herausgezogen werden. Das Entfernen der Seitenverkleidung dient dazu, den Zugang zum Filter zu erhalten.

Entferne das Filtergewebe aus der Seitenverkleidung. Die untere Seitenverkleidung hat ein festes Filtergewebe und kann nicht von der Seitenverkleidung entfernt werden.

Verwende ein sauberes Putztuch, um den Oberflächenstaub vom Filter aufzunehmen. Ist der Filter stark verschmutzt, kann Leitungswasser zum Spülen verwendet werden. Beachte, dass die Filter trocken sein müssen, bevor diese wieder in das Produkt eingesetzt werden.

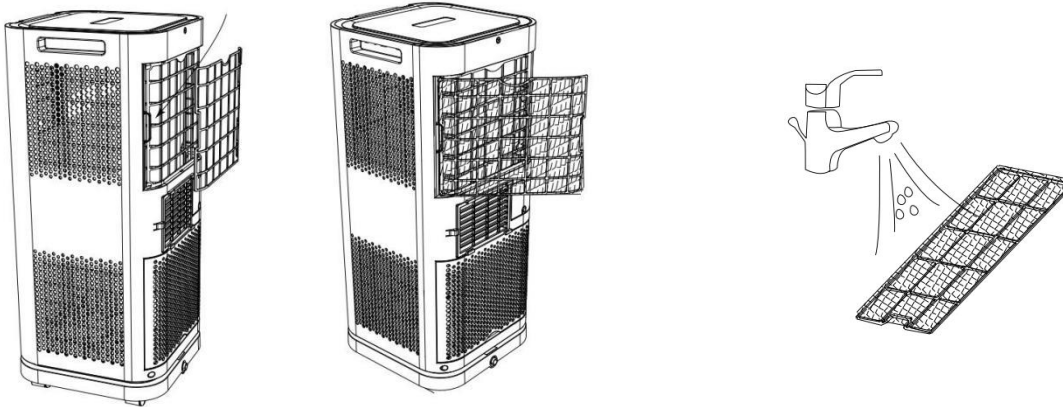

7.5. Lagerort



- Das Produkt darf nicht in Räumen gelagert werden, in denen Zündquellen, offenes Feuer, Zündgasgerät und Heizgerät befinden, die im Betrieb sind.

Lagerung / Langzeitlagerung

Wird das Produkt über einen längeren Zeitraum (mehr als vier Wochen) nicht benutzt, empfehlen wir, das Produkt zu reinigen und vollständig zu trocknen.

- Zieh den Netzstecker aus der Steckdose.
- Lass das restliche Wasser vom Produkt ab.
- Reinige den Filter und lass diesen an einem schattigen Bereich vollständig trocknen.
- Montier den Filter wieder an die richtige Position.
- Lager das Produkt in einem gut belüfteten, trockenen Raum. Vermeide Räume mit korrosiven Gasen.
- Das Produkt muss so gelagert werden, dass keine mechanischen Schäden auftreten können.
- Das Produkt muss während der Lagerung in aufrechter Position stehen.



Hinweis: Der Verdampfer im inneren des Produkts muss vor der Einlagerung getrocknet werden, um Beschädigungen zu vermeiden.

8. Fehlerbehebung

Wenn im Betrieb folgende Störungen auftreten, überprüfe bitte folgende Fehlerursachen anhand der folgenden Tabelle. Lässt sich die Störung nicht durch die aufgeführten Maßnahmen beheben, nimm das Produkt außer Betrieb.

Fehler	Mögliche Ursache	Lösung
Das Produkt funktioniert nicht	<ul style="list-style-type: none"> - Spannungsversorgung nicht die Steckdose gesteckt - Wasserstandsanzeige leuchtet - Raumtemperatur 	<ul style="list-style-type: none"> - Stecke den Stecker in die Steckdose - Gummistopfen entfernen und den Wassertank leeren - Betriebstemperaturbereich beträgt 5 – 35°C
Das Produkt arbeitet mit reduzierter Kapazität	<ul style="list-style-type: none"> - Luftfilter ist verschmutzt - Luftkanal ist durch Staub blockiert - Tür oder Fenster ist geöffnet - Gewünschter Betriebsmodus ausgewählt bzw. Temperatur richtig eingestellt - Abluftschlauch vom Produkt getrennt 	<ul style="list-style-type: none"> - Luftfilter reinigen - Staub entfernen - Tür oder Fenster schließen - Richtigen Modus und die Temperatur einstellen - Abluftschlauch fest anschließen
Wasserleck	<ul style="list-style-type: none"> - Wasser läuft beim Bewegen aus dem Produkt - Ablaufschlauch geknickt bzw. verbogen 	<ul style="list-style-type: none"> - Wassertank leeren - Begradige den Ablaufschlauch
Übermäßiger Lärm	<ul style="list-style-type: none"> - Produkt nicht sicher positioniert - Teile vom Produkt sind lose - Geräusch klingt nach fließendem Wasser 	<ul style="list-style-type: none"> - Stelle das Produkt auf einen ebenen und festen Boden - Befestige und verriegle die Teile - Kein Fehler, kommt von fließenden Kältemittel
Das Produkt lässt sich nicht schieben oder wackelt	<ul style="list-style-type: none"> - Rollen haben sich gelöst - Rollen werden durch Schmutz blockiert 	<ul style="list-style-type: none"> - Rollen nachziehen - Verschmutzung entfernen
Fehlercode E0	- Kommunikationsfehler zwischen den Leiterplatten	- Kabelbaum der Leiterplatten beschädigt, Überprüfung durch Elektrofachkraft
Fehlercode E1	- Fehler des Umgebungstemperatursensors	<ul style="list-style-type: none"> - Verbindung überprüfen durch Elektrofachkraft - Reinigen oder ersetzen des Temperatursensors, durch Elektrofachkraft
Fehlercode E2	- Fehler des Spulentemperatursensors	<ul style="list-style-type: none"> - Verbindung überprüfen durch Elektrofachkraft - Reinigen oder ersetzen des Temperatursensors, durch Elektrofachkraft
Fehlercode E3	- Alarm für den hohen Pegel des Kondenswassers	- Entferne den Gummistopfen und entleere den Wassertank

Tritt ein weiteres Problem mit dem Produkt auf, kontaktiere uns.

9. Wartung und Pflege

9.1. Sicherheitshinweise

Verletzungsgefahr

Unsachgemäßer Umgang beim Betrieb kann zu Verletzungen führen



- Vor der Reinigung/Wartung/Pflege muss der Netzstecker aus der Steckdose gezogen werden.
- Reparatur- und Wartungsarbeiten an der Elektrik dürfen nur von einer qualifizierten Elektrofachkraft durchgeführt werden.
- Wende dich bitte an unser Kundendienstcenter, wenn Wartungsarbeiten notwendig sind. Bei der Wartung muss das Wartungspersonal genau der von dem Hersteller bereitgestellten Gebrauchsanweisung folgen. Nur qualifizierte Personen dürfen das Produkt warten.
- Der Kältemittelkreislauf ist versiegelt. Nur ein qualifizierter Techniker darf das Produkt warten!
- Das Kältemittel R290 darf nicht in die Atmosphäre entweichen.
- Das Kältemittel R290 (Propan) ist brennbar und schwerer als Luft.
- Unsachgemäßes Verhalten beim Einfüllen des brennbaren Kältemittels kann zu schweren Verletzungen oder Sachschäden führen.
- Reinige das Produkt nie mit aggressiven Chemikalien.
- **WARNUNG:** Alle Personen, die an der Herstellung oder dem Eintritt des Kältemittelkreislaufs beteiligt sind, müssen ein gültiges Zertifikat von einer in der Industrie akkreditierten Bewertungsbehörde besitzen, die ihre Kompetenz zum sicheren Umgang mit Kältemitteln gemäß den in der Industrie anerkannten, Bewertungsspezifikationen berechtigt.
- **WARNUNG:** Wartungsarbeiten dürfen nur vom Produkthersteller in der empfohlenen Weise durchgeführt werden. Wartungs- und Reparaturarbeiten, die die Unterstützung durch andere Fachkräfte erfordern, dürfen nur unter Aufsicht, der für die Verwendung von brennbaren Kältemitteln zuständigen qualifizierten Person durchgeführt werden.

Das Produkt ist pflegeleicht und langlebig. Reinige die Oberflächen mit einem feuchten Tuch und mit einem milden Reinigungsmittel. Verwende zur Reinigung keine aggressiven Reinigungsmittel oder Hochdruckreiniger. Beachte zusätzlich auch die Vorgaben des Reinigungsmittelherstellers.

10. Demontage

10.1. Sicherheitshinweise

Verletzungsgefahr

Unsachgemäßer Umgang bei der Demontage kann zu Verletzungen führen



- Trenne vor der Demontage das Produkt von der Spannungsversorgung. Bei Berührung mit Spannungsführenden Komponenten kann es zu einem elektrischen Schlag kommen, dieses kann zur Folge Verbrennungen oder den Tod haben.

Die Demontage des Produkts ist in umgekehrter Reihenfolge zur Installation durchzuführen. (siehe Kapitel Installation)

11. Entsorgung

11.1. Sicherheitshinweise

Verletzungsgefahr Unsachgemäßer Umgang mit lithiumhaltigen Batterien



- Bei lithiumhaltigen Altbatterien besteht hohe Brandgefahr. Daher muss auf die ordnungsgemäße Entsorgung von lithiumhaltigen Altbatterien und -Akkus besonderes Augenmerk gelegt werden. Bei falscher Entsorgung kann es außerdem zu inneren und äußeren Kurzschlüssen durch thermische Einwirkungen (Hitze) oder mechanische Beschädigungen kommen. Ein Kurzschluss kann zu einem Brand oder einer Explosion führen und schwerwiegende Folgen für Mensch und Umwelt haben. Klebe daher bei lithiumhaltigen Batterien und Akkus vor der Entsorgung die Pole ab, um einen äußeren Kurzschluss zu vermeiden.
- Verbraucher sind gesetzlich verpflichtet, alle Batterien und Akkus, egal, ob sie Schadstoffe enthalten oder nicht, bei einer Sammelstelle ihrer Gemeinde/ihres Stadtteils oder im Handel abzugeben, damit sie einer umweltschonenden Entsorgung sowie einer Wiedergewinnung von wertvollen Rohstoffen zugeführt werden können.

11.2. Allgemeine Hinweise



- Entsorge das Produkt und alle Komponenten entsprechend der örtlichen und landesspezifischen Bestimmungen, dadurch werden Schäden für die Umwelt vermieden.
- Unsere Verpackungen sind aus umweltfreundlichen Materialien hergestellt. Diese können recycelt werden und somit als wertvolle Rohstoffe dienen. Entsorge das Verpackungsmaterial (Kartonagen, Schmutzverpackungen etc.) separat und fachgerecht gemäß den gültigen nationalen Vorschriften.
- Wende dich an den Hersteller, bei Unsicherheit bezüglich der Entsorgung.
- Hinweise zur fachgerechten Entsorgung erhältst du auch bei den örtlichen Entsorgungszentren

12. Elektro- und Elektronikgeräte - Informationen für private Haushalte



Das Elektro- und Elektronikgerätegesetz (ElektroG) enthält eine Vielzahl von Anforderungen an den Umgang mit Elektro- und Elektronikgeräten. Die wichtigsten sind hier zusammengestellt.

1. Getrennte Erfassung von Altgeräten

Elektro- und Elektronikgeräte, die zu Abfall geworden sind, werden als Altgeräte bezeichnet. Besitzer von Altgeräten haben diese einer vom unsortierten Siedlungsabfall getrennten Erfassung zuzuführen. Sie haben Altbatterien und Altakkumulatoren, die nicht vom Altgerät umschlossen sind, sowie Lampen, die zerstörungsfrei aus dem Altgerät entnommen werden können, vor der Abgabe an einer Erfassungsstelle vom Altgerät zerstörungsfrei zu trennen. Altgeräte separieren, um sie für die Wiederverwendung vorzubereiten.

2. Batterien und Akkus



Besitzer von Altgeräten haben Altbatterien und Altakkumulatoren, die nicht vom Altgerät umschlossen sind, im Regelfall vor der Abgabe an einer Erfassungsstelle von diesem zu trennen. Dies gilt nicht, soweit die Altgeräte bei öffentlich-rechtlichen Entsorgungsträgern abgegeben und dort zum Zwecke der Vorbereitung zur Wiederverwendung von anderen Altgeräten separiert werden.

3. Möglichkeiten der Rückgabe von Altgeräten

Besitzer von Altgeräten aus privaten Haushalten können diese bei den Sammelstellen der öffentlich-rechtlichen Entsorgungsträger oder bei den von Herstellern oder Vertreibern im Sinne des Elektro G eingerichteten Rücknahmestellen abgeben. Ein Onlineverzeichnis der Sammel- und Rücknahmestellen finden Sie auf der Internetseite: <https://www.stiftung-ear.de> oder <https://www.take-e-back.de>.

4. Datenschutz-Hinweis

Altgeräte enthalten häufig sensible personenbezogene Daten. Dies gilt insbesondere für Geräte der Informations- und Telekommunikationstechnik wie Computer und Smartphones. Bitte beachten Sie in Ihrem eigenen Interesse, dass für die Löschung der Daten auf den zu entsorgenden Altgeräten jeder Endnutzer selbst verantwortlich ist.

5. Rücknahmepflicht der Vertreter

Vertreiber mit einer Verkaufsfläche für Elektro- und Elektronikgeräte von mindestens 400 m² sowie Vertreiber von Lebensmitteln mit einer Gesamtverkaufsfläche von mindestens 800 m², die mehrmals im Kalenderjahr oder dauerhaft Elektro- und Elektronikgeräte anbieten und auf dem Markt bereitstellen, sind verpflichtet,

- bei der Abgabe eines neuen Elektro- oder Elektronikgerätes an einen Endnutzer ein Altgerät des Endnutzers der gleichen Geräteart, das im Wesentlichen die gleichen Funktionen wie das neue Gerät erfüllt, am Ort der Abgabe oder in unmittelbarer Nähe hierzu unentgeltlich zurückzunehmen und
- auf Verlangen des Endnutzers Altgeräte, die in keiner äußeren Abmessung größer als 25 cm sind, im Einzelhandelsgeschäft oder in unmittelbarer Nähe hierzu unentgeltlich zurückzunehmen; die Rücknahme darf nicht an den Kauf eines Elektro- oder Elektronikgerätes geknüpft werden und ist auf drei Altgeräte pro Geräteart beschränkt.

6. Bedeutung des Symbols „durchgestrichene Mülltonne“



Das auf den Elektro- und Elektronikgeräten regelmäßig abgebildeten Symbol einer durchgestrichenen Mülltonne weist darauf hin, dass das jeweilige Gerät am Ende seiner Lebensdauer getrennt vom unsortierten Siedlungsabfall zu erfassen ist.

- Hersteller-Registrierungsnummer
- Als Hersteller im Sinne des ElektroG sind wir bei der zuständigen Stiftung Elektro-Altgeräte Register (Nordostpark 72, 90411 Nürnberg) unter der folgenden Registrierungsnummer registriert: WEEE-Reg.-Nr. DE86467979

Home Deluxe GmbH

Schanzweg 2

32312 Lübbecke

Deutschland

Tel.: +49 (0)5743 6181-0

www.home-deluxe-gmbh.de

ga-020-01_mokli xl
2022/08