

Massagesessel KELSO

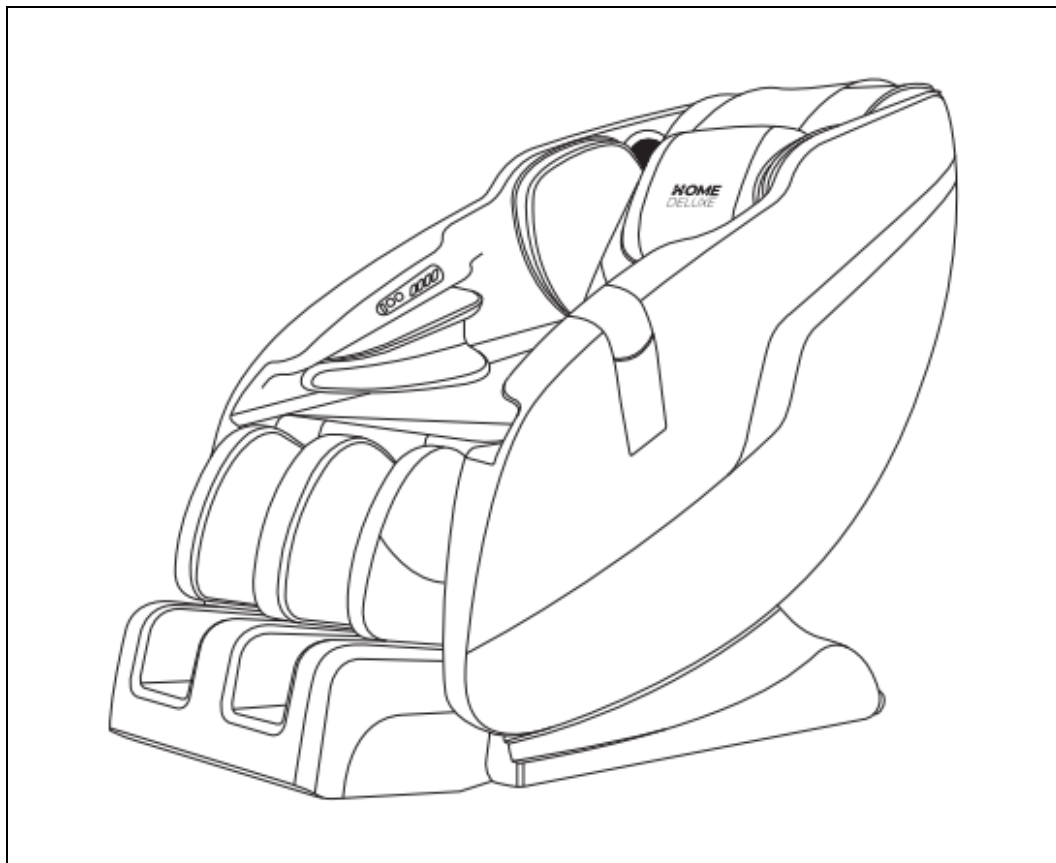

Original-Gebrauchsanweisung

ACHTUNG:

Vor der Montage und Inbetriebnahme die Anleitung vollständig und sorgfältig lesen. Sie enthält wichtige Informationen zur Montage und Verwendung.

WICHTIG: FÜR SPÄTERE BEZUGNAHME AUFBEWAHREN. SORGFÄLTIG LESEN!

Inhaltsverzeichnis

1.	Allgemeines	3
1.1.	Produktübersicht	3
1.2.	Generelle Hinweise.....	3
1.3.	Gewährleistung.....	3
2.	Informationen zur Gebrauchsanweisung	4
2.1.	Verfügbarkeit der Gebrauchsanweisung.....	4
2.2.	Zielgruppen der Gebrauchsanweisung.....	4
2.3.	Symbolerklärung.....	4
2.4.	Allgemeines zur Gebrauchsanweisung.....	5
2.5.	Bestimmungsgemäßer Gebrauch	5
2.6.	Allgemeine Sicherheitshinweise.....	5
3.	Produktmerkmale.....	7
3.1.	Technische Daten	7
4.	Lieferumfang.....	9
5.	Montage	9
5.1.	Sicherheitshinweise.....	9
5.2.	Aufbau des Produkts	10
6.	Anwendung.....	13
6.1.	Sicherheitshinweise.....	13
6.2.	Erstinbetriebnahme.....	14
6.3.	Betrieb	14
6.4.	Bedienelemente	16
7.	Fehlerbehebung.....	20
8.	Wartung und Pflege.....	21
8.1.	Sicherheitshinweise.....	21
9.	Demontage	22

9.1. Sicherheitshinweise..... 22
 10. Entsorgungshinweis..... 22
 10.1. Elektro- und Elektronikgeräte - Informationen für private Haushalte..... 23

Liebe Kundin und lieber Kunde,
 vielen Dank, dass du dich für ein Produkt der **Home Deluxe GmbH** entschieden hast. Wir wünschen dir viel Freude mit deinem neuen Massagesessel KELSO.

Die Gebrauchsanweisung unterstützt dich bei der Montage, der Inbetriebnahme, dem Betrieb und der Wartung des Produkts. Die Gebrauchsanweisung und die Sicherheitshinweise müssen sorgfältig und vollständig gelesen werden. Beachte diese Hinweise, um Gefahren zu vermeiden.

1. Allgemeines

1.1. Produktübersicht

Modell: Massagesessel KELSO Schwarz | Artikel- ID: 20319 | Varianten ID: 49236
 Modell: Massagesessel KELSO Beige | Artikel- ID: 20320 | Varianten ID: 49237

1.2. Generelle Hinweise

Um unserem Anspruch gerecht zu werden, verbessern wir stetig die Qualität, vereinfachen die Montage, Bedienung oder passen die Produkte den Kundenwünschen an. Aufgrund dieser Veränderungen befindet sich die aktuelle Version der Gebrauchsanweisung auf unserer Homepage.

Die Bezeichnung „Produkt“ wird in der Gebrauchsanweisung für die „Massagesessel KELSO“ verwendet.

1.3. Gewährleistung

Es besteht die gesetzlichen Mängelhaftung- und Gewährleistungsrechte ab Kaufdatum.
 Die Home Deluxe GmbH übernimmt für Schäden durch Nichtbeachtung der Gebrauchsanweisung keine Haftung. Reklamationen, die aufgrund unsachgemäßer Montage oder Nutzung entstehen, sind von der Gewährleistung ausgeschlossen. Im Fall von Mängeln an dem Produkt, wende dich bitte schriftlich über das Kontaktformular auf unserer Homepage an unseren Kundenservice, unter Angabe des Produktnamens, der Seriennummer und einem Foto vom Typenschild:

Home Deluxe GmbH
Schanzeweg 2
32312 Lübbecke
Deutschland
Tel.: +49 (0)5743 6181-0
www.home-deluxe-gmbh.de

Bei weiteren Fragen steht dir unser Kundenservice über dem Kontaktformular gerne zur Verfügung.

2. Informationen zur Gebrauchsanweisung

2.1. Verfügbarkeit der Gebrauchsanweisung

Die Gebrauchsanweisung ist Bestandteil des Produkts und sollte vollständig und in unmittelbarer Nähe des Produkts aufbewahrt werden.

2.2. Zielgruppen der Gebrauchsanweisung

Die Gebrauchsanweisung muss von jeder beteiligten Person gelesen und beachtet werden, die mit einer der folgenden Tätigkeiten oder der Verwendung einbezogen ist:

- Auspacken
- Montage / Installation
- Inbetriebnahme / Betrieb
- Wartung / Prüfung / Pflege
- Fehlerbehebung / Reparatur
- Entsorgung

2.3. Symbolerklärung

Symbol	Symbolerklärung
	WARNUNG Das Symbol weist auf die möglichen Gefahren hin, bei denen tödliche und schwere Verletzungen auftreten können. Bevor der entsprechende Montage- oder Anwendungsschritt ausgeführt wird, muss der entsprechende Hinweis gelesen werden.
	INFO Das Symbol gibt wichtige Hinweise und weist auf Sachschäden hin. Beachte diese, bevor der entsprechende Montage- oder Anwendungsschritt durchgeführt wird, um Probleme zu verstehen und Schäden zu vermeiden.
	CE-Kennzeichnung Das Symbol erklärt die Konformität des Produktes mit den geltenden Anforderungen, die die Europäische Gemeinschaft an uns stellt. Die aktuelle Konformitätserklärung ist auf Anfrage bei der Home Deluxe GmbH erhältlich.
	Gebrauchsanweisung beachten Das Symbol weist darauf hin, dass die Gebrauchsanweisung zurate gezogen werden muss.
	Entsorgung von Elektro- und Elektronikgeräten Elektro- und Elektronikgeräte dürfen nicht mit dem Hausabfall entsorgt werden!
	Wechselstrom Das Symbol weist darauf hin, dass das Produkt mit Wechselstrom betrieben wird.
	Schutzklasse I Das Symbol weist darauf hin, dass alle leitfähigen Gehäuseteile des Betriebsmittels mit dem Schutzleitersystem der festen Elektroinstallation verbunden werden müssen. Es ist eine Schutzerdung. Im Falle eines Fehlerstroms wird durch eine Sicherung der Stromkreis spannungsfrei geschaltet.

2.4. Allgemeines zur Gebrauchsanweisung

Die Gebrauchsanweisung bezieht sich auf den Massagesessel KELSO. Sie enthält wichtige Informationen zur Montage, Betrieb, Wartung und Reinigung. Die Gebrauchsanweisung, insbesondere die Sicherheitshinweise müssen sorgfältig vor der Inbetriebnahme des Produkts gelesen werden, bewahre die Gebrauchsanweisung sorgsam auf. Benutze das Produkt nur wie in dieser Gebrauchsanweisung beschrieben, damit es nicht versehentlich zu Verletzungen oder Schäden kommt. Solltest du den Massagesessel KELSO an Dritte weitergeben, ist diese Gebrauchsanweisung ebenso zu übergeben.

2.5. Bestimmungsgemäßer Gebrauch

Das Produkt ist hochwertig, langlebig und ausschließlich für den privaten Gebrauch im angemessenen und üblichen Umfang bestimmt bzw. geeignet. Darüber hinaus ist unser Produkt **nicht** für den gewerblichen Gebrauch bestimmt. Eine gewerbliche Nutzung ist nur mit schriftlicher Genehmigung der Home Deluxe GmbH gestattet.

Das Produkt ist bestimmt für den Hausgebrauch und ausschließlich im Innenbereich. Es dient als Sitzmöbel mit verschiedenen elektrischen Funktionen.

Verwende das Produkt nur wie in dieser Gebrauchsanweisung beschrieben. Jede andere Verwendung gilt als nicht bestimmungsgemäß und kann zu Sachschäden oder Personenschäden führen. Der Hersteller übernimmt keine Haftung für Schäden, die durch nicht bestimmungsgemäßen oder falschen Gebrauch entstehen oder entstanden sind.

2.6. Allgemeine Sicherheitshinweise

Allgemeine Gefahrenhinweise



- Unsachgemäßer Umgang kann zu erheblichen Personen- und Sachschäden führen. Deshalb dürfen die Montage, Installation, Inbetriebnahme sowie Störungsbehebung, Wartungs- und Reparaturarbeiten, nur von qualifizierten Personen durchgeführt werden.
- Das Produkt kann von Kindern ab 8 Jahren und darüber, sowie von Personen mit verringerten physischen, sensorischen oder mentalen Fähigkeiten oder Mangel an Erfahrung und Wissen benutzt werden, wenn sie beaufsichtigt oder bezüglich des sicheren Gebrauchs des Gerätes unterwiesen wurden und die daraus resultierenden Gefahren verstehen.
- Stelle das Produkt **nur** auf, wenn der Lieferumfang vollständig und einwandfrei ist.
- Stelle sicher, dass alle Teile unbeschädigt und sachgerecht montiert sind. Bei unsachgemäßer Montage besteht Verletzungsgefahr. Beschädigte Teile können die Sicherheit und Funktion beeinflussen.
- Das Produkt ist für 1 Person mit max. 120 kg geeignet.
- Schließe das Produkt an eine ordnungsgemäße geerdete Steckdose an.
- Der Netzstecker wird als Trennvorrichtung verwendet, dieser muss leicht erreichbar sein.
- Kontrolliere in regelmäßigen Abständen die Kabelverbindungen und Verschlüsse.
- Wickel das Netzkabel nicht um den Massagesessel, da dies zu Beschädigungen am Netzkabel und zu einem Brand oder Stromschlag führen kann.
- Halte das Netzkabel von heißen Oberflächen fern.
- Verwende das Produkt nicht in Kombination mit anderen therapeutischen Geräten oder Heizdecken.
- Das Produkt ist nicht für eine Selbstbehandlung gedacht. Es ersetzt keinen Gesundheitsdienstleister.
- Das Produkt sollte niemals unbeaufsichtigt bleiben. Ziehe immer den Netzstecker aus der Steckdose.

- **Kippgefahr!** Steige nicht auf das Produkt.
- **Brandgefahr!** Verwende das Produkt nicht zusammen mit einer Decke oder mit einem Kissen.
- **Verbrennungsgefahr!** Es können hohe Temperaturen unabhängig von der Einstellung des Handschalters auftreten. Verwende das Produkt nicht bei Säuglingen, Invaliden, schlafenden oder bewusstlosen Personen. Nicht bei empfindlicher Haut oder bei Personen mit einer schlechten Durchblutung verwenden.
- Sollten die Beine und Füße während der Massage von der Ablage rutschen, schalte die Massagefunktion aus.

Gefahr für Kinder



- Halte Kinder von Verpackungsmaterialien fern. Stelle sicher, dass kleine Kinder keine Kleinteile in den Mund nehmen. Es besteht unter anderem Erstickungsgefahr!
- Halte Kinder während dem Aufstellen des Produkts fern des Aufbauortes. Der Lieferumfang enthält Kleinteile, die verschluckt werden oder zu schlimmen Verletzungen führen können.
- Halte Kinder vom Produkt fern, wenn diese unbeaufsichtigt sind.
- Erkläre den Kindern den richtigen Umgang mit dem Produkt und lass sie während des Spielens niemals unbeaufsichtigt.
- **Klemm- und Kippgefahr!** Halte Kinder beim Verfahren des Fußteils und des ausgefahrenen Fußteils fern.
- **Kippgefahr!** Das Produkt ist kein Kinderspielzeug. Das Produkt kann bei einseitiger Belastung umfallen, die Folge dessen kann der Tod sein.
- Kinder können sich beim Spielen mit dem Produkt oder beim Hochziehen am Produkt verletzen.
- Halte Kinder und Haustiere vom Produkt fern. Sie dürfen nicht, z.B. hinter der Rückenlehne, unter dem Sitz oder dem Fußteil spielen.
- Stelle das Produkt nicht direkt oder in unmittelbarer Nähe eines Spielbereiches auf.

Verletzungsgefahr

Unsachgemäßer Umgang mit dem Produkt kann zu Verletzungen führen



- Bei Beschädigungen darf das Produkt nicht weiter benutzt werden. Beschädigte Teile müssen repariert oder durch Originalersatzteile ersetzt werden.
- Nimm das Produkt bei Beschädigung des Netzkabels außer Betrieb, solange das Netzkabel durch den Hersteller, seinem Kundendienst oder einer qualifizierten Elektrofachkraft ersetzt wird.
- Verwende das Produkt nicht, wenn die Polsterung oder der Sitz entfernt wurde.
- Verwende das Produkt nicht unter Alkohol- oder Drogeneinfluss.

Verletzungsgefahr

Gefahr für Menschen mit Erkrankungen



- Konsultiere vor der Anwendung einen Arzt, wenn folgendes zutrifft:
- sich unter ärztlicher Anweisung in Ruhe befindest.
- Wirbelsäulenerkrankungen, eine abnormale Wirbelsäulenerkrankung oder eine Wirbelsäulenverletzung erlitten hast.
- Rückenprobleme hast.
- an Diabetes, Osteoporose oder sensorischen Beeinträchtigungen leidest.
- Gelenkfunktionsstörungen hast.



- einen Herzschrittmacher oder andere elektronische medizinische Geräte hast.
- schwanger bist.
- Phlebitis oder Thrombose hast.
- ein erhöhtes Risiko für Blutgerinnsel hast.
- kürzlich eine Operation hastest.
- chirurgische Stifte, Schrauben oder etwas Mechanisches im Körper implantiert ist.

Beschädigungsgefahr



- Unsachgemäßer Umgang mit dem Produkt kann zu Beschädigungen führen.
- Öffne die Verpackung nicht mit scharfen Gegenständen (z.B. Messer, Schere oder ähnlichem), dabei kann das Produkt beschädigt werden. Sei beim Öffnen vorsichtig.
- Benutze das Produkt nicht in der Nähe von Hitzequellen oder offenem Feuer.
- Ab einer Temperatur von 40°C oder höher ist die Verwendung des Sessels untersagt.
- Vermeide eine dauerhaft direkte Sonneneinstrahlung, um ein Verblassen des Bezugs zu vermeiden.
- Steck niemals Gegenstände in Öffnungen und lass niemals Gegenstände in Öffnungen fallen.
- Reparatur- und Wartungsarbeiten an der Elektrik dürfen nur von einer qualifizierten Elektrofachkraft durchgeführt werden.

Explosionsgefahr



Achtung: Leicht entzündlich, leicht brennbare, sowie explosive Stoffe nicht im Inneren des Produkts aufbewahren. Leicht entzündliche Stoffe können Feuer fangen.

3. Produktmerkmale

3.1. Technische Daten

Produktname	KELSO
Spannung	100 – 240 V AC
Frequenz	50 - 60 Hz
Leistung	90 W
Schutzklasse	I
Geräuschpegel	max. 60 dB (bei 30 cm Abstand)
Empfohlene Nutzungsdauer	15 - 30 min.
Sitzposition (L x W x H)	1380 x 735 x 1030 mm
Liegeposition (L x W x H)	1590 x 735 x 820 mm
Sitzbreite	ca. 530 mm
Sitzlänge	ca. 460 mm
Gewicht	56 kg
Belastbarkeit	ca. 120 kg

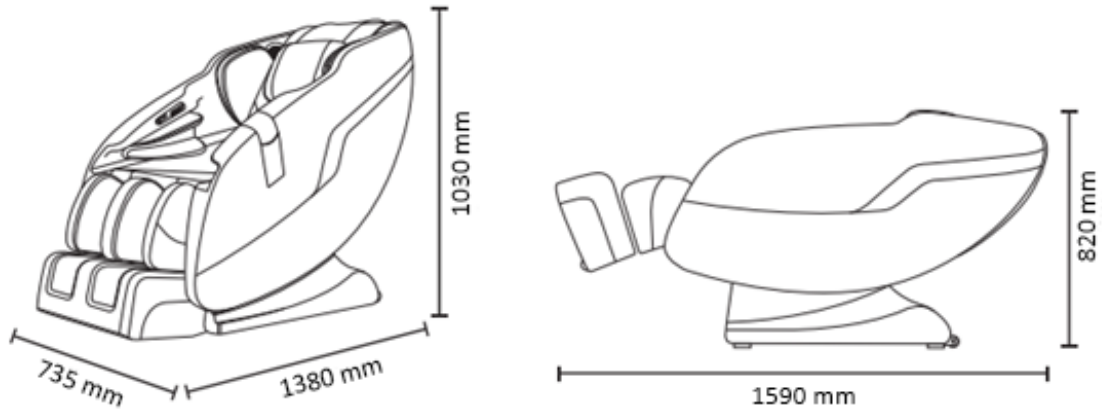



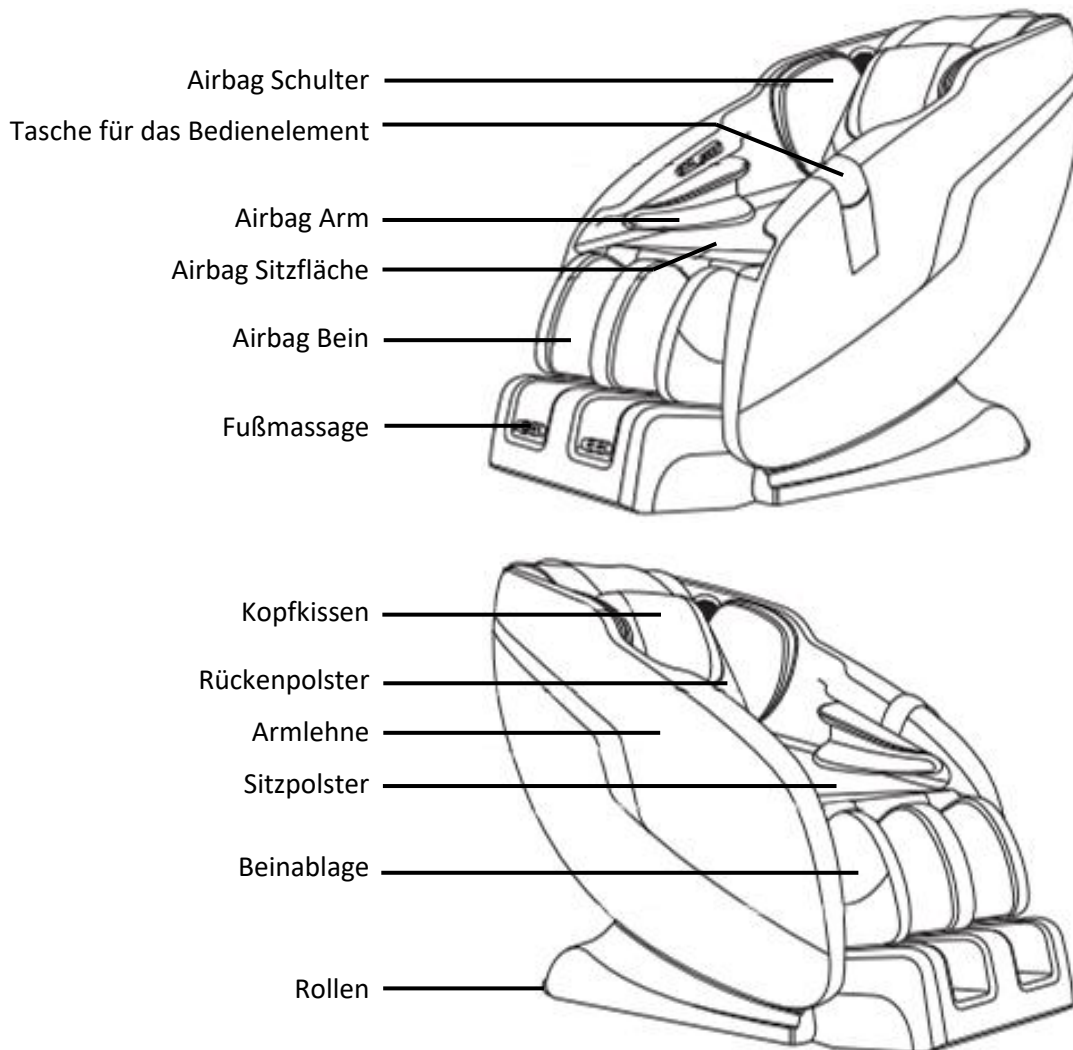

Produktbeschreibung

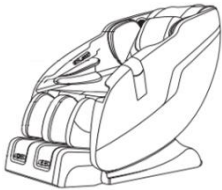

4. Lieferumfang

Kontrolliere bei Anlieferung die Verpackung auf äußere Beschädigungen. Des Weiteren kontrolliere unmittelbar nach dem Auspacken den Lieferumfang auf Vollständigkeit sowie den einwandfreien Zustand des Produkts und aller Komponenten. Montiere das Produkt nur, wenn der Lieferumfang vollständig und unbeschädigt ist.

Komponenten/Teile

Nr.	Beschreibung	Anzahl	Bilder
1	Massagesessel	1	
2	Handschalter	1	
3	Netzkabel	1	
4	Sicherungsclip	3	
5	Werkzeug	1	

5. Montage

5.1. Sicherheitshinweise

Alle Informationen für die Sicherheit und der Gesundheit müssen gelesen werden.

Verletzungsgefahr

Unsachgemäßer Umgang bei der Montage kann zu Verletzungen führen



- Überprüfe, dass die Hausspannung mit den Produktspezifikationen übereinstimmen.
- Stelle das Produkt **nur** auf, wenn der Lieferumfang vollständig und einwandfrei ist.
- Stelle sicher, dass alle Teile unbeschädigt und sachgerecht montiert sind. Bei unsachgemäßer Montage besteht Verletzungsgefahr. Beschädigte Teile können die Sicherheit und Funktion beeinflussen.
- Stelle sicher, dass das Paket oben geöffnet wird. Sei beim Öffnen mit einem scharfen Gegenstand sehr vorsichtig.
- Halte Kinder während der Montage des Produkts fern des Aufbauortes. Der Lieferumfang enthält Kleinteile, die verschluckt werden oder zu schlimmen Verletzungen führen können.



- **Lebensgefahr durch elektrischen Schlag!** Bei Berührung von spannungsführenden Teilen besteht unmittelbare Lebensgefahr. Beschädigungen der Isolation oder einzelner Bauteile kann lebensgefährlich sein. -> Bei Beschädigungen der Isolation Spannungsversorgung sofort abschalten und Reparatur veranlassen.
- Für das Auspacken des Produkts empfehlen wir mindestens 2 Personen.
- Platziere und benutze das Produkt nur auf einem ebenen und rutschfesten Untergrund.
- Stelle das Produkt nicht auf, wo Aerosol-Produkte verwendet werden oder wenn Sauerstoff verabreicht wird.
- Bedienungsfehler, Montagefehler oder Schäden, die durch die Montage entstehen, sind von der Gewährleistung ausgeschlossen.

5.2. Aufbau des Produkts

Das Produkt wird teilzerlegt geliefert und ist mit geringem Aufwand zu montieren. Beachte die Aufbauhinweise genau. Bei nicht Einhaltung ist die Funktion und Sicherheit des Produkts nicht gewährleistet.

Erdungsanschluss

Das Produkt muss geerdet sein. Bei einer Fehlfunktion oder Ausfall bietet die Erdung einen Weg des geringsten Widerstands für elektrischen Strom, um das Risiko eines elektrischen Schlags zu verringern. Das Produkt ist mit einem Netzkabel mit einem Geräteerdungsleiter und einem Erdungsleiter ausgestattet. Der Netzstecker muss in eine geeignete Steckdose gesteckt werden, die ordnungsgemäß installiert und geerdet ist, in Übereinstimmung mit allen lokalen Vorschriften und Verordnungen.

Das Produkt ist für den Einsatz mit einer Spannung von 100 - 240V AC bestimmt und hat einen Erdungsstecker. Stelle sicher, dass das Produkt an eine Steckdose mit derselben Konfiguration verbunden wird. Mit dem Produkt darf kein Adapter verwendet werden.

Stecke den Netzstecker erst in die Steckdose, wenn das Produkt komplett montiert ist.

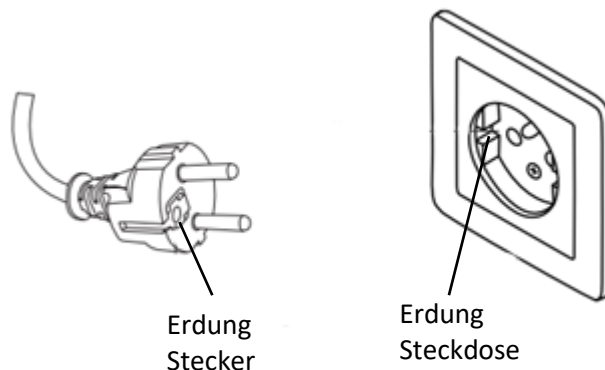

GEFAHR

Eine unsachgemäße Verbindung des Geräteerdungsleiters kann zu einem elektrischen Schlag führen. Erkundige dich bei einem qualifizierten Elektriker oder Servicemitarbeiter, wenn Zweifel besteht, dass das Produkt ordnungsgemäß geerdet ist. Ändere nicht den mit dem Produkt gelieferten Stecker - wenn er nicht in die Steckdose passt, installiere eine geeignete Steckdose von einem qualifizierten Elektriker.



- Folgenden Anweisungen müssen sorgfältig gelesen werden.
- Achte beim Aufstellen auf genügend Abstand nach vorne und hinten.

Fußteil montieren

- Verbinde den Luftanschluss (1) und das Verbindungskabel (2) des Fußteils mit dem Gegenstück des Massagesessels.
- Schütze nach dem Anschließen die Verbindung mit dem Nylontuch und befestige dieses mit Kabelbindern.

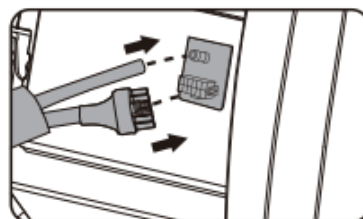
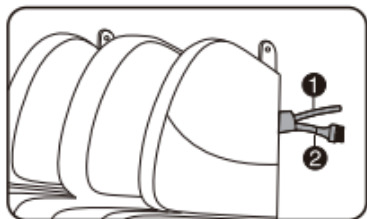

- Montiere die beiden Laschen (3) vom Fußteil an den Stiften der Aufnahme (4).

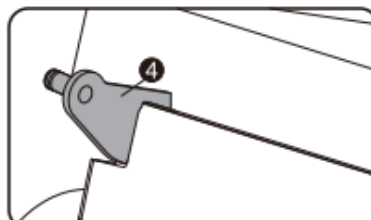
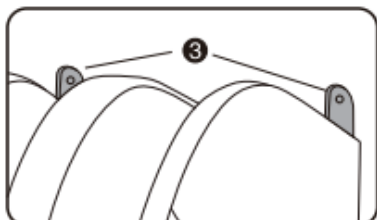

- Verriegele das Fußteil und den Massagesessel mit den Sicherungsclips (5) und schraube sie fest.
- Die Montage des Fußteils ist abgeschlossen.

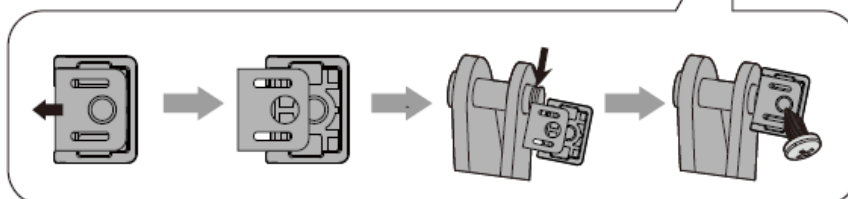
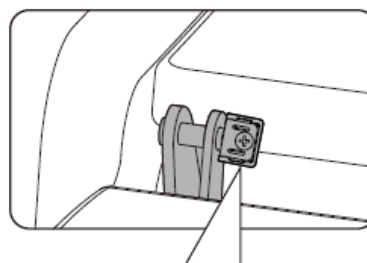
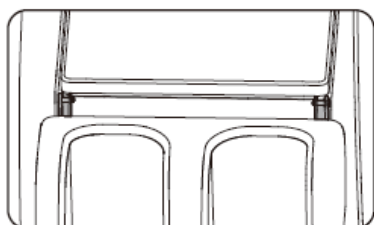

Polster der Rückenlehne und Kissenauflage anbringen

- Befestige das obere Rückenpolster mit dem Reißverschluss an der Rückenlehne.
- Befestige die Kissenauflage mit dem Klettverschluss an der Rückenlehne.



Bedienelement anschließen

- Verbinde das Kabel vom Bedienelement mit dem Kabel des Massagesessels, der Stecker rastet ein.

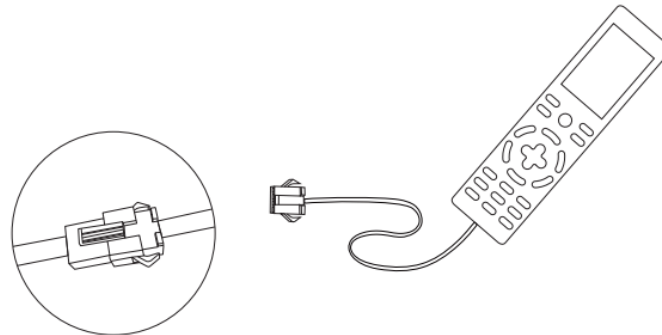

Massagesessel an die Spannung anschließen

- Stecke das Netzkabel in die Buchse des Produkts und anschließend in die Steckdose.
- Zum AN/AUS-Schalten verwende den Hauptschalter auf der Rückseite des Produkts.

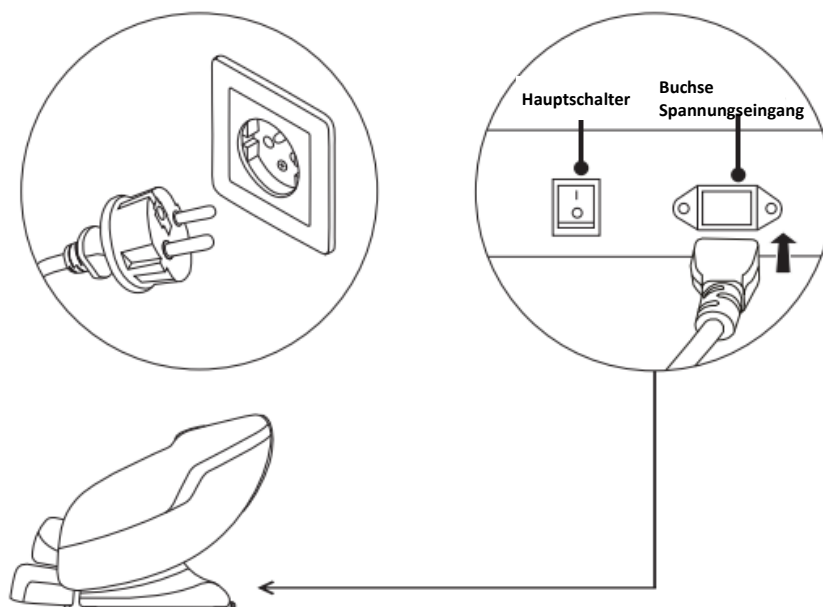

Schalte das Produkt auf der Rückseite mit dem Hauptschalter „AUS“, zusätzlich müssen alle Tasten ausgeschaltet sein, bevor der Netzstecker in die Steckdose gesteckt wird.

6. Anwendung

6.1. Sicherheitshinweise

Folgende Informationen für Sicherheit und Gesundheit müssen sorgfältig gelesen werden.

Verletzungsgefahr

Unsachgemäßer Umgang beim Betrieb kann zu Verletzungen führen



- Verwende das Produkt nur im Innenbereich wie im Verwendungszweck beschrieben.
- Verwende kein beschädigtes Produkt.
- Während der Inbetriebnahme und dem Betrieb **muss** das Produkt unter ständiger Beaufsichtigung sein.
- Es wird empfohlen, die Massage **nicht** länger als 30 Minuten zu verwenden.
- Kontrolliere in regelmäßigen Abständen alle Kabelverbindung.
- Führe keine konstruktiven Veränderungen am Produkt durch, dafür muss die schriftliche Erlaubnis des Herstellers vorliegen und nach Anweisung durchgeführt werden.
- Verwende ausschließlich Zubehöre, die vom Hersteller zugelassen sind.
- Verwende das Produkt nicht, wenn eine Fehlfunktion vorliegt.
- Verwende das Produkt nicht, wenn die Steckdose locker oder defekt ist.
- Verwende kein beschädigtes Netzkabel oder Verlängerungskabel.
- Schließe oder trenne den Netzstecker **nicht** von der Steckdose, mit nassen oder feuchten Händen.
- Ziehe **nicht** am Netzkabel, beim Trennen des Netzsteckers aus der Steckdose.
- Nimm das Produkt bei Beschädigung des Netzkabels außer Betrieb, solange das Netzkabel durch den Hersteller, seinem Kundendienst oder einer qualifizierten Elektrofachkraft ersetzt wird.
- Beschädige, breche, überbiege, komprimiere, straffe, drehe oder verknote **nicht** das Netzkabel und wickle dieses nicht auf.
- Lege das Netzkabel nicht unter den Massagesessel oder andere schwere Gegenstände.
- Obwohl der Betrieb durch die Auto-Timer-Funktion automatisch gestoppt wird, denke immer daran, den Hauptschalter nach Gebrauch auszuschalten.
- Schalte alle Funktionen aus, bevor du das Produkt von der Steckdose trennst.
- Ziehe den Netzstecker immer nach dem Gebrauch aus der Steckdose.
- Wird das Produkt an einem kühlen Ort gelagert und dann in eine warme Umgebung gebracht, ist es ratsam, vor dem Gebrauch eine Stunde zu warten, ansonsten kann es unter solchen Bedingungen zu Fehlfunktionen kommen.
- Verwende das Produkt nur im Sitzen auf der Sitzfläche.
- Nicht auf die Armlehnen, das Fußteil oder die Rückenlehne setzen oder legen, lege auch keine schweren Gegenstände ab, da dies zu Fehlfunktionen oder Verletzungen führen kann.
- Bewege das Produkt nicht, wenn Personen sich im Produkt befinden.
- Bewege das Produkt nicht durch Ziehen oder Tragen mit dem Netzkabel.
- Verwende das Produkt nicht, wenn dein Körper bzw. Hände feucht oder nass sind.
- Benutze nicht unmittelbar nach dem Essen das Produkt.
- Führe keine kontinuierliche Massage an derselben Körperstelle für mehr als 5 Minuten durch, da dies zu einer übermäßigen Stimulation führen und Nebenwirkungen haben kann.
- Während des Gebrauch darf keine Hand oder Fuß entlang der Massagerollen eingeführt werden.

- Sollten während der Massage Schmerzen oder Beschwerden auftreten, unterbrich sofort die Massage und konsultiere einen Arzt.
- Verwende das Produkt nicht bei Unwohlsein.
- Trage bei der Massagefunktion keine lockere Kleidung, Schals, Krawatten, Halsketten oder Schmuck.
- Halte lange Haare während der Benutzung fern vom Produkt.
- Verwende das Produkt nicht in einer übermäßig feuchten oder staubigen Umgebung.
- **Sturzgefahr!** Stehe nicht während der Massage auf, die Airbag Funktion hält dich fest.

Verletzungsgefahr

Lebensgefahr durch elektrischen Schlag kann zu schweren Verletzung oder Tod führen

In folgenden Fällen darf das Produkt nicht weiterverwendet werden, schalte sofort den Hauptschalter aus und trenne das Netzkabel von der Steckdose:



- Bei Berührung von spannungsführenden Teilen besteht unmittelbare Lebensgefahr. Beschädigungen der Isolation oder einzelner Bauteile kann lebensgefährlich sein. -> Bei Beschädigungen der Isolation, Spannungsversorgung sofort abschalten und die Reparatur veranlassen.
- Kontrolliere das Produkt vor jeder Nutzung, auf sichtbare Schäden. Bei Anzeichen von Beschädigungen der Sitzfläche z.B. Blasenbildung oder Rissbildung, muss das Produkt sofort außer Betrieb genommen und entsorgt werden.
- Verwende das Produkt nicht, wenn auf dem Produkt Flüssigkeiten geschüttet wurden oder es sich feucht anfühlt. Halte das Produkt trocken und fern von Flüssigkeiten.
- Demontiere nicht den Bezug der Rückenlehne. Das Berühren der internen Komponenten kann zu Stromschlägen oder Fehlfunktionen führen.
- Verwende das Produkt nicht, wenn der Bezug der Rückenlehne beschädigt, gerissen ist und die inneren Komponenten frei liegen.
- Wenn nach einem Stromausfall die Spannungsversorgung unerwartet wiederhergestellt wird.
- Wenn Blitze oder Funken (Lichtbögen) auftreten.

6.2. Erstinbetriebnahme

Kontrolliere vor der ersten Inbetriebnahme das Produkt auf Beschädigungen. Das Produkt darf nur unbeschädigt benutzt werden.

6.3. Betrieb

Überprüfe vor dem Gebrauch des Produkts,

- den ordnungsgemäßen Zustand.
- den elektrischen Anschluss.
- alle Funktion am Handsender.
- dass der Sessel **nicht** in direkter Sonneneinstrahlung, neben einem Ofen oder der Heizung steht.
- dass genügend Platz nach vorne und nach hinten vorhanden ist.

Produkt verschieben

- Schalte das Produkt am Hauptschalter aus und trenne den Netzstecker von der Steckdose.
- Neige das Produkt nach hinten (siehe unten) und fahre das Produkt an die gewünschte Position.
- Beim Verschieben empfehlen wir, den Boden mit einer Matte abzudecken, dadurch wird dieser geschont und es werden Beschädigungen vermieden.

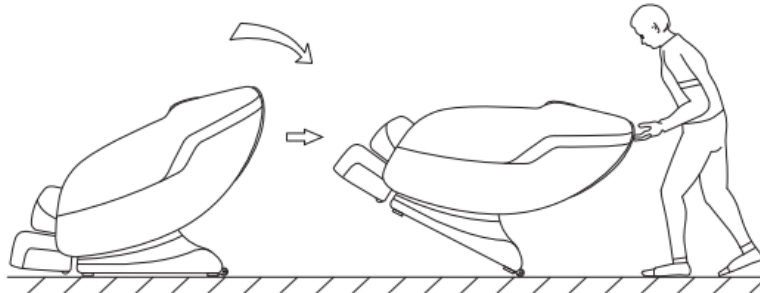

Produkt aufstellen (Platzbedarf)

- Für das Verstellen des Produkts wird vor und hinter diesem ein Platz von mindestens 50 cm benötigt, so kann im Betrieb das Fußteil und der Rückenlehne ungehindert verstellt werden.

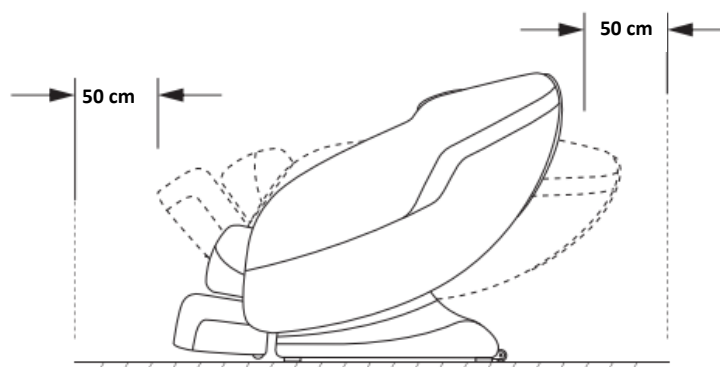

Produkt einschalten

- Der Netzstecker muss dafür mit der Steckdose verbunden sein.
- Schalte den Hauptschalter hinten am Produkt ein, um dieses mit Spannung zu versorgen.
- Drücke die Taste „Power AN / AUS“ am Bedienelement, um das Produkt zu starten. Zuerst wird ein Körperscan durchgeführt und anschließend startet das Automatikprogramm für Massage.

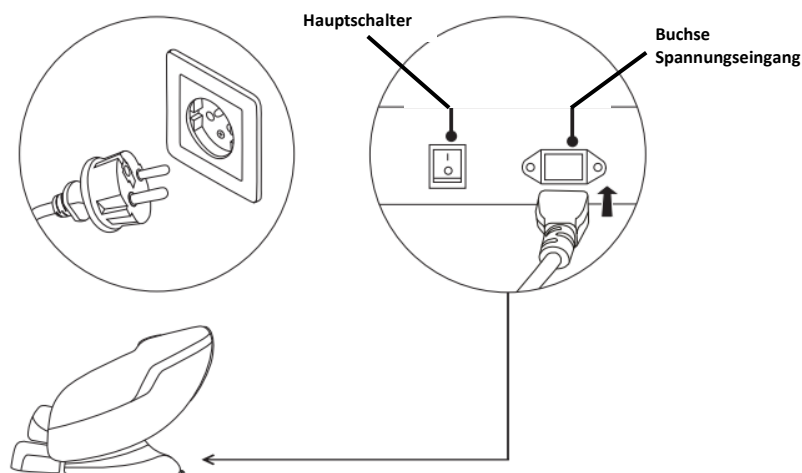

Fußteil herausziehen

- Das Fußteil kann bis zu 16 cm herausgezogen werden.
- Die Verstellung funktioniert manuell, durch Herausziehen bzw. durch Hineindrücken des Fußteils.

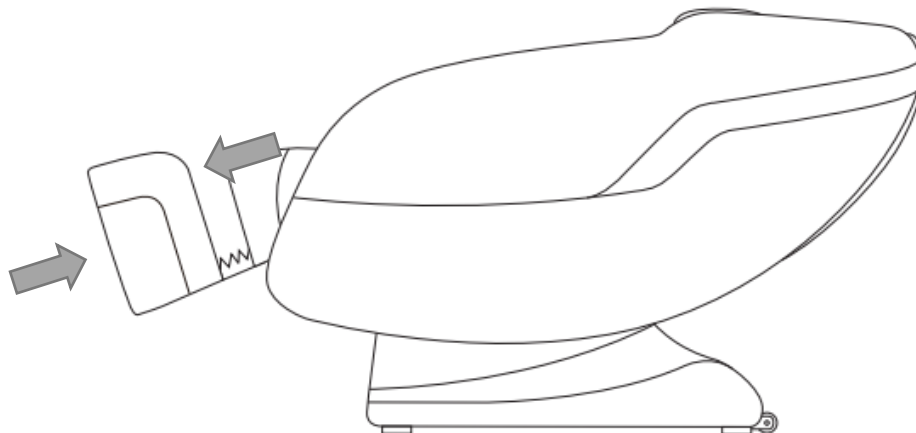

6.4. Bedienelemente

Handschalter



Das Display schaltet automatisch in den Home Bildschirm, wenn keine Auswahl getroffen wurde.

Unsachgemäßer Umgang mit dem Bedienelement kann zu Beschädigungen führen



- Nicht auf das Bedienelement setzen, treten und keine schweren Gegenstände darauf abstellen.
- Das Bedienelement nicht fallenlassen. Wir empfehlen, das Bedienelement nach dem Gebrauch in der Seitentasche zu verstauen.
- Drücke nicht mit übermäßiger Kraft auf die Tasten und das Bedienelement.
- Das Bedienelement nicht mit nassen oder feuchten Händen anfassen.
- Das Bedienelement nicht mit scharfkantigen oder harten Gegenständen bedienen.

Tastenbeschreibung



Taste	Funktion
	Power AN / AUS
	Zero-G-Stellung AN / AUS (3 Positionen)
	Massagefunktion stoppen / starten
	Bluetooth AN / AUS
	Heizen AN /AUS
	Massageintensität erhöhen
	Massageintensität verringern
	Rückenlehne höher
	Rückenlehne niedriger
	Rollenmassage AN / AUS und Intensität ändern
	Nacken- und Schultermassage AN / AUS
	Richtungsänderung: Nacken- und Schultermassage
	Timer einstellen (15/20/25/30 Minuten)
	Taille- und Rückenmassage AN / AUS
	Richtungsänderung: Taille- und Rückenmassage
	Airbag-Funktion AN / AUS
	Airbagintensität erhöhen
	Airbagintensität verringern

Symbol	Beschreibung
	AN / AUS: Drücke die Taste „ Power AN / AUS “ zum An- bzw. Ausschalten des Produkts.
	Zero-G: Drücke die Taste „ Zero-G “ zum An- bzw. Ausschalten der Funktion und zum Fahren in die Zero-G Positionen. (3 Positionen möglich)
	Pause: Drücke die Taste „ Pause “, zum Anhalten der Massagefunktion. Drücke erneut die Taste „ Pause “, zum Fortsetzen der zuletzt eingestellten Massagefunktion.
	Bluetooth: Drücke die Taste „ Bluetooth “ zum An- bzw. Ausschalten der Funktion
	Heizen: Drücke die Taste „ Heizen “ zum Ein- und Auszuschalten der Heizung. Ist die Funktion „ Heizen “ aktiviert, wird das Symbol im Display angezeigt. Ist die Funktion „ Heizen “ deaktiviert, erlischt das Symbol im Display.
	Intensität + Drücke die Taste „ Intensität + “ zum Erhöhen der Massageintensität.
	Intensität - Drücke die Taste „ Intensität - “ zum Verringern der Massageintensität.
	Rückenlehne hoch: Drücke die Taste „ Rückenlehne hoch “ zum Höherstellen der Rückenlehne.







Symbol	Beschreibung
	Rückenlehne herunter: Drücke die Taste „ Rückenlehne herunter “ zum Tieferstellen der Rückenlehne.
	Rollenmassage: Drücke die Taste „ Rollenmassage “ zum An- bzw. Ausschalten und die Intensität der Funktion zu ändern.
	Nacken & Schulter: Drücke die Taste „ Nacken & Schulter “ zum An- bzw. Ausschalten der Funktion.
	Nacken & Schulter: Drücke im automatischen Modus die Taste „ Nacken & Schulter “ zum Wechseln der Drehrichtung der Massagerollen (im Uhrzeigersinn / gegen den Uhrzeigersinn).
	Timer: Drücke die Taste „ Timer “ zum Einstellen der Massagezeit. Die zu wählenden Zeiten sind 15 / 20 / 25 / 30 Minuten.
	Taille & Rücken: Drücke die Taste „ Taille & Rücken “ zum An- bzw. Ausschalten der Funktion.
	Taille & Rücken: Drücke im automatischen Modus die Taste „ Taille & Rücken “ zum Wechseln der Drehrichtung der Massagerollen (im Uhrzeigersinn / gegen den Uhrzeigersinn).
	Airbag: Drücke die Taste „ Airbag “ zum Ein- und Auszuschalten der Airbag-Funktion an Schulter, Arm, Hüfte, Wade und Füßen.
	Intensität +: Drücke die Taste „ Intensität + “ zum Erhöhen der Airbagintensität.
	Intensität -: Drücke die Taste „ Intensität - “ zum Verringern der Airbagintensität.

Beschreibung der Displayanzeige

Abbildung	Funktion
	<ol style="list-style-type: none"> 1. Timer-Anzeige 2. Pause 3. Bluetooth 4. Massageintensität 5. Airbagintensität 6. Heizen 7. Nacken & Schulter (Drehrichtung) 8. Taille & Rücken (Drehrichtung) 9. Massagerollenintensität 10. Zero-G 11. Erholung 12. Entspannung 13. Yoga 14. Nacken & Schulter 15. Taille & Rücken 16. Träumen

Automatischer Modus

Durch Drücken einer der unten aufgeführten Tasten werden folgende Funktionen aktiviert und im Display angezeigt:

Symbol	Funktion	Beschreibung
	Erholung	Haupt-Modus: Ganzkörpermassage Starke Massageintensität der Rollen und Airbags.
	Entspannen	Entspannungs-Modus: Ganzkörpermassage Mittlere Massageintensität der Rollen und Airbags.
	Yoga	Ganzkörpermassage, wie Yoga-Übungen Vorrangige Dehnung des Körpers mit Bewegung und Luftdruck.
	Nacken & Schulter	Teilmassage, Nacken- und Schultermassage Verbesserung von Nackenschmerzen und Schultermuskelzerrung.
	Taille & Rücken	Teilmassage, Taille- und Rückenmassage Verbesserung von Rückenschmerzen.
	Träumen	Ganzkörpermassage, leichte Intensität der Rollen.







Bluetooth

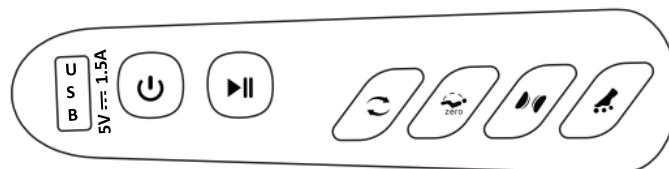

- **Koppeln:** Wähle in der Bluetooth-Liste des Handys das Produkt aus, um die Kopplung durchzuführen. Wenn ein Ton zu hören ist, ist die Verbindung hergestellt.

Bedienelement in der Armlehne



	USB-Buchse
	Power: Drücke die Taste „Power AN / AUS“ zum An- bzw. Ausschalten des Produkts.
	Pause: Drücke die Taste „Pause“, zum Starten und Anhalten der Massagefunktion.
	Auto: Drücke die Taste „Auto“, zum Wechseln zwischen den automatischen Programmfunktionen.
	Zero-G: Drücke die Taste „Zero-G“, zum Fahren in die Zero-G Position.
	Airbag: Drücke die Taste „Airbag“, zum Ein- bzw. Ausschalten oder zum Wechseln der Airbag-Position.
	Rollen: Drücke die Taste „Rollen“, zum Ein- bzw. Ausschalten der Rollenmassagefunktion.

7. Fehlerbehebung

Wenn im Betrieb folgende Störungen auftreten, überprüfe folgende Fehlerursachen anhand folgender Tabelle. Lässt sich die Störung nicht durch die aufgeführten Maßnahmen beheben, nimm das Produkt außer Betrieb.

Fehler	Mögliche Ursache	Lösung
Das Produkt wackelt oder schwingt	<ul style="list-style-type: none"> • Das Produkt steht auf unebenen Untergrund • Das Produkt wird zu stark belastet 	<ul style="list-style-type: none"> • Das Produkt auf einen ebenen Untergrund stellen • Belastungsgrenzen einhalten
Netzkabel oder Netzstecker sind ungewöhnlich heiß	<ul style="list-style-type: none"> • Steuerung defekt 	<ul style="list-style-type: none"> • Produkt sofort außer Betrieb nehmen und den Kundenservice kontaktieren
Die Farbe verblasst	<ul style="list-style-type: none"> • Das Produkt steht direkt im Sonnenlicht 	<ul style="list-style-type: none"> • Das Produkt aus direktem Sonnenlicht stellen
Massagerollen funktionieren nicht mehr	<ul style="list-style-type: none"> • Massagerollen defekt • Zu große Kraft auf den Massagerollen • Netzkabel nicht richtig eingesteckt 	<ul style="list-style-type: none"> • Produkt außer Betrieb nehmen, kontaktiere den Kundenservice • Entlaste die Massagerollen • Rückenlehne leicht anheben • Netzkabel prüfen und richtig einstecken (Steckdose oder Buchse am Produkt)
Display ist aus	<ul style="list-style-type: none"> • Netzkabel defekt • Anzeige defekt 	<ul style="list-style-type: none"> • Produkt sofort außer Betrieb nehmen und den Kundenservice kontaktieren • Netzkabel prüfen • Handschalter tauschen
Sessel heizt nicht richtig	<ul style="list-style-type: none"> • Heizelemente defekt 	<ul style="list-style-type: none"> • Produkt außer Betrieb nehmen, kontaktiere den Kundenservice • Heizung prüfen evtl. tauschen
Sessel lässt sich nicht einschalten	<ul style="list-style-type: none"> • Netzkabel nicht richtig eingesteckt • Netzkabel defekt 	<ul style="list-style-type: none"> • Produkt sofort außer Betrieb nehmen und den Kundenservice kontaktieren • Netzkabel prüfen und richtig einstecken (Steckdose oder Buchse am Produkt) • Neues Netzkabel verwenden
Bedienelement funktioniert nicht richtig	<ul style="list-style-type: none"> • Bedienelement defekt 	<ul style="list-style-type: none"> • Produkt sofort außer Betrieb nehmen und den Kundenservice kontaktieren • Hauptschalter einschalten • Bedienelement einschalten • Bedienelement ersetzen • Verbindungskabel des Bedienelements überprüfen

Fehler	Mögliche Ursache	Lösung
Geräusche aus dem Sessel	<ul style="list-style-type: none"> • Rollen defekt 	<ul style="list-style-type: none"> • Produkt sofort außer Betrieb nehmen und den Kundenservice kontaktieren
Produkt lässt sich nicht schieben	<ul style="list-style-type: none"> • Rollen sind blockiert • Rollen sind verstaubt 	<ul style="list-style-type: none"> • Gegenstände entfernen • Staub entfernen

Tritt ein weiteres Problem mit dem Produkt auf, kontaktiere uns.

8. Wartung und Pflege

8.1. Sicherheitshinweise

Verletzungsgefahr

Unsachgemäßer Umgang bei der Wartung und Pflege kann zu Verletzungen führen.



- Das Produkt darf nur fachgerecht gewartet oder repariert werden. Versuche nicht, das Produkt selbst zu zerlegen oder zu reparieren.
- **Lebensgefahr durch elektrischen Schlag!** Vor und während der Reinigung/Wartung/Pflege ist das Produkt grundsätzlich am Hauptschalter auszuschalten und der Netzstecker von der Steckdose zu trennen.
- **Lebensgefahr durch elektrischen Schlag!** Ziehe den Netzstecker nicht mit nassen oder feuchten Händen aus der Steckdose.
- **Lebensgefahr durch elektrischen Schlag!** Der Bezug der Rückenlehne des Produkts darf nicht entfernt werden. Das Berühren der internen Komponenten kann zu Fehlfunktionen oder einem elektrischen Schlag führen.
- Verwende zur Reinigung keine aggressiven und scheuernde Reinigungsmittel, wie z.B. Benzol oder Verdünner.
- Die Wassertemperatur zum Reinigen sollte 40°C nicht überschreiten.

Reinigung des Massagesessels

- Dieser kann mit einem leicht feuchten Tuch gereinigt werden, anschließend mit einem trocknen Tuch abwischen oder auf natürliche Weise trocknen lassen.
- Wird das Produkt längere Zeit nicht verwendet, empfehlen wir das Produkt z.B. mit einer Schutzhülle abzudecken.
- Wasche den Bezug nicht in einer Waschmaschine.
- Bügle den Bezug nicht.
- Trockne den Bezug nicht mit einem Fön oder ähnlichen Geräten.
- Da sich Farbe von Stoffen auf das Leder übertragen kann, sollte mit Vorsicht, Denim oder andere farbige Tücher zum Abwischen des Produkts verwendet werden.
- Lässt sich der Schmutz schwer entfernen, verwende einen in mildes Reinigungsmittel getauchten Melaminschaum.



Bitte nicht verwenden



Wassertemperatur darf 40°C nicht überschreiten



Nicht Bügeln

Reinigung des Handschalters

- Kann mit einem sauberen, trockenen Tuch gereinigt werden.

9. Demontage

9.1. Sicherheitshinweise

Verletzungsgefahr

Unsachgemäßer Umgang bei der Demontage kann zu Verletzungen führen



- **Lebensgefahr durch elektrischen Schlag!** Trenne vor der Demontage das Produkt von der Steckdose. Bei Berührung mit Spannungsführenden Komponenten kann es zu einem elektrischen Schlag kommen, dieses kann zur Folge Verbrennungen oder den Tod haben.
- Das Produkt hat ein hohes Gewicht und große Abmaße, es ist für die Demontage mindestens 2 Person erforderlich.
- Sichere das Produkt vor der Demontage vor dem Umkippen.
- Schalte alle Funktionen und den Handschalter aus, bevor du das Produkt von der Steckdose trennst.

Die Demontage des Produkts ist in umgekehrter Reihenfolge zur Montage durchzuführen. (siehe Kapitel Montage)

10. Entsorgungshinweis



- Entsorge das Produkt und alle Komponenten entsprechend der örtlichen und landesspezifischen Bestimmungen, dadurch werden Schäden für die Umwelt vermieden.
- Unsere Verpackungen sind aus umweltfreundlichen Materialien hergestellt. Sie können recycelt werden und somit als wertvolle Rohstoffe dienen. Entsorge das Verpackungsmaterial (Kartonagen, Schmutzverpackungen etc.) separat und fachgerecht gemäß den gültigen nationalen Vorschriften.
- Wende dich an den Hersteller, bei Unsicherheit bezüglich der Entsorgung.
- Hinweise zur fachgerechten Entsorgung erhältst du auch bei den örtlichen Entsorgungszentren.

10.1. Elektro- und Elektronikgeräte - Informationen für private Haushalte



Das Elektro- und Elektronikgerätegesetz (ElektroG) enthält eine Vielzahl von Anforderungen an den Umgang mit Elektro- und Elektronikgeräten. Die wichtigsten sind hier zusammengestellt.

1. Getrennte Erfassung von Altgeräten

Elektro- und Elektronikgeräte, die zu Abfall geworden sind, werden als Altgeräte bezeichnet. Besitzer von Altgeräten haben diese einer vom unsortierten Siedlungsabfall getrennten Erfassung zuzuführen. Sie haben Altbatterien und Altakkumulatoren, die nicht vom Altgerät umschlossen sind, sowie Lampen, die zerstörungsfrei aus dem Altgerät entnommen werden können, vor der Abgabe an einer Erfassungsstelle vom Altgerät zerstörungsfrei zu trennen. Altgeräte reparieren, um sie für die Wiederverwendung vorzubereiten.

2. Möglichkeiten der Rückgabe von Altgeräten

Besitzer von Altgeräten aus privaten Haushalten können diese bei den Sammelstellen der öffentlich-rechtlichen Entsorgungsträger oder bei den von Herstellern oder Vertreibern im Sinne des Elektro G eingerichteten Rücknahmestellen abgeben. Ein Onlineverzeichnis der Sammel- und Rücknahmestellen finden Sie auf der Internetseite: <https://www.stiftung-ear.de> oder <https://www.take-e-back.de>

3. Datenschutz-Hinweis

Altgeräte enthalten häufig sensible personenbezogene Daten. Dies gilt insbesondere für Geräte der Informations- und Telekommunikationstechnik wie Computer und Smartphones. Bitte beachte im eigenen Interesse, dass für die Löschung der Daten auf den zu entsorgenden Altgeräten jeder Endnutzer selbst verantwortlich ist.

4. Rücknahmepflicht der Vertreter

Vertreiber mit einer Verkaufsfläche für Elektro- und Elektronikgeräte von mindestens 400 m² sowie Vertreiber von Lebensmitteln mit einer Gesamtverkaufsfläche von mindestens 800 m², die mehrmals im Kalenderjahr oder dauerhaft Elektro- und Elektronikgeräte anbieten und auf dem Markt bereitstellen, sind verpflichtet,

- bei der Abgabe eines neuen Elektro- oder Elektronikgerätes an einen Endnutzer ein Altgerät des Endnutzers der gleichen Geräteart, das im Wesentlichen die gleichen Funktionen wie das neue Gerät erfüllt, am Ort der Abgabe oder in unmittelbarer Nähe hierzu unentgeltlich zurückzunehmen und
- auf Verlangen des Endnutzers Altgeräte, die in keiner äußeren Abmessung größer als 25 cm sind, im Einzelhandelsgeschäft oder in unmittelbarer Nähe hierzu unentgeltlich zurückzunehmen; die Rücknahme darf nicht an den Kauf eines Elektro- oder Elektronikgerätes geknüpft werden und ist auf drei Altgeräte pro Geräteart beschränkt.

5. Bedeutung des Symbols „durchgestrichene Mülltonne“



Das auf den Elektro- und Elektronikgeräten regelmäßig abgebildeten Symbol einer durchgestrichenen Mülltonne weist darauf hin, dass das jeweilige Gerät am Ende seiner Lebensdauer getrennt vom unsortierten Siedlungsabfall zu erfassen ist.

- Hersteller-Registrierungsnummer
- Als Hersteller im Sinne des ElektroG sind wir bei der zuständigen Stiftung Elektro-Altgeräte Register (Nordostpark 72, 90411 Nürnberg) unter der folgenden Registrierungsnummer registriert: WEEE-Reg.-Nr. DE86467979

Home Deluxe GmbH

Schanzweg 2

32312 Lübbecke

Deutschland

Tel.: +49 (0)5743 6181-0

www.home-deluxe-gmbh.de

GA-034-00_KELSO

2022/11