

Gebrauchsanweisung

Massagesessel SONO

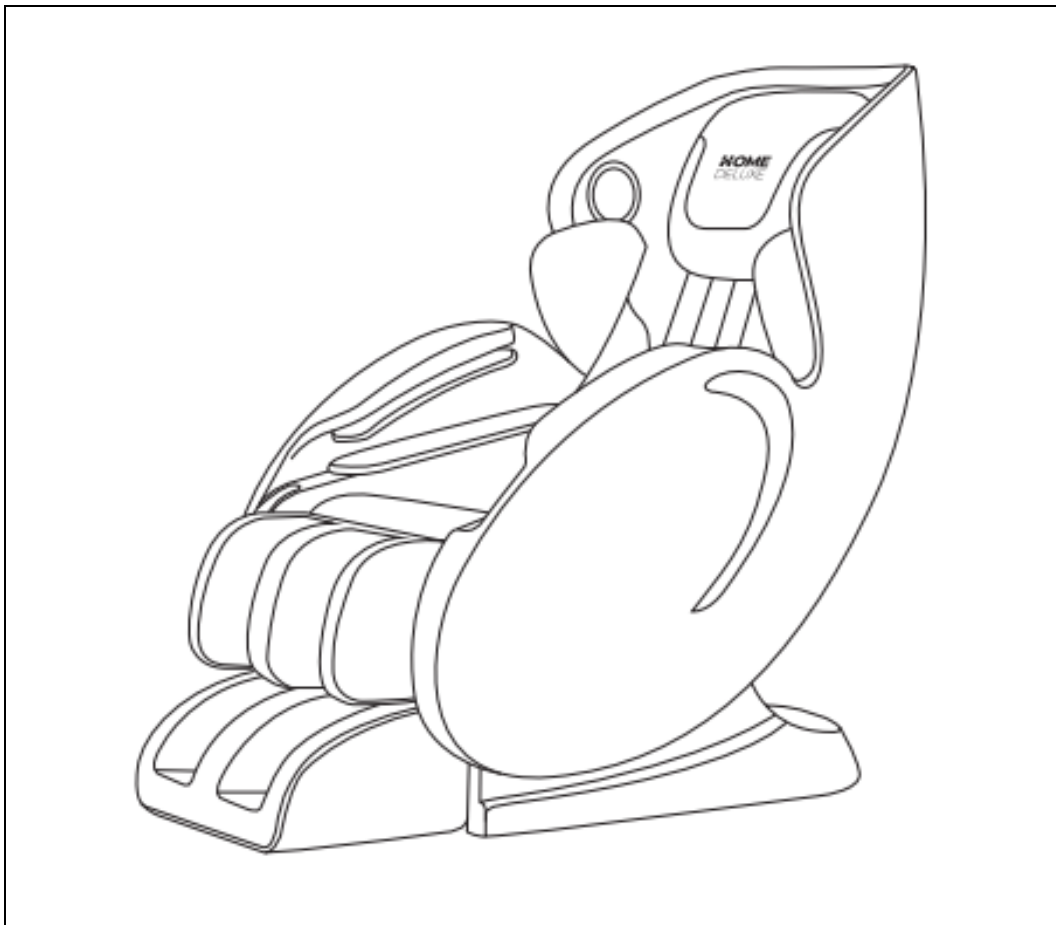

Original-Gebrauchsanweisung

ACHTUNG:

Vor der Montage und Inbetriebnahme die Anleitung vollständig und sorgfältig lesen. Sie enthält wichtige Informationen zur Montage und Verwendung.

WICHTIG: FÜR SPÄTERE BEZUGNAHME AUFBEWAHREN. SORGFÄLTIG LESEN!

Inhaltsverzeichnis

1.	Allgemeines	3
1.1.	Produktübersicht	3
1.2.	Generelle Hinweise.....	3
1.3.	Gewährleistung.....	3
2.	Informationen zur Gebrauchsanweisung	4
2.1.	Verfügbarkeit der Gebrauchsanweisung.....	4
2.2.	Zielgruppen der Gebrauchsanweisung.....	4
2.3.	Symbolerklärung.....	4
2.4.	Allgemeines zur Gebrauchsanweisung.....	5
2.5.	Bestimmungsgemäßer Gebrauch	5
2.6.	Allgemeine Sicherheitshinweise.....	5
3.	Produktmerkmale.....	7
3.1.	Technische Daten	7
4.	Lieferumfang.....	9
5.	Montage	9
5.1.	Sicherheitshinweise.....	9
5.2.	Aufbau des Produkts	10
6.	Anwendung.....	12
6.1.	Sicherheitshinweise.....	12
6.2.	Erstinbetriebnahme.....	14
6.3.	Betrieb	14
6.4.	Bedienelemente	18
7.	Fehlerbehebung.....	21
8.	Wartung und Pflege.....	22
8.1.	Sicherheitshinweise.....	22
9.	Demontage	23

9.1. Sicherheitshinweise..... 23
 10. Entsorgungshinweis..... 23
 11. Elektro- und Elektronikgeräte - Informationen für private Haushalte..... 24

Liebe Kundin und lieber Kunde,
 vielen Dank, dass du dich für ein Produkt der **Home Deluxe GmbH** entschieden hast. Wir wünschen dir viel Freude mit deinem neuen Massagesessel SONO.

Die Gebrauchsanweisung unterstützt dich bei der Montage, der Inbetriebnahme, dem Betrieb und der Wartung des Produkts. Die Gebrauchsanweisung und die Sicherheitshinweise müssen sorgfältig und vollständig gelesen werden. Beachte diese Hinweise, um Gefahren zu vermeiden.

1. Allgemeines

1.1. Produktübersicht

Modell: Massagesessel SONO Schwarz | Artikel- ID: 20317 | Varianten ID: 49234
 Modell: Massagesessel SONO Beige | Artikel- ID: 20318 | Varianten ID: 49235

1.2. Generelle Hinweise

Um unserem Anspruch gerecht zu werden, verbessern wir stetig die Qualität, vereinfachen die Montage, Bedienung oder passen die Produkte den Kundenwünschen an. Aufgrund dieser Veränderungen befindet sich die aktuelle Version der Gebrauchsanweisung auf unserer Homepage.

Die Bezeichnung „Produkt“ wird in der Gebrauchsanweisung für die „Massagesessel SONO“ verwendet.

1.3. Gewährleistung

Es besteht die gesetzlichen Mängelhaftung- und Gewährleistungsrechte ab Kaufdatum.
 Die Home Deluxe GmbH übernimmt für Schäden durch Nichtbeachtung der Gebrauchsanweisung keine Haftung. Reklamationen, die aufgrund unsachgemäßer Montage oder Nutzung entstehen, sind von der Gewährleistung ausgeschlossen. Im Fall von Mängeln an dem Produkt, wende dich bitte schriftlich über das Kontaktformular auf unserer Homepage an unseren Kundenservice, unter Angabe des Produktnamens, der Seriennummer und einem Foto vom Typenschild:

Home Deluxe GmbH
Schanzeweg 2
32312 Lübbecke
Deutschland
Tel.: +49 (0)5743 6181-0
www.home-deluxe-gmbh.de

Bei weiteren Fragen steht dir unser Kundenservice über dem Kontaktformular gerne zur Verfügung.

2. Informationen zur Gebrauchsanweisung

2.1. Verfügbarkeit der Gebrauchsanweisung

Die Gebrauchsanweisung ist Bestandteil des Produkts und sollte vollständig und in unmittelbarer Nähe des Produkts aufbewahrt werden.

2.2. Zielgruppen der Gebrauchsanweisung

Die Gebrauchsanweisung muss von jeder beteiligten Person gelesen und beachtet werden, die mit einer der folgenden Tätigkeiten oder der Verwendung einbezogen ist:

- Auspacken
- Montage / Installation
- Inbetriebnahme / Betrieb
- Wartung / Prüfung / Pflege
- Fehlerbehebung / Reparatur
- Entsorgung

2.3. Symbolerklärung

Symbol	Symbolerklärung
	WARNUNG Das Symbol weist auf die möglichen Gefahren hin, bei denen tödliche und schwere Verletzungen auftreten können. Bevor der entsprechende Montage- oder Anwendungsschritt ausgeführt wird, muss der entsprechende Hinweis gelesen werden.
	INFO Das Symbol gibt wichtige Hinweise und weist auf Sachschäden hin. Beachte diese, bevor der entsprechende Montage- oder Anwendungsschritt durchgeführt wird, um Probleme zu verstehen und Schäden zu vermeiden.
	CE-Kennzeichnung Das Symbol erklärt die Konformität des Produktes mit den geltenden Anforderungen, die die Europäische Gemeinschaft an uns stellt. Die aktuelle Konformitätserklärung ist auf Anfrage bei der Home Deluxe GmbH erhältlich.
	Gebrauchsanweisung beachten Das Symbol weist darauf hin, dass die Gebrauchsanweisung zurate gezogen werden muss.
	Entsorgung von Elektro- und Elektronikgeräten Elektro- und Elektronikgeräte dürfen nicht mit dem Hausabfall entsorgt werden!
	Wechselstrom Das Symbol weist darauf hin, dass das Produkt mit Wechselstrom betrieben wird.
	Schutzklasse I Das Symbol weist darauf hin, dass alle leitfähigen Gehäuseteile des Betriebsmittels mit dem Schutzleitersystem der festen Elektroinstallation verbunden werden müssen. Es ist eine Schutzerdung. Im Falle eines Fehlerstroms wird durch eine Sicherung der Stromkreis spannungsfrei geschaltet.

2.4. Allgemeines zur Gebrauchsanweisung

Die Gebrauchsanweisung bezieht sich auf den Massagesessel SONO. Sie enthält wichtige Informationen zur Montage, Betrieb, Wartung und Reinigung. Die Gebrauchsanweisung, insbesondere die Sicherheitshinweise müssen sorgfältig vor der Inbetriebnahme des Produkts gelesen werden, bewahre die Gebrauchsanweisung sorgsam auf. Benutze das Produkt nur wie in dieser Gebrauchsanweisung beschrieben, damit es nicht versehentlich zu Verletzungen oder Schäden kommt. Solltest du den Massagesessel SONO an Dritte weitergeben, ist diese Gebrauchsanweisung ebenso zu übergeben.

2.5. Bestimmungsgemäßer Gebrauch

Das Produkt ist hochwertig, langlebig und ausschließlich für den privaten Gebrauch im angemessenen und üblichen Umfang bestimmt bzw. geeignet. Darüber hinaus ist unser Produkt **nicht** für den gewerblichen Gebrauch bestimmt. Eine gewerbliche Nutzung ist nur mit schriftlicher Genehmigung der Home Deluxe GmbH gestattet.

Das Produkt ist bestimmt für den Hausgebrauch und ausschließlich im Innenbereich. Es dient als Sitzmöbel mit verschiedenen elektrischen Funktionen.

Verwende das Produkt nur wie in dieser Gebrauchsanweisung beschrieben. Jede andere Verwendung gilt als nicht bestimmungsgemäß und kann zu Sachschäden oder Personenschäden führen. Der Hersteller übernimmt keine Haftung für Schäden, die durch nicht bestimmungsgemäßen oder falschen Gebrauch entstehen oder entstanden sind.

2.6. Allgemeine Sicherheitshinweise

Allgemeine Gefahrenhinweise



- Unsachgemäßer Umgang kann zu erheblichen Personen- und Sachschäden führen. Deshalb dürfen die Montage, Installation, Inbetriebnahme sowie Störungsbehebung, Wartungs- und Reparaturarbeiten, nur von qualifizierten Personen durchgeführt werden.
- Das Produkt kann von Kindern ab 8 Jahren und darüber, sowie von Personen mit verringerten physischen, sensorischen oder mentalen Fähigkeiten oder Mangel an Erfahrung und Wissen benutzt werden, wenn sie beaufsichtigt oder bezüglich des sicheren Gebrauchs des Gerätes unterwiesen wurden und die daraus resultierenden Gefahren verstehen.
- Das Produkt ist für 1 Person mit max. 120 kg geeignet.
- Schließe das Produkt an eine ordnungsgemäße geerdete Steckdose an.
- Der Netzstecker wird als Trennvorrichtung verwendet, dieser muss leicht erreichbar sein.
- Wickel das Netzkabel nicht um den Massagesessel, da dies zu Beschädigungen am Netzkabel und zu einem Brand oder Stromschlag führen kann.
- Halte das Netzkabel von heißen Oberflächen fern.
- Verwende das Produkt nicht in Kombination mit anderen therapeutischen Geräten oder Heizdecken.
- Das Produkt ist nicht für eine Selbstbehandlung gedacht. Es ersetzt keinen Gesundheitsdienstleister.
- Das Produkt sollte niemals unbeaufsichtigt bleiben. Wird das Produkt nicht verwendet, soll der Netzstecker immer aus der Steckdose gezogen werden.
- **Kippgefahr!** Steige nicht auf das Produkt.
- **Brandgefahr!** Verwende das Produkt nicht zusammen mit einer Decke oder mit einem Kissen.
- Sollten die Beine und Füße während der Massage von der Ablage rutschen, schalte die Massagefunktion aus.

- **Verbrennungsgefahr!** Es können hohe Temperaturen unabhängig von der Einstellung des Handschalters auftreten. Verwende das Produkt nicht bei Säuglingen, Invaliden, schlafenden oder bewusstlosen Personen. Nicht bei empfindlicher Haut oder bei Personen mit einer schlechten Durchblutung verwenden.

Gefahr für Kinder



- Halte Kinder von Verpackungsmaterialien fern. Stelle sicher, dass kleine Kinder keine Kleinteile in den Mund nehmen. Es besteht unter anderem Erstickungsgefahr!
- Halte Kinder während des Aufstellens des Produkts fern des Aufbauortes. Der Lieferumfang enthält Kleinteile, die verschluckt werden oder zu schlimmen Verletzungen führen können.
- Halte Kinder vom Produkt fern, wenn diese unbeaufsichtigt sind.
- Erkläre den Kindern den richtigen Umgang mit dem Produkt und lass sie während des Spielens niemals unbeaufsichtigt.
- **Klemm- und Kippgefahr!** Halte Kinder beim Verfahren des Fußteils und des ausgefahrenen Fußteils fern.
- **Kippgefahr!** Das Produkt ist kein Kinderspielzeug. Das Produkt kann bei einseitiger Belastung umfallen, die Folge dessen kann der Tod sein.
- Kinder können sich beim Spielen mit dem Produkt oder beim Hochziehen am Produkt verletzen.
- Halte Kinder und Haustiere vom Produkt fern. Sie dürfen nicht, z.B. hinter der Rückenlehne, unter dem Sitz oder dem Fußteil spielen.
- Stelle das Produkt nicht direkt oder in unmittelbarer Nähe eines Spielbereiches auf.

Verletzungsgefahr

Unsachgemäßer Umgang mit dem Produkt kann zu Verletzungen führen



- Bei Beschädigungen darf das Produkt nicht weiter benutzt werden. Beschädigte Teile müssen repariert oder durch Originalersatzteile ersetzt werden.
- Nimm das Produkt bei Beschädigung des Netzkabels außer Betrieb, solange das Netzkabel durch den Hersteller, seinem Kundendienst oder einer qualifizierten Elektrofachkraft ersetzt wird.
- Verwende das Produkt nicht, wenn die Polsterung oder der Sitz entfernt wurde.
- Verwende das Produkt nicht unter Medikamenten, Alkohol- oder Drogeneinfluss.

Verletzungsgefahr

Gefahr für Menschen mit Erkrankungen



- Konsultiere vor der Anwendung einen Arzt, wenn folgendes zutrifft:
 - sich unter ärztlicher Anweisung in Ruhe befindest.
 - Wirbelsäulenerkrankungen, eine abnormale Wirbelsäulenerkrankung oder eine Wirbelsäulenverletzung erlitten hast.
 - Rückenprobleme hast.
 - an Diabetes, Osteoporose oder sensorischen Beeinträchtigungen leidest.
 - Gelenkfunktionsstörungen hast.
 - einen Herzschrittmacher oder andere elektronische medizinische Geräte hast.
 - schwanger bist.
 - Phlebitis oder Thrombose hast.
 - ein erhöhtes Risiko für Blutgerinnsel hast.
 - kürzlich eine Operation hast.
 - chirurgische Stifte, Schrauben oder etwas Mechanisches im Körper implantiert ist.

Beschädigungsgefahr



- Unsachgemäßer Umgang mit dem Produkt kann zu Beschädigungen führen.
- Benutze das Produkt nicht in der Nähe von Hitzequellen oder offenem Feuer.
- Ab einer Temperatur von 40°C oder höher ist die Verwendung des Sessels untersagt.
- Vermeide eine dauerhaft direkte Sonneneinstrahlung, um ein Verblässen des Bezugs zu vermeiden.
- Steck niemals Gegenstände in Öffnungen und lass niemals Gegenstände in Öffnungen fallen.
- Reparatur- und Wartungsarbeiten an der Elektrik dürfen nur von einer qualifizierten Elektrofachkraft durchgeführt werden.

Explosionsgefahr



Achtung: Leicht entzündlich, leicht brennbare, sowie explosive Stoffe nicht im Inneren des Produkts aufbewahren. Leicht entzündliche Stoffe können Feuer fangen.

3. Produktmerkmale

3.1. Technische Daten

Produktname	SONO
Spannung	100 – 240 V AC
Frequenz	50 - 60 Hz
Leistung	120 W
Schutzklasse	I
Geräuschpegel	max. 60 dB (bei 30 cm Abstand)
Empfohlene Nutzungsdauer	15 - 30 min.
Sitzposition (L x W x H)	1320 x 740 x 1092 mm
Liegeposition (L x W x H)	1625 x 740 x 830 mm
Sitzbreite	ca. 520 mm
Sitzlänge	ca. 400 mm
Gewicht	57 kg
Belastbarkeit	ca. 120 kg

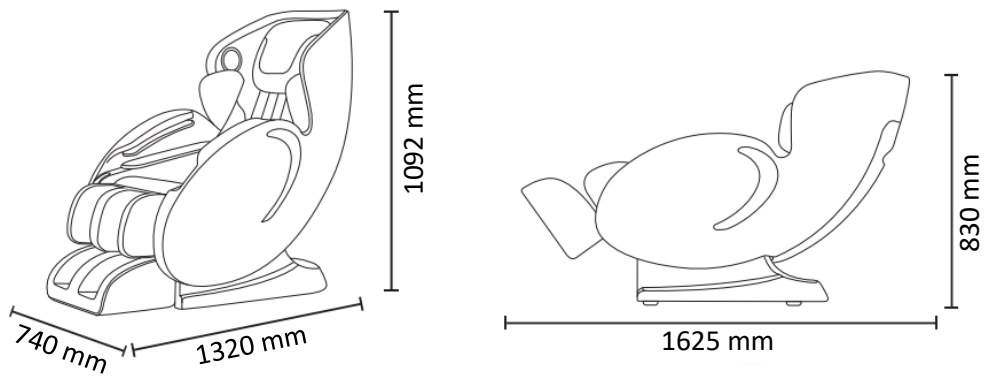



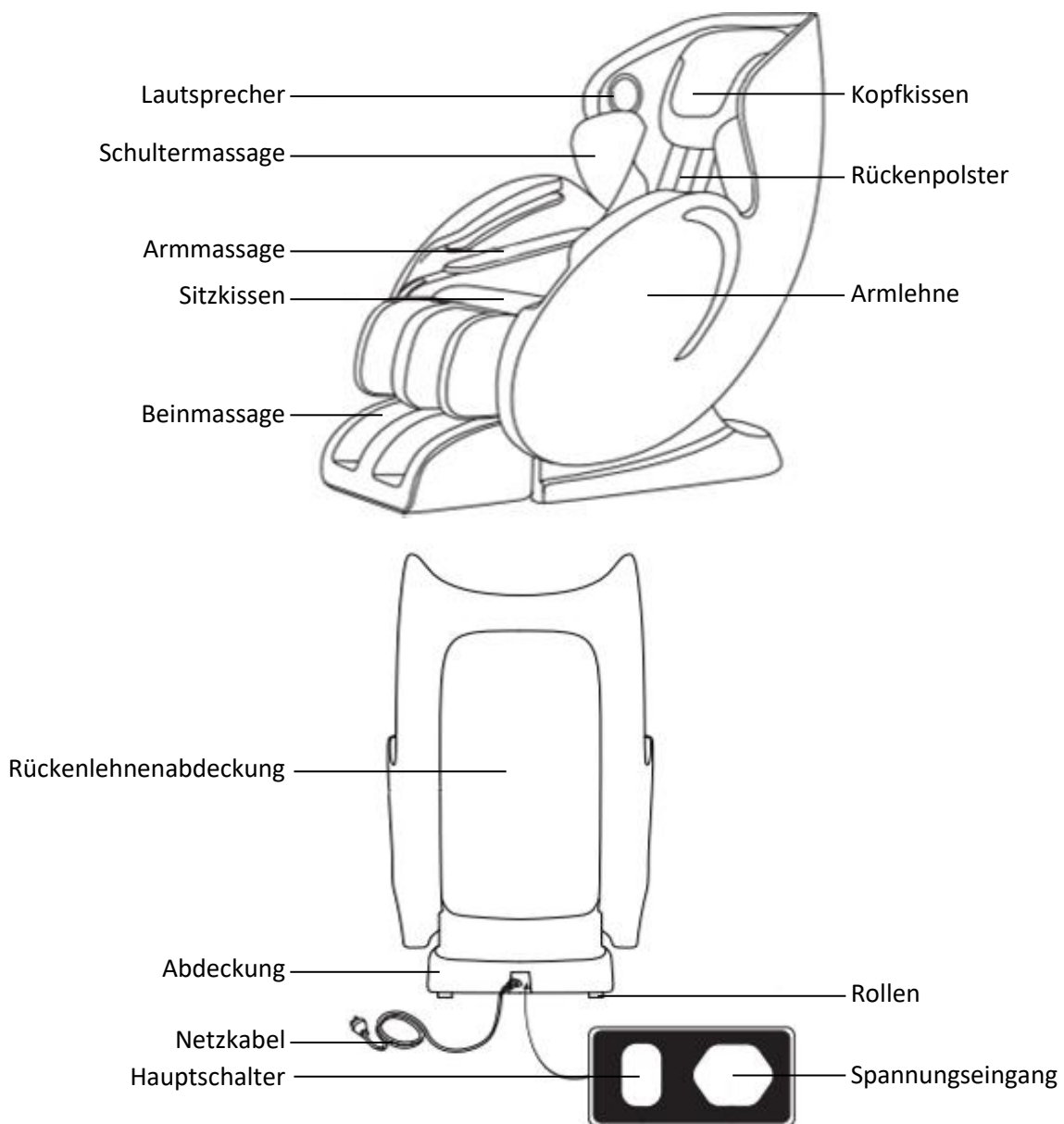

Produktbeschreibung



4. Lieferumfang

Kontrolliere bei Anlieferung die Verpackung auf äußere Beschädigungen. Des Weiteren kontrolliere unmittelbar nach dem Auspacken den Lieferumfang auf Vollständigkeit sowie den einwandfreien Zustand des Produkts und aller Komponenten. Montiere das Produkt nur, wenn der Lieferumfang vollständig und unbeschädigt ist.

Komponenten/Teile

Nr.	Beschreibung	Anzahl	Bilder
1	Massagesessel	1	
2	Handschalter	1	
3	Netzkabel	1	
4	Schraube / Mutter / U-Scheibe	je 3	
5	Werkzeug	1	

5. Montage

5.1. Sicherheitshinweise

Alle Informationen für die Sicherheit und der Gesundheit müssen gelesen werden.

Verletzungsgefahr

Unsachgemäßer Umgang bei der Montage kann zu Verletzungen führen



- Überprüfe, dass die Hausspannung mit den Produktspezifikationen übereinstimmen.
- Stelle das Produkt **nur** auf, wenn der Lieferumfang vollständig und einwandfrei ist.
- Stelle sicher, dass alle Teile unbeschädigt und sachgerecht montiert sind. Bei unsachgemäßer Montage besteht Verletzungsgefahr. Beschädigte Teile können die Sicherheit und Funktion beeinflussen.
- Stelle sicher, dass das Paket oben geöffnet wird. Sei beim Öffnen mit einem scharfen Gegenstand sehr vorsichtig.
- Öffne die Verpackung nicht mit scharfen Gegenständen (z.B. Messer, Schere oder ähnlichem), dabei kann das Produkt beschädigt werden. Sei beim Öffnen vorsichtig.
- Halte Kinder während der Montage des Produkts fern des Aufbauortes. Der Lieferumfang enthält Kleinteile, die verschluckt werden oder zu schlimmen Verletzungen führen können.



- **Lebensgefahr durch elektrischen Schlag!** Bei Berührung von spannungsführenden Teilen besteht unmittelbare Lebensgefahr. Beschädigungen der Isolation oder einzelner Bauteile kann lebensgefährlich sein. -> Bei Beschädigungen der Isolation Spannungsversorgung sofort abschalten und Reparatur veranlassen.
- Für das Auspacken des Produkts empfehlen wir mindestens 2 Personen.
- Platziere und benutze das Produkt nur auf einem ebenen und rutschfesten Untergrund.
- Stelle das Produkt nicht auf, wo Aerosol-Produkte verwendet werden oder wenn Sauerstoff verabreicht wird.
- Bedienungsfehler, Montagefehler oder Schäden, die durch die Montage entstehen, sind von der Gewährleistung ausgeschlossen.

5.2. Aufbau des Produkts

Das Produkt wird teilzerlegt geliefert und ist mit geringem Aufwand zu montieren. Beachte die Aufbauhinweise genau. Bei nicht Einhaltung ist die Funktion und Sicherheit des Produkts nicht gewährleistet.

Erdungsanschluss

Das Produkt muss geerdet sein. Bei einer Fehlfunktion oder Ausfall bietet die Erdung einen Weg des geringsten Widerstands für elektrischen Strom, um das Risiko eines elektrischen Schlags zu verringern. Das Produkt ist mit einem Netzkabel mit einem Geräteerdungsleiter und einem Erdungsleiter ausgestattet. Der Netzstecker muss in eine geeignete Steckdose gesteckt werden, die ordnungsgemäß installiert und geerdet ist, in Übereinstimmung mit allen lokalen Vorschriften und Verordnungen.

Das Produkt ist für den Einsatz mit einer Spannung von 100 - 240V AC bestimmt und hat einen Erdungsstecker. Stelle sicher, dass das Produkt an eine Steckdose mit derselben Konfiguration verbunden wird. Es darf mit dem Produkt kein Adapter verwendet werden.

Stecke den Netzstecker erst in die Steckdose, wenn das Produkt komplett montiert ist.

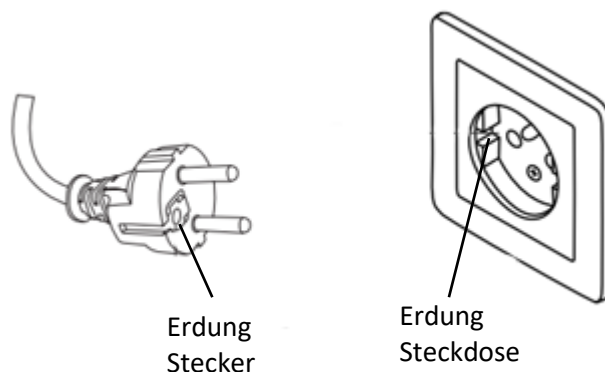

GEFAHR



Eine unsachgemäße Verbindung des Geräteerdungsleiters kann zu einem elektrischen Schlag führen. Erkundige dich bei einem qualifizierten Elektriker oder Servicemitarbeiter, wenn Zweifel besteht, dass das Produkt ordnungsgemäß geerdet ist. Ändere nicht den mit dem Produkt gelieferten Stecker - wenn er nicht in die Steckdose passt, installiere eine geeignete Steckdose von einem qualifizierten Elektriker.



- Folgenden Anweisungen müssen sorgfältig gelesen werden.
- Achte beim Aufstellen auf genügend Abstand nach vorne und hinten.

Fußteil montieren

- Verbinde den Luftanschluss (1) und das Verbindungskabel (2) des Fußteils mit dem Gegenstück des Massagesessels.

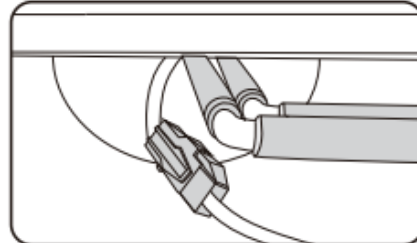
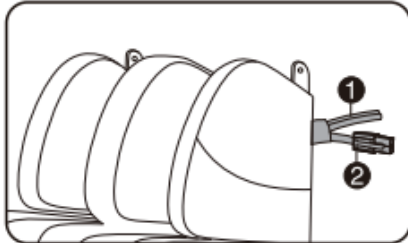

- Stecke die Achsmanschette in das Loch der Halterung.

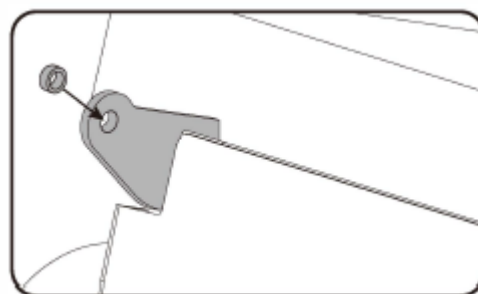
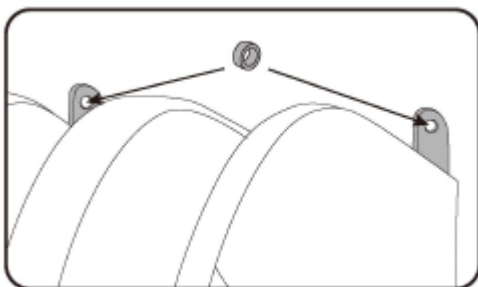

- Sichere das Fußteil und den Massagesessel mit den Muttern (5).
- Die Montage des Fußteils ist abgeschlossen.

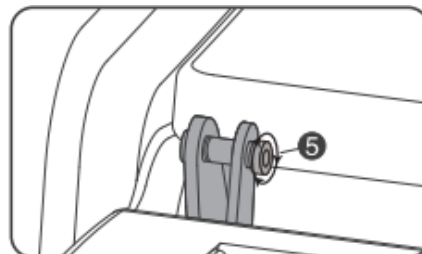
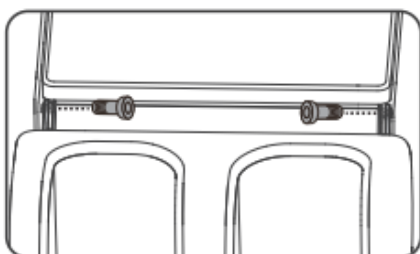

Bedienelement anschließen

- Verbinde das Kabel vom Bedienelement mit dem Kabel des Massagesessels.

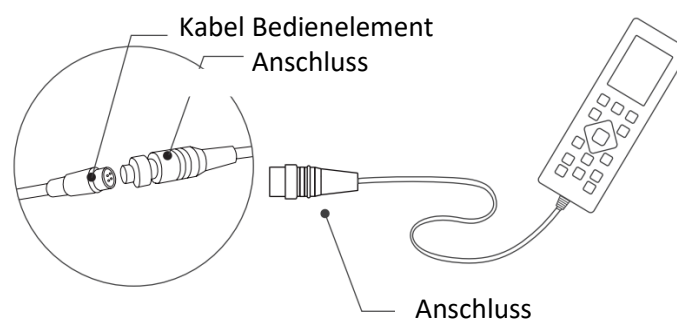

Produkt an die Spannung anschließen

- Stecke das Netzkabel in die Buchse des Produkts und anschließend in die Steckdose.
- Zum AN/AUS-Schalten verwende den Hauptschalter auf der Rückseite des Produkts.

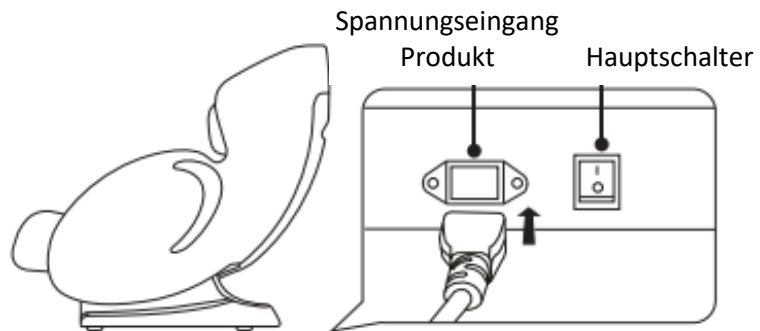
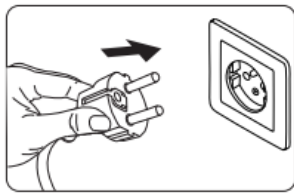

Schalte das Produkt auf der Rückseite mit dem Hauptschalter „**AUS**“, zusätzlich müssen alle Tasten ausgeschaltet sein, bevor der Netzstecker in die Steckdose gesteckt wird.

6. Anwendung

6.1. Sicherheitshinweise

Folgende Informationen für Sicherheit und Gesundheit müssen sorgfältig gelesen werden.

Verletzungsgefahr

Unsachgemäßer Umgang beim Betrieb kann zu Verletzungen führen



- Verwende das Produkt nur im Innenbereich wie im Verwendungszweck beschrieben.
- Verwende kein beschädigtes Produkt.
- Während der Inbetriebnahme und dem Betrieb **muss** das Produkt unter ständiger Beaufsichtigung sein.
- Es wird empfohlen, die Massage **nicht** länger als 30 Minuten zu verwenden.
- Kontrolliere in regelmäßigen Abständen alle Kabelverbindung.
- Führe keine konstruktiven Veränderungen am Produkt durch, dafür muss die schriftliche Erlaubnis des Herstellers vorliegen und nach Anweisung durchgeführt werden.
- Verwende ausschließlich Zubehöre, die vom Hersteller zugelassen sind.
- Verwende das Produkt nicht, wenn eine Fehlfunktion vorliegt.
- Verwende das Produkt nicht, wenn die Steckdose locker oder defekt ist.
- Verwende kein beschädigtes Netzkabel oder Verlängerungskabel.
- **Lebensgefahr durch elektrischen Schlag!** Schließe oder trenne den Netzstecker nicht mit nassen oder feuchten Händen von der Steckdose.
- Ziehe **nicht** am Netzkabel, beim Trennen des Netzsteckers aus der Steckdose.
- Nimm das Produkt bei Beschädigung des Netzkabels außer Betrieb, solange das Netzkabel durch den Hersteller, seinem Kundendienst oder einer qualifizierten Elektrofachkraft ersetzt wird.
- Beschädige, breche, überbiege, komprimiere, straffe, drehe oder verknote **nicht** das Netzkabel und wickle dieses nicht auf.
- Lege das Netzkabel nicht unter den Massagesessel oder andere schwere Gegenstände.
- Schalte alle Funktionen aus, bevor du das Produkt von der Steckdose trennst.
- Obwohl der Betrieb durch die Auto-Timer-Funktion automatisch gestoppt wird, denke immer daran, den Hauptschalter nach Gebrauch auszuschalten.

- Ziehe den Netzstecker immer nach dem Gebrauch aus der Steckdose.
- Wird das Produkt an einem kühlen Ort gelagert und dann in eine warme Umgebung gebracht, ist es ratsam, vor dem Gebrauch eine Stunde zu warten, ansonsten kann es unter solchen Bedingungen zu Fehlfunktionen kommen.
- Verwende das Produkt nur im Sitzen auf der Sitzfläche.
- Nicht auf die Armlehnen, das Fußteil oder die Rückenlehne setzen oder legen, lege auch keine schweren Gegenstände ab, da dies zu Fehlfunktionen oder Verletzungen führen kann.
- Bewege das Produkt nicht, wenn Personen sich im Produkt befinden.
- Bewege das Produkt nicht durch Ziehen oder Tragen mit dem Netzkabel.
- Verwende das Produkt nicht, wenn dein Körper bzw. Hände feucht oder nass sind.
- Bediene das Produkt nicht bei verstopften Luftöffnungen, halte diese frei von Fusseln, Haaren usw.
- Benutze nicht unmittelbar nach dem Essen das Produkt.
- Führe keine kontinuierliche Massage an derselben Körperstelle für mehr als 5 Minuten durch, da dies zu einer übermäßigen Stimulation führen und Nebenwirkungen haben kann.
- Während des Gebrauch darf keine Hand oder Fuß entlang der Massagerollen eingeführt werden.
- Sollten während der Massage Schmerzen oder Beschwerden auftreten, unterbrich sofort die Massage und konsultiere einen Arzt.
- Verwende das Produkt nicht bei Unwohlsein.
- Trage bei der Massagefunktion keine lockere Kleidung, Schals, Krawatten, Halsketten oder Schmuck.
- Halte lange Haare während der Benutzung fern vom Produkt.
- Verwende das Produkt nicht in einer übermäßig feuchten oder staubigen Umgebung.
- **Sturzgefahr!** Stehe nicht während der Massage auf, die Airbag Funktion hält dich fest.

Verletzungsgefahr

Lebensgefahr durch elektrischen Schlag kann zu schweren Verletzungen oder Tod führen

In folgenden Fällen darf das Produkt nicht weiterverwendet werden, schalte sofort den Hauptschalter aus und trenne das Netzkabel von der Steckdose:



- Bei Berührung von spannungsführenden Teilen besteht unmittelbare Lebensgefahr. Beschädigungen der Isolation oder einzelner Bauteile kann lebensgefährlich sein. -> Bei Beschädigungen der Isolation, Spannungsversorgung sofort abschalten und die Reparatur veranlassen.
- Kontrolliere das Produkt vor jeder Nutzung, auf sichtbare Schäden. Bei Anzeichen von Beschädigungen der Sitzfläche z.B. Blasenbildung oder Rissbildung, muss das Produkt sofort außer Betrieb genommen und entsorgt werden.
- **Lebensgefahr durch elektrischen Schlag!** Verwende das Produkt nicht, wenn auf dem Produkt Flüssigkeiten geschüttet wurden oder es sich feucht anfühlt. Halte das Produkt trocken und fern von Flüssigkeiten.
- **Lebensgefahr durch elektrischen Schlag!** Demontiere nicht den Bezug der Rückenlehne. Das Berühren der internen Komponenten kann zu Stromschlägen oder Fehlfunktionen führen.
- Verwende das Produkt nicht, wenn der Bezug der Rückenlehne beschädigt, gerissen ist und die inneren Komponenten frei liegen.
- Wenn nach einem Stromausfall die Spannungsversorgung unerwartet wiederhergestellt wird.
- Wenn Blitze oder Funken (Lichtbögen) auftreten.

Verletzungsgefahr

Unsachgemäßes Bewegen kann zu Verletzungen und Fehlfunktionen führen



- Ziehe, schiebe oder trage das Produkt nur im vollständig montierten und nicht elektrisch angeschlossenen Zustand.
- Benutze zum Anheben nicht die Seitenteile oder Kunststoffteile an der Außenseite des Rahmens, es kann sonst zu Fehlfunktionen des Produkts oder Verletzungen kommen.
- Wird das Produkt mit einer hinteren Rolle bewegt, empfehlen wir ein weiches Decken oder ähnliches unter die bewegliche Rolle zu legen, so werden Kratzer am Boden vermieden.
- Bewege das Produkt nicht, wenn Personen darinsitzen. Ein schnelles Loslassen verursacht Fehlfunktionen oder Personenschäden.
- Bevor das Produkt bewegt wird, müssen die Rückenlehne und das Fußteil vollständig zurückgesetzt und das Produkt ausgeschaltet werden.

6.2. Erstinbetriebnahme

Kontrolliere vor der ersten Inbetriebnahme das Produkt auf Beschädigungen. Das Produkt darf nur unbeschädigt benutzt werden.

6.3. Betrieb

Überprüfe vor dem Gebrauch des Produkts,

- den ordnungsgemäßen Zustand.
- den elektrischen Anschluss.
- alle Funktion am Handsender.
- dass der Sessel **nicht** in direkter Sonneneinstrahlung, neben einem Ofen oder der Heizung steht.
- dass genügend Platz nach vorne und nach hinten vorhanden ist.

Produkt versetzen

a. Bewegungsmethode: Tragen

- Verfahre das Produkt in die aufrechte Sitzposition.
- Schalte das Produkt am Bedienteil aus.
- Schalte das Produkt am Hauptschalter aus und trenne den Netzstecker aus der Steckdose.
- Achte darauf, dass das Netzkabel sicher verstaut ist.
- Wir empfehlen das Produkt bei empfindlichen Böden wie z.B. Holzdielen zu tragen.
- Für das Tragen des Produkts (Gewicht: 57 kg) werden min. 2 Personen benötigt.
- Halte das Produkt unten auf beiden Seiten am Metallrahmen fest, dadurch werden Schäden an den Kunststoffteilen, außerhalb der Rahmens, vermieden.
- Hebe das Produkt an und trage es zu seiner neuen Position.
- Stelle das Produkt ab.



Senke das Produkt langsam ab und achte auf Fußverletzungen. Lasse das Geräts erst los, wenn es sich ganz flach über den Boden befindet. Ein plötzliches Loslassen kann dazu führen, dass Teile vom Produkt zurückspringen und den Boden beschädigt können. Es wird daher empfohlen, den Boden z. B. mit Decken abzudecken.

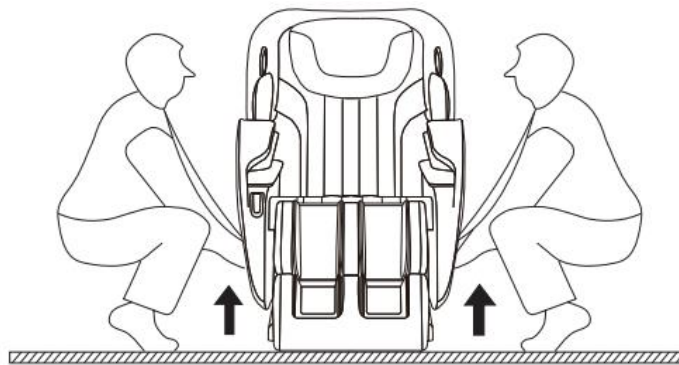

b. Bewegungsmethode: Verschieben

- Verfahre das Produkt in die aufrechte Sitzposition.
- Schalte das Produkt am Bedienteil aus.
- Schalte das Produkt am Hauptschalter aus und trenne den Netzstecker aus der Steckdose.
- Achte darauf, dass das Netzkabel sicher verstaut ist und nicht überfahren werden kann.
- Stelle sicher das genügend Platz für das Kippen des Produkts vorhanden ist. Kippe das Produkt nach hinten (ca. 45° Neigung) auf die Rollen und bewege dieses zur gewünschten Position.



Neige das Produkt langsam und nicht zu stark nach hinten, um Schäden am Produkt durch vollständiges Umfallen zu vermeiden.

Um Kratzer auf dem Boden zu vermeiden, empfehlen wir beim Verschieben diesen mit einer Decke abzudecken, dadurch wird dieser geschont und es werden Beschädigungen vermieden.

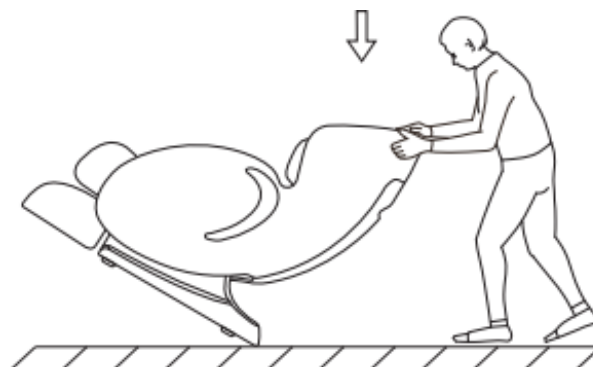

Produkt aufstellen (Platzbedarf)

- Für das Verstellen des Produkts wird vor und hinter diesem ein Platz von mindestens 35 cm benötigt, so kann im Betrieb das Fußteil und der Rückenlehne ungehindert verstell werden.

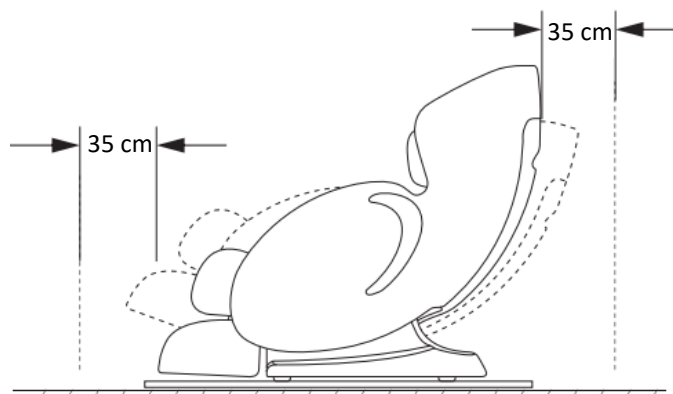

Umgebung überprüfen

- Stelle sicher, dass sich keine Kleinkinder, Personen, Haustiere oder Gegenstände in der Nähe des Produkts befinden.
- Stelle sicher, dass sich keine Kleinkinder oder Haustiere auf dem Produkt befinden.
- Stelle sicher, dass keine Hände, Finger, Beine, Füße und usw. in die Lücken zwischen Sitz und Armlehne sowie Sitz- und Wadenmassagebereich gelangen oder sich befinden.
- Stelle sicher, dass sich keine Fremdkörper zwischen den Lücken des Produkts befinden.
- Stelle vor der Massage sicher, dass im Waden-, Fußmassagebereich usw. kein Fremdkörper eingeklemmt ist.

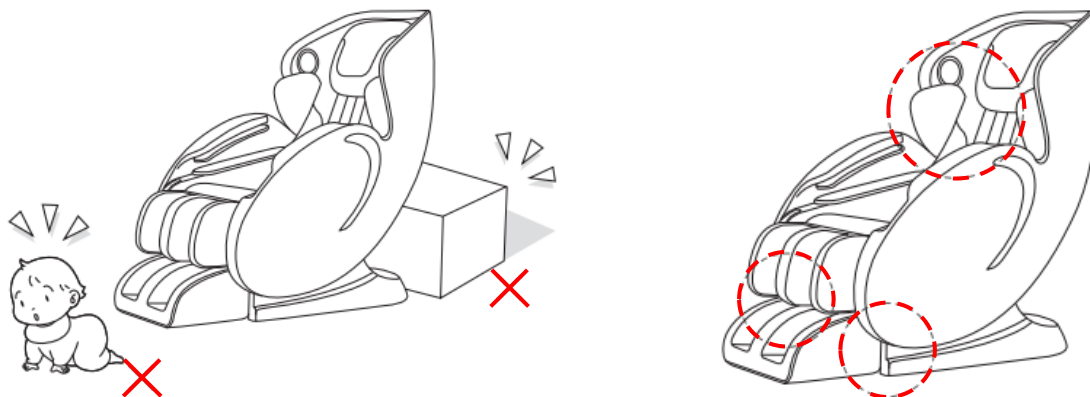

Rückenlehne prüfen

- Prüfe vor jeder Verwendung die Rückenlehne auf Beschädigungen.
 - Hebe die Abdeckung an, schaue nach, ob das Gewebe direkt über den Massagerollen beschädigt ist. Bei einer Beschädigung **muss** das Produkt außer Betrieb genommen werden. Bitte wende dich in diesem Fall an unseren Kundenservice.

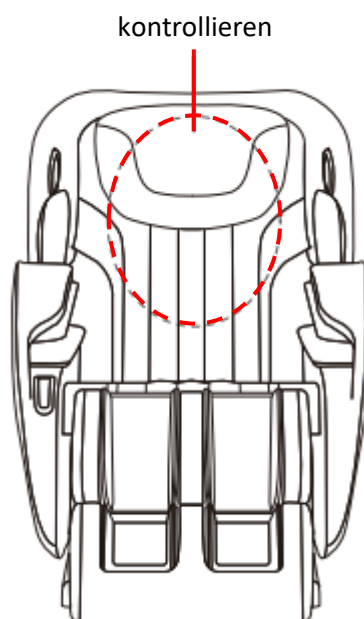

Produkt einschalten

- Der Netzstecker muss dafür mit der Steckdose verbunden sein.
- Schalte den Hauptschalter hinten am Produkt ein, um dieses mit Spannung zu versorgen.
- Drücke die Taste „**Power AN / AUS**“ am Bedienelement, um das Produkt zu starten. Zuerst wird ein Körperscan durchgeführt und anschließend startet das Automatikprogramm für Massage.



Fußteil herausziehen

- Das Fußteil kann bis zu 16 cm herausgezogen werden.
- Die Verstellung funktioniert manuell, durch Herausziehen bzw. durch Hineindrücken des Fußteils.

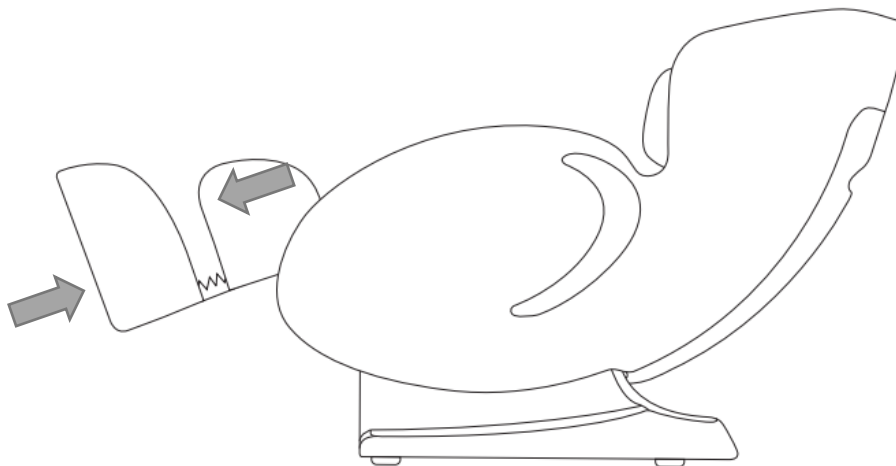

6.4. Bedienelemente

Handschalter



Das Display schaltet beim Einschalten in den Home Bildschirm.

Unsachgemäßer Umgang mit dem Bedienelement kann zu Beschädigungen führen



- Nicht auf das Bedienelement setzen, treten und keine schweren Gegenstände darauf abstellen.
- Das Bedienelement nicht fallenlassen. Wir empfehlen, das Bedienelement nach dem Gebrauch in der Seitentasche zu verstauen.
- Drücke nicht mit übermäßiger Kraft auf die Tasten und das Bedienelement.
- Das Bedienelement nicht mit nassen oder feuchten Händen anfassen.
- Das Bedienelement nicht mit scharfkantigen oder harten Gegenständen bedienen.

Tastenbeschreibung

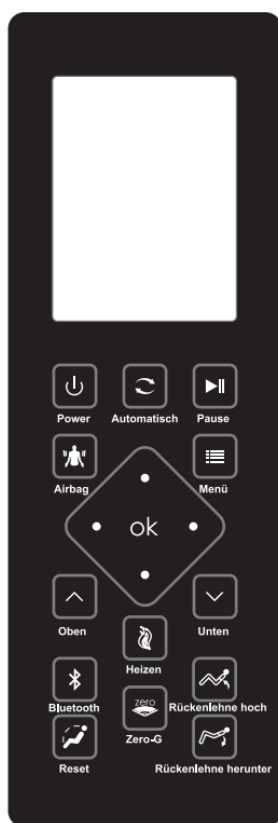

Taste	Funktion
	Power AN / AUS
	Wechsel der automatischen Programmfunktionen
	Pause
	Airbag-Menü öffnen
	Menü öffnen
	Menü Funktionswechsel „OK“ Bestätigung
	oben / unten (Einstellung der Schulterposition)
	Heizen AN / AUS
	Bluetooth AN / AUS
	Reset (fährt in die Standardposition)
	Zero-G-Stellung anfahren (3 Positionen)
	Rückenlehne hoch / herunter

Symbol	Beschreibung
	AN / AUS: Drücke die Taste „ Power AN / AUS “ zum An- bzw. Ausschalten des Produkts.
	Auto: Drücke die Taste „ Auto “, zum Wechseln zwischen den automatischen Programmfunktionen.
	Pause: Drücke die Taste „ Pause “, zum Anhalten der Massagefunktion. Drücke erneut die Taste „ Pause “, zum erneuten Starten der zuletzt eingestellten Massagefunktion.
	Airbag: Drücke die Taste „ Airbag “ zum Öffnen des Airbag-Menüs. Verwende die Taste „ Einstellungswechsel & OK “, zum Öffnen des gewünschten Massagebereich und die gewünschte Intensität einzustellen / auszuwählen.
	Menü: Drücke die Taste „ Menü “, zum Öffnen der Einstellungen.
	Einstellungswechsel & OK-Taste: Drücke im Menü die Taste „ Einstellungswechsel “ (außen dargestellte Punkte), zum Auswählen der entsprechenden Funktion. Drücke die mittlere Taste „ OK “, zum Bestätigen der Funktion.
	Oben/Unten: Drücke die Taste „ Oben bzw. Unten “, zum manuellen Anpassen der entsprechenden Schulterposition.
	Heizen: Drücke die Taste „ Heizen “, zum Ein- und Auszuschalten der Heizung. Auf dem Display wird das Symbol für Heizen angezeigt. Das Symbol wird nicht auf dem Display angezeigt, wenn „ Heizen “ deaktiviert ist.
	Bluetooth: Drücke die Taste „ Bluetooth “, zum An- bzw. Ausschalten der Funktion.
	Reset: Drücke die Taste „ Reset “, zum Zurücksetzen des Produkts in die Standardposition.
	Zero-G: Drücke die Taste „ Zero-G “, zum Fahren in die Zero-G Position. Auf dem Display wird das Zero-G-Symbol angezeigt. Das Symbol wird nicht auf dem Display angezeigt, dann wird die Zero-G-Funktion deaktiviert. (3 Positionen)
	Rückenlehne hoch/herunter: Drücke die Taste „ Rückenlehne hoch/Rückenlehne herunter “, zum Einstellen der Rückenlehne.

Bluetoothfunktion



- Bei eingeschaltetem Bluetooth kann das Produkt mit dem Handy gekoppelt werden.
- **Koppeln:** Wähle in der Bluetooth-Liste des Handys das Produkt aus, um die Kopplung durchzuführen. Wenn ein Ton zu hören ist, ist die Verbindung hergestellt.

Displaybeschreibung

Abbildung	Beschreibung
	<ol style="list-style-type: none"> 1. Massage-Modus 2. Massagezeit 3. Massageintensitäten 4. Anzeige (Massagetechniken, Heizen, Bluetooth und Zero-G) 5. Beschreibung Menüablauf 6. Auswahl der automatischen Massageverfahren. 7. Auswahl der manuellen Massageverfahren. 8. Einstellen der Massageposition und der Intensität des Luftdrucks des Airbags. 9. Heizfunktion ein- oder ausgeschaltet. 10. Geschwindigkeit der Rollenmassage einstellen oder die Funktion ausschalten. 11. Massagezeit, Bluetooth und Sprachauswahl einstellen

Automatikmodus

Folgende Funktionen sind im Display, im Automatikmodus, wählbar und werden dort angezeigt:

Funktion	Beschreibung
Master	Schnelle Knet- und Klopfmassage: Zum Entspannen aller Muskeln des Körpers und die Durchblutung zu fördern, zum Wiederherstellen der Leitbahnen.
Entspannen	Ganzkörpermassage: Die Airbags werden mit einer mittleren Intensität angesteuert. Der Fokus liegt auf einer Schulter- und Nackenmassage zur Verbesserung von langfristig sitzenden Nacken- und Schulterschmerzen (z.B. bei Büroangestellten).
Sport	Dieses Programm ist speziell für Sportler oder Personen die Fitness betreiben.
Soft	Leichte Rollen- und Airbagmassage: Dieser Modus ist besonders geeignet für ältere Menschen und Kinder, zum Verbessern von Rückenschmerzen und Wadenkrämpfe.
Dehnen	Simulieren der thailändischen Dehnung: Die Schultern, Arme und Beine werden durch die Airbags geklemmt. Der Mechanismus hebt die Taille an, die Beine werden nach unten gedrückt und die Muskeln und Gelenke des ganzen Körpers werden gestreckt.
Schlafen	Sanfte Massage: Das Produkt passt sich der normalen Zero G Position an, um das Einschlafen zu erleichtern.

Funktion	Beschreibung
Spa	Ganzkörper-Airbag-Massage und Fußmassage: Das Produkt bleibt oder befindet sich in einer bequemen Position.
Erholung	Shiatsu- und Knetmassage an Gesäß und den Oberschenkeln: Die Intensität ist sanft und moderat und hilft dabei, die körperliche Kraft wiederherzustellen und verspannte Muskeln zu entspannen.
Wirbelsäule	Massage von oben bis zum Gesäß, zusammen mit den Ganzkörperairbags und der Fußmassage: Der Mechanismus massiert vorwärts und rückwärts von oben bis zum Gesäß.
Taille & Rücken	Taille- und Rückenmassage durch Kneten und Klatschen: Rückenmassage mit mittlerer Intensität, das Ziel ist eine Verbesserung von Rücken- und Hüftschmerzen.
Nacken & Schulter	Nacken- und Schultermassage durch Kneten und Klatschen: Nacken und Schultermassage mit mittlerer Intensität, das Ziel ist ein Entspannen der Muskeln und ein Lindern der Schmerzen.
Hüfte	Tailen- und Hüftmassage: Die Intensität ist sanft, die Taille und Hüfte werden zwischenzeitlich durch die Airbags verdreht.

7. Fehlerbehebung

Wenn im Betrieb folgende Störungen auftreten, überprüfe folgende Fehlerursachen anhand folgender Tabelle. Lässt sich die Störung nicht durch die aufgeführten Maßnahmen beheben, nimm das Produkt außer Betrieb.

Fehler	Mögliche Ursache	Lösung
Das Produkt wackelt oder schwingt	<ul style="list-style-type: none"> Das Produkt steht auf unebenen Untergrund Das Produkt wird zu stark belastet 	<ul style="list-style-type: none"> Das Produkt auf einen ebenen Untergrund stellen Belastungsgrenzen einhalten
Netzkabel oder Netzstecker sind ungewöhnlich heiß	<ul style="list-style-type: none"> Steuerung defekt 	<ul style="list-style-type: none"> Produkt sofort außer Betrieb nehmen und den Kundenservice kontaktieren
Die Farbe verblasst	<ul style="list-style-type: none"> Das Produkt steht direkt im Sonnenlicht 	<ul style="list-style-type: none"> Das Produkt aus direktem Sonnenlicht stellen
Massagerollen funktionieren nicht mehr	<ul style="list-style-type: none"> Massagerollen defekt Zu große Kraft auf den Massagerollen Netzkabel nicht richtig eingesteckt 	<ul style="list-style-type: none"> Produkt außer Betrieb nehmen, kontaktiere den Kundenservice Entlaste die Massagerollen Rückenlehne leicht anheben Netzkabel prüfen und richtig einstecken (Steckdose oder Buchse am Produkt)
Display ist aus	<ul style="list-style-type: none"> Netzkabel defekt Anzeige defekt 	<ul style="list-style-type: none"> Produkt sofort außer Betrieb nehmen und den Kundenservice kontaktieren Netzkabel prüfen Handschalter tauschen

Fehler	Mögliche Ursache	Lösung
Sessel heizt nicht richtig	<ul style="list-style-type: none"> • Heizelemente defekt 	<ul style="list-style-type: none"> • Produkt außer Betrieb nehmen, kontaktiere den Kundenservice • Heizung prüfen evtl. tauschen
Sessel lässt sich nicht einschalten	<ul style="list-style-type: none"> • Netzkabel nicht richtig eingesteckt • Netzkabel defekt 	<ul style="list-style-type: none"> • Produkt sofort außer Betrieb nehmen und den Kundenservice kontaktieren • Netzkabel prüfen und richtig einstecken (Steckdose oder Buchse am Produkt) • Neues Netzkabel verwenden
Bedienelement funktioniert nicht richtig	<ul style="list-style-type: none"> • Bedienelement defekt 	<ul style="list-style-type: none"> • Produkt sofort außer Betrieb nehmen und den Kundenservice kontaktieren • Hauptschalter einschalten • Bedienelement einschalten • Bedienelement ersetzen • Verbindungskabel des Bedienelements überprüfen
Geräusche aus dem Sessel	<ul style="list-style-type: none"> • Rollen defekt 	<ul style="list-style-type: none"> • Produkt sofort außer Betrieb nehmen und den Kundenservice kontaktieren
Produkt lässt sich nicht schieben	<ul style="list-style-type: none"> • Rollen sind blockiert • Rollen sind verstaubt 	<ul style="list-style-type: none"> • Gegenstände entfernen • Staub entfernen

Tritt ein weiteres Problem mit dem Produkt auf, kontaktiere uns.

8. Wartung und Pflege

8.1. Sicherheitshinweise

Verletzungsgefahr

Unsachgemäßer Umgang bei der Wartung und Pflege kann zu Verletzungen führen.



- Das Produkt darf nur fachgerecht gewartet oder repariert werden. Versuche nicht, das Produkt selbst zu zerlegen oder zu reparieren.
- **Lebensgefahr durch elektrischen Schlag!** Vor und während der Reinigung/Wartung/Pflege ist das Produkt grundsätzlich am Hauptschalter auszuschalten und der Netzstecker von der Steckdose zu trennen.
- **Lebensgefahr durch elektrischen Schlag!** Schließe oder trenne den Netzstecker nicht mit nassen oder feuchten Händen von der Steckdose.
- **Lebensgefahr durch elektrischen Schlag!** Der Bezug der Rückenlehne des Produkts darf nicht entfernt werden. Das Berühren der internen Komponenten kann zu Fehlfunktionen oder einem elektrischen Schlag führen.
- Verwende zur Reinigung keine aggressiven und scheuernde Reinigungsmittel, wie z.B. Benzol oder Verdünner.
- Die Wassertemperatur zum Reinigen sollte 40°C nicht überschreiten.

Reinigung des Massagesessels

- Dieser kann mit einem leicht feuchten Tuch gereinigt werden, anschließend mit einem trocknen Tuch abwischen oder auf natürliche Weise trocknen lassen.
- Wird das Produkt längere Zeit nicht verwendet, empfehlen wir das Produkt z.B. mit einer Schutzhülle abzudecken.
- Wasche den Bezug nicht in einer Waschmaschine.
- Bügle den Bezug nicht.
- Trockne den Bezug nicht mit einem Fön oder ähnlichen Geräten.
- Da sich Farbe von Stoffen auf das Leder übertragen kann, sollte mit Vorsicht, Denim oder andere farbige Tücher zum Abwischen des Produkts verwendet werden.
- Lässt sich der Schmutz schwer entfernen, verwende einen in mildes Reinigungsmittel getauchten Melaminschaum.



Bitte nicht verwenden



Wassertemperatur darf 40°C nicht überschreiten



Nicht Bügeln

Reinigung des Handschalters

- Kann mit einem sauberen, trockenen Tuch gereinigt werden.

9. Demontage

9.1. Sicherheitshinweise

Verletzungsgefahr

Unsachgemäßer Umgang bei der Demontage kann zu Verletzungen führen



- **Lebensgefahr durch elektrischen Schlag!** Trenne vor der Demontage das Produkt von der Steckdose. Bei Berührung mit Spannungsführenden Komponenten kann es zu einem elektrischen Schlag kommen, dieses kann zur Folge Verbrennungen oder den Tod haben.
- Das Produkt hat ein hohes Gewicht und große Abmaße, es ist für die Demontage mindestens 2 Person erforderlich.
- Sichere das Produkt vor der Demontage vor dem Umkippen.
- Schalte alle Funktionen und den Handschalter aus, bevor du das Produkt von der Steckdose trennst.

Die Demontage des Produkts ist in umgekehrter Reihenfolge zur Montage durchzuführen. (siehe Kapitel Montage)

10. Entsorgungshinweis



- Entsorge das Produkt und alle Komponenten entsprechend der örtlichen und landesspezifischen Bestimmungen, dadurch werden Schäden für die Umwelt vermieden.
- Unsere Verpackungen sind aus umweltfreundlichen Materialien hergestellt. Sie können recycelt werden und somit als wertvolle Rohstoffe dienen. Entsorge das Verpackungsmaterial (Kartonagen, Schmutzverpackungen etc.) separat und fachgerecht gemäß den gültigen nationalen Vorschriften.
- Wende dich an den Hersteller, bei Unsicherheit bezüglich der Entsorgung.
- Hinweise zur fachgerechten Entsorgung erhältst du auch bei den örtlichen Entsorgungszentren.

11. Elektro- und Elektronikgeräte - Informationen für private Haushalte



Das Elektro- und Elektronikgerätegesetz (ElektroG) enthält eine Vielzahl von Anforderungen an den Umgang mit Elektro- und Elektronikgeräten. Die wichtigsten sind hier zusammengestellt.

1. Getrennte Erfassung von Altgeräten

Elektro- und Elektronikgeräte, die zu Abfall geworden sind, werden als Altgeräte bezeichnet. Besitzer von Altgeräten haben diese einer vom unsortierten Siedlungsabfall getrennten Erfassung zuzuführen. Sie haben Altbatterien und Altakkumulatoren, die nicht vom Altgerät umschlossen sind, sowie Lampen, die zerstörungsfrei aus dem Altgerät entnommen werden können, vor der Abgabe an einer Erfassungsstelle vom Altgerät zerstörungsfrei zu trennen. Altgeräte reparieren, um sie für die Wiederverwendung vorzubereiten.

2. Möglichkeiten der Rückgabe von Altgeräten

Besitzer von Altgeräten aus privaten Haushalten können diese bei den Sammelstellen der öffentlich-rechtlichen Entsorgungsträger oder bei den von Herstellern oder Vertreibern im Sinne des Elektro G eingerichteten Rücknahmestellen abgeben. Ein Onlineverzeichnis der Sammel- und Rücknahmestellen finden Sie auf der Internetseite: <https://www.stiftung-ear.de> oder <https://www.take-e-back.de>

3. Datenschutz-Hinweis

Altgeräte enthalten häufig sensible personenbezogene Daten. Dies gilt insbesondere für Geräte der Informations- und Telekommunikationstechnik wie Computer und Smartphones. Bitte beachte im eigenen Interesse, dass für die Löschung der Daten auf den zu entsorgenden Altgeräten jeder Endnutzer selbst verantwortlich ist.

4. Rücknahmepflicht der Vertreter

Vertreiber mit einer Verkaufsfläche für Elektro- und Elektronikgeräte von mindestens 400 m² sowie Vertreiber von Lebensmitteln mit einer Gesamtverkaufsfläche von mindestens 800 m², die mehrmals im Kalenderjahr oder dauerhaft Elektro- und Elektronikgeräte anbieten und auf dem Markt bereitstellen, sind verpflichtet,

- bei der Abgabe eines neuen Elektro- oder Elektronikgerätes an einen Endnutzer ein Altgerät des Endnutzers der gleichen Geräteart, das im Wesentlichen die gleichen Funktionen wie das neue Gerät erfüllt, am Ort der Abgabe oder in unmittelbarer Nähe hierzu unentgeltlich zurückzunehmen und
- auf Verlangen des Endnutzers Altgeräte, die in keiner äußeren Abmessung größer als 25 cm sind, im Einzelhandelsgeschäft oder in unmittelbarer Nähe hierzu unentgeltlich zurückzunehmen; die Rücknahme darf nicht an den Kauf eines Elektro- oder Elektronikgerätes geknüpft werden und ist auf drei Altgeräte pro Geräteart beschränkt.

5. Bedeutung des Symbols „durchgestrichene Mülltonne“



Das auf den Elektro- und Elektronikgeräten regelmäßig abgebildeten Symbol einer durchgestrichenen Mülltonne weist darauf hin, dass das jeweilige Gerät am Ende seiner Lebensdauer getrennt vom unsortierten Siedlungsabfall zu erfassen ist.

- Hersteller-Registrierungsnummer
- Als Hersteller im Sinne des ElektroG sind wir bei der zuständigen Stiftung Elektro-Altgeräte Register (Nordostpark 72, 90411 Nürnberg) unter der folgenden Registrierungsnummer registriert: WEEE-Reg.-Nr. DE86467979

Home Deluxe GmbH

Schanzweg 2

32312 Lübbecke

Deutschland

Tel.: +49 (0)5743 6181-0

www.home-deluxe-gmbh.de

GA-035-00_SONO

2022/11