

Modulares Sofa VERONA

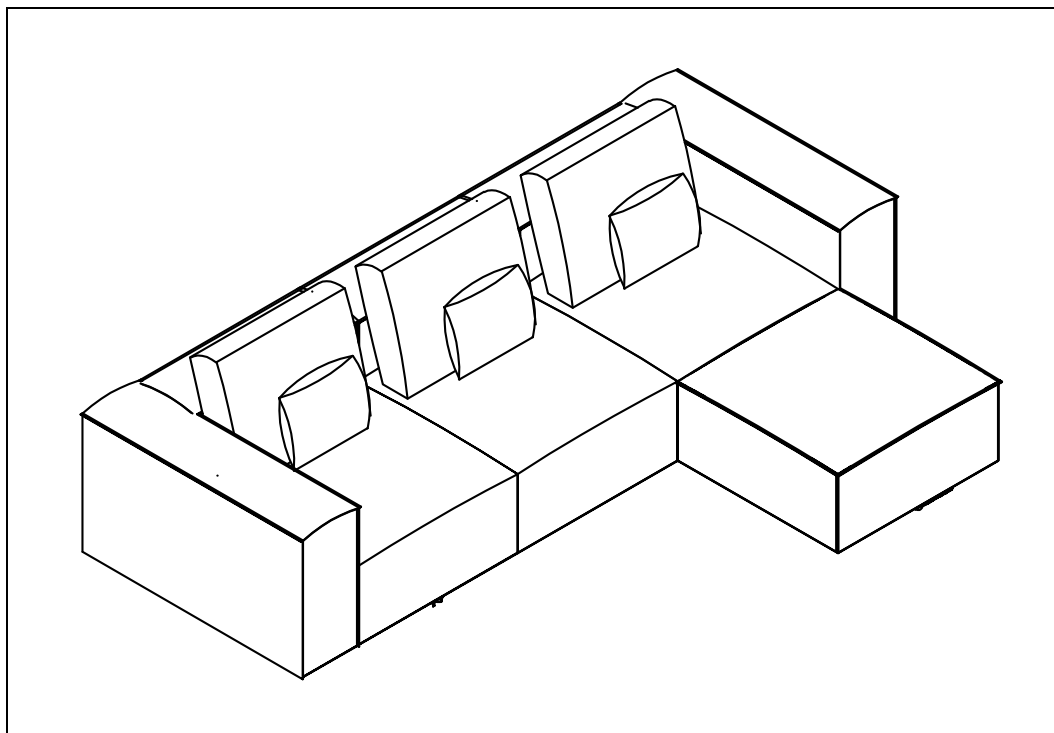

Original-Gebrauchsanweisung

Designed in Germany

WICHTIG: FÜR SPÄTERE BEZUGNAHME AUFBEWAHREN. SORGFÄLTIG LESEN!

Inhaltsverzeichnis

1.	Allgemeines	3
1.1.	Produktübersicht	3
1.2.	Generelle Hinweise.....	6
1.3.	Gewährleistung.....	6
2.	Informationen zur Gebrauchsanweisung	7
2.1.	Verfügbarkeit der Gebrauchsanweisung.....	7
2.2.	Zielgruppen der Gebrauchsanweisung.....	7
2.3.	Informationen zur Übersetzung	7
2.4.	Symbolerklärung.....	7
2.5.	Allgemeines zur Gebrauchsanweisung.....	8
2.6.	Bestimmungsgemäßer Gebrauch	8
2.7.	Allgemeine Sicherheitshinweise.....	8
3.	Produktmerkmale.....	9
3.1.	Technische Daten	9
3.2.	Produktbeschreibung	10
4.	Lieferumfang.....	10
5.	Montage	13
5.1.	Sicherheitshinweise.....	13
5.2.	Aufbau des Produkts	13
6.	Anwendung.....	18
6.1.	Sicherheitshinweise.....	18
6.2.	Erstinbetriebnahme.....	19
6.3.	Betrieb	19
6.4.	Lagerort	19
7.	Fehlerbehebung.....	19
8.	Reinigung und Pflege.....	20
8.1.	Sicherheitshinweise.....	20

9. Demontage 21
 9.1. Sicherheitshinweise 21
 10. Entsorgung..... 21
 10.1. Allgemeine Hinweise 21

Liebe Kundin und lieber Kunde,

vielen Dank, dass du dich für ein Produkt der **Home Deluxe GmbH** entschieden hast. Wir wünschen dir viel Freude mit deinem neuen Modulare Sofa VERONA.

Die Gebrauchsanweisung unterstützt dich bei der Montage, der Inbetriebnahme, dem Betrieb und der Wartung des Produkts. Die Gebrauchsanweisung und die Sicherheitshinweise müssen sorgfältig und vollständig gelesen werden. Beachte diese Hinweise, um Gefahren zu vermeiden.

1. Allgemeines

1.1. Produktübersicht

Modulares Sofa VERONA – Variantenauswahl | Artikel- ID: 20411 | Varianten- ID: 49328

Modulares Sofa VERONA XXL hellgrau Artikel- ID: 20508 Varianten- ID: 49458						
	<i>Paket 1</i>	<i>Paket 2</i>	<i>Paket 3</i>	<i>Paket 4</i>	<i>2x Paket 5</i>	<i>2x Paket 6</i>
Artikel- ID:	20384	20385	20386	20307	20388	20389
Varianten- ID:	49301	49302	49303	49304	49305	49306

Modulares Sofa VERONA XL hellgrau Artikel- ID: 20507 Varianten- ID: 49457						
	<i>Paket 1</i>	<i>Paket 2</i>	<i>Paket 3</i>	<i>Paket 4</i>	<i>2x Paket 5</i>	<i>Paket 6</i>
Artikel- ID:	20384	20385	20386	20307	20388	20389
Varianten- ID:	49301	49302	49303	49304	49305	49306

Modulares Sofa VERONA L hellgrau Artikel- ID: 20506 Varianten- ID: 49456						
	<i>Paket 1</i>	<i>Paket 2</i>	<i>Paket 3</i>	<i>Paket 4</i>	<i>Paket 5</i>	<i>Paket 6</i>
Artikel- ID:	20384	20385	20386	20307	20388	20389
Varianten- ID:	49301	49302	49303	49304	49305	49306

Modulares Sofa VERONA M hellgrau Artikel- ID: 20505 Varianten- ID: 49455					
	<i>Paket 1</i>	<i>Paket 2</i>	<i>Paket 3</i>	<i>Paket 4</i>	<i>Paket 5</i>
Artikel- ID:	20384	20385	20386	20307	20388
Varianten- ID:	49301	49302	49303	49304	49305

Modulares Sofa VERONA S hellgrau Artikel- ID: 20504 Varianten- ID: 49454				
	<i>Paket 1</i>	<i>Paket 2</i>	<i>Paket 3</i>	<i>Paket 4</i>
Artikel- ID:	20384	20385	20386	20307
Varianten- ID:	49301	49302	49303	49304

Modulares Sofa VERONA Rechtes Ecksofa hellgrau | Artikel- ID: 20457 | Varianten- ID: 49384

	<i>Paket 1</i>	<i>Paket 3</i>
Artikel- ID:	20384	20386
Varianten- ID:	49301	49303

Modulares Sofa VERONA Linkes Ecksofa hellgrau | Artikel- ID: 20456 | Varianten- ID: 49383

	<i>Paket 2</i>	<i>Paket 4</i>
Artikel- ID:	20385	20307
Varianten- ID:	49302	49304

Modulares Sofa VERONA Mittelsofa hellgrau | Artikel- ID: 20455 | Varianten- ID: 49382

	<i>Paket 5</i>
Artikel- ID:	20388
Varianten- ID:	49305

Modulares Sofa VERONA Hocker hellgrau | Artikel- ID: 20454 | Varianten- ID: 49381

	<i>Paket 6</i>
Artikel- ID:	20389
Varianten- ID:	49306

Modulares Sofa VERONA XXL beige | Artikel- ID: 20503 | Varianten- ID: 49453

	<i>Paket 1</i>	<i>Paket 2</i>	<i>Paket 3</i>	<i>Paket 4</i>	<i>2x Paket 5</i>	<i>2x Paket 6</i>
Artikel- ID:	20368	20369	20370	20371	20372	20373
Varianten- ID:	49285	49286	49287	49288	49289	49290

Modulares Sofa VERONA XL beige | Artikel- ID: 20502 | Varianten- ID: 49452

	<i>Paket 1</i>	<i>Paket 2</i>	<i>Paket 3</i>	<i>Paket 4</i>	<i>2x Paket 5</i>	<i>Paket 6</i>
Artikel- ID:	20368	20369	20370	20371	20372	20373
Varianten- ID:	49285	49286	49287	49288	49289	49290

Modulares Sofa VERONA L beige | Artikel- ID: 20501 | Varianten- ID: 49451

	<i>Paket 1</i>	<i>Paket 2</i>	<i>Paket 3</i>	<i>Paket 4</i>	<i>Paket 5</i>	<i>Paket 6</i>
Artikel- ID:	20368	20369	20370	20371	20372	20373
Varianten- ID:	49285	49286	49287	49288	49289	49290

Modulares Sofa VERONA M beige | Artikel- ID: 20500 | Varianten- ID: 49450

	<i>Paket 1</i>	<i>Paket 2</i>	<i>Paket 3</i>	<i>Paket 4</i>	<i>Paket 5</i>
Artikel- ID:	20368	20369	20370	20371	20372
Varianten- ID:	49285	49286	49287	49288	49289

Modulares Sofa VERONA S beige | Artikel- ID: 20499 | Varianten- ID: 49449

	<i>Paket 1</i>	<i>Paket 2</i>	<i>Paket 3</i>	<i>Paket 4</i>
Artikel- ID:	20368	20369	20370	20371
Varianten- ID:	49285	49286	49287	49288

Modulares Sofa VERONA Rechtes Ecksofa beige			Artikel- ID: 20453	Varianten- ID: 49380
	<i>Paket 1</i>	<i>Paket 3</i>		
Artikel- ID:	20368	20370		
Varianten- ID:	49285	49287		

Modulares Sofa VERONA Linkes Ecksofa beige			Artikel- ID: 20452	Varianten- ID: 49379
	<i>Paket 2</i>	<i>Paket 4</i>		
Artikel- ID:	20369	20371		
Varianten- ID:	49286	49288		

Modulares Sofa VERONA Mittelsofa beige			Artikel- ID: 20451	Varianten- ID: 49378
		<i>Paket 5</i>		
Artikel- ID:		20372		
Varianten- ID:		49289		

Modulares Sofa VERONA Hocker beige			Artikel- ID: 20450	Varianten- ID: 49377
		<i>Paket 6</i>		
Artikel- ID:		20373		
Varianten- ID:		49290		

Modulares Sofa VERONA XXL anthrazit							Artikel- ID: 21559	Varianten- ID: 51306
	<i>Paket 1</i>	<i>Paket 2</i>	<i>Paket 3</i>	<i>Paket 4</i>	<i>2x Paket 5</i>	<i>2x Paket 6</i>		
Artikel- ID:	21545	21546	21547	21548	21549	21550		
Varianten- ID:	51292	51293	51294	51295	51296	51297		

Modulares Sofa VERONA XL anthrazit							Artikel- ID: 21558	Varianten- ID: 51305
	<i>Paket 1</i>	<i>Paket 2</i>	<i>Paket 3</i>	<i>Paket 4</i>	<i>2x Paket 5</i>	<i>Paket 6</i>		
Artikel- ID:	21545	21546	21547	21548	21549	21550		
Varianten- ID:	51292	51293	51294	51295	51296	51297		

Modulares Sofa VERONA L anthrazit							Artikel- ID: 21557	Varianten- ID: 51304
	<i>Paket 1</i>	<i>Paket 2</i>	<i>Paket 3</i>	<i>Paket 4</i>	<i>Paket 5</i>	<i>Paket 6</i>		
Artikel- ID:	21545	21546	21547	21548	21549	21550		
Varianten- ID:	51292	51293	51294	51295	51296	51297		

Modulares Sofa VERONA M anthrazit						Artikel- ID: 21556	Varianten- ID: 51303
	<i>Paket 1</i>	<i>Paket 2</i>	<i>Paket 3</i>	<i>Paket 4</i>	<i>Paket 5</i>		
Artikel- ID:	21545	21546	21547	21548	21549		
Varianten- ID:	51292	51293	51294	51295	51296		

Modulares Sofa VERONA S anthrazit					Artikel- ID: 21555	Varianten- ID: 51302
	<i>Paket 1</i>	<i>Paket 2</i>	<i>Paket 3</i>	<i>Paket 4</i>		
Artikel- ID:	21545	21546	21547	21548		
Varianten- ID:	51292	51293	51294	51295		

Modulares Sofa VERONA Rechtes Ecksofa anthrazit Artikel- ID: 21554 Varianten- ID: 51301		
	<i>Paket 1</i>	<i>Paket 3</i>
Artikel- ID:	21545	21547
Varianten- ID:	51292	51294
Modulares Sofa VERONA Linkes Ecksofa anthrazit Artikel- ID: 21553 Varianten- ID: 51300		
	<i>Paket 2</i>	<i>Paket 4</i>
Artikel- ID:	21546	21548
Varianten- ID:	51293	51295
Modulares Sofa VERONA Mittelsofa anthrazit Artikel- ID: 21552 Varianten- ID: 51299		
		<i>Paket 5</i>
Artikel- ID:		21549
Varianten- ID:		51296
Modulares Sofa VERONA Hocker anthrazit Artikel- ID: 21551 Varianten- ID: 51298		
		<i>Paket 6</i>
Artikel- ID:		21550
Varianten- ID:		51297

1.2. Generelle Hinweise

Um unserem Anspruch gerecht zu werden, verbessern wir stetig die Qualität, vereinfachen die Montage, Bedienung oder passen die Produkte den Kundenwünschen an. Aufgrund dieser Veränderungen befindet sich die aktuelle Version der Gebrauchsanweisung auf unserer Homepage.

Die Bezeichnung „Produkt“ wird in der Gebrauchsanweisung für das „Modulare Sofa VERONA hellgrau“ und das „Modulare Sofa VERONA beige“ verwendet.

1.3. Gewährleistung

Es bestehen die gesetzlichen Mängelhaftungs- und Gewährleistungsrechte ab Kaufdatum.

Die Home Deluxe GmbH übernimmt für Schäden durch Nichtbeachtung der Gebrauchsanweisung keine Haftung. Reklamationen, die aufgrund unsachgemäßer Montage oder Nutzung entstehen, sind von der Gewährleistung ausgeschlossen. Im Fall von Mängeln an dem Produkt, wende dich bitte schriftlich an unseren Kundenservice, unter Angabe des Produktnamens, der Seriennummer und einem Foto vom Typenschild:

Home Deluxe GmbH
Schanzeweg 2
32312 Lübbecke
Deutschland
Tel.: +49 (0)5743 6181-0
www.home-deluxe-gmbh.de

Bei weiteren Fragen steht dir unser Kundenservice über dem Kontaktformular gerne zur Verfügung.

2. Informationen zur Gebrauchsanweisung

2.1. Verfügbarkeit der Gebrauchsanweisung

Die Gebrauchsanweisung ist Bestandteil des Produkts und sollte vollständig und in unmittelbarer Nähe des Produkts aufbewahrt werden.

2.2. Zielgruppen der Gebrauchsanweisung







Die Gebrauchsanweisung muss von jeder beteiligten Person gelesen und beachtet werden, die mit einer der folgenden Tätigkeiten oder der Verwendung einbezogen ist:

- Auspacken
- Montage / Installation
- Inbetriebnahme / Betrieb
- Wartung / Prüfung / Pflege
- Fehlerbehebung / Reparatur
- Entsorgung

2.3. Informationen zur Übersetzung

Die originale Gebrauchsanweisung wurde in deutscher Sprache verfasst. Bei jeder anderen verfügbaren Sprache handelt es sich um eine Übersetzung der deutschen Version.

2.4. Symbolerklärung

Symbol	Symbolerklärung
	WARNUNG Das Symbol weist auf die möglichen Gefahren hin, bei denen tödliche und schwere Verletzungen auftreten können. Bevor der entsprechende Montage- oder Anwendungsschritt ausgeführt wird, muss der entsprechende Hinweis gelesen werden.
	INFO / HINWEIS Das Symbol gibt wichtige Hinweise und weist auf Sachschäden hin. Beachte diese, bevor der entsprechende Montage- oder Anwendungsschritt durchgeführt wird, um Probleme zu verstehen und Schäden zu vermeiden.
	Nur in Innenräumen verwenden Das Symbol weist darauf hin, dass das Produkt nur in Innenräumen verwendet werden darf.
	Gebrauchsanweisung lesen Das Symbol weist darauf hin, dass vor der Montage/Installation und/oder der Bedienung vom Gerät die Gebrauchsanweisung sorgfältig gelesen werden muss.
	Trocken aufbewahren Das Symbol weist darauf hin, dass das Produkt trocken aufbewahrt werden muss.
	Zerbrechlich Das Symbol weist darauf hin, dass das Produkt zerbrechlich ist.

2.5. Allgemeines zur Gebrauchsanweisung

Die Gebrauchsanweisung bezieht sich auf das Modulare Sofa VERONA in allen Varianten. Sie enthält wichtige Informationen zur Montage, Betrieb, Wartung und Reinigung. Die Gebrauchsanweisung, insbesondere die Sicherheitshinweise müssen sorgfältig vor der Inbetriebnahme des Produkts gelesen werden, bewahre die Gebrauchsanweisung sorgsam auf. Benutze das Produkt nur wie in dieser Gebrauchsanweisung beschrieben, damit es nicht versehentlich zu Verletzungen oder Schäden kommt. Solltest du das Produkt an Dritte weitergeben, ist diese Gebrauchsanweisung ebenso zu übergeben.

2.6. Bestimmungsgemäßer Gebrauch

Das Produkt ist hochwertig, langlebig und ausschließlich für den privaten Gebrauch im angemessenen und üblichen Umfang bestimmt bzw. geeignet. Darüber hinaus ist unser Produkt **nicht** für den gewerblichen Gebrauch bestimmt. Eine gewerbliche Nutzung ist nur mit schriftlicher Genehmigung der Home Deluxe GmbH gestattet.

Das Produkt ist ein modulares Polstermöbel für die Verwendung in Wohnbereichen bestimmt. Ein Verwenden im Außen- und in Nassbereichen entspricht nicht seiner Bestimmung und ist daher nicht erlaubt.

Verwende das Produkt nur wie in dieser Gebrauchsanweisung beschrieben. Jede andere Verwendung gilt als nicht bestimmungsgemäß und kann zu Sachschäden oder Personenschäden führen. Der Hersteller übernimmt keine Haftung für Schäden, die durch nicht bestimmungsgemäßen oder falschen Gebrauch entstehen oder entstanden sind.

2.7. Allgemeine Sicherheitshinweise

Allgemeine Gefahrenhinweise



- Unsachgemäßer Umgang kann zu erheblichen Personen- und Sachschäden führen.
- Montiere das Produkt **nur**, wenn der Lieferumfang vollständig und einwandfrei ist.
- Stelle sicher, dass alle Teile unbeschädigt und sachgerecht montiert sind. Bei unsachgemäßer Montage besteht Verletzungsgefahr. Beschädigte Teile können die Sicherheit und Funktion beeinflussen.
- Vom Hersteller angebrachte Schutzausrüstung darf nicht entfernt werden.
- Stelle das Produkt nur auf einen sicheren, ebenen und festen Untergrund auf.
- Nimm keine Veränderungen am Produkt vor.
- Kontrolliere in regelmäßigen Abständen die Befestigung.
- Halte das Produkt stets trocken und fern von Flüssigkeiten.
- Reparaturen dürfen nur nach Rücksprachen mit dem Kundenservice und nach Anweisung durchgeführt werden, ansonsten verfallen jegliche Gewährleistungsansprüche.

Gefahr für Kinder



- Halte Kinder von Verpackungsmaterialien fern. Es besteht unter anderem Erstickengefahr!
- Halte Kinder während der Montage des Produkts fern des Aufbauortes. Der Lieferumfang enthält Kleinteile, die verschluckt werden oder zu schlimmen Verletzungen führen können.
- **Kippgefahr!** Das Produkt ist kein Kinderspielzeug, keine Kletterwand oder Sportgerät. Die einzelnen Elemente des Produkts können bei einseitiger Belastung umfallen, die Folge dessen kann der Tod sein.
- Kinder können sich beim Spielen mit dem Produkt oder beim Hochziehen am Produkt verletzen.
- Erkläre den Kindern den richtigen Umgang mit dem Produkt und lass sie während des Spielens niemals unbeaufsichtigt.
- Stelle sicher, dass kleine Kinder keine Kleinteile in den Mund nehmen.

Verletzungsgefahr

Unsachgemäßer Umgang mit dem Produkt kann zu Verletzungen führen



- Führe keine konstruktiven Veränderungen am Produkt durch. Für eine Veränderung muss die schriftliche Erlaubnis des Herstellers vorliegen und nach Anweisung durchgeführt werden.
- Bei Beschädigungen darf das Produkt nicht mehr benutzt werden. Beschädigte Teile müssen repariert oder durch Originalersatzteile ersetzt werden.
- Achte auf eine dauerhafte feste Installation des Produkts, um Verletzungen zu vermeiden.

Beschädigungsgefahr



- Unsachgemäßer Umgang mit dem Produkt kann zu Beschädigungen führen.
- Öffne die Verpackung nicht mit scharfen Gegenständen (z.B. Messer, Schere oder ähnlichem), dabei kann das Produkt beschädigt werden. Sei beim Öffnen vorsichtig.
- Benutze das Produkt nicht in der Nähe von Hitzequellen oder offenem Feuer.
- Schütze das Produkt vor direkter Licht- und Sonneneinstrahlung.
- Um Verfärbungen am Stoff zu vermeiden, sollte das Produkt min. 40 cm von Heizkörpern und jeglichen Wärmequellen entfernt aufgestellt werden.
- Stelle das Produkt nicht direkt an eine Wand, ein Wandabstand von mindestens 30 cm ist zu Wänden einzuhalten.

Explosionsgefahr



- **Achtung:** Leicht entzündlich, leicht brennbare, sowie explosive Stoffe nicht im Inneren des Produkts aufbewahren. Leicht entzündliche Stoffe können Feuer fangen.

3. Produktmerkmale

3.1. Technische Daten

Modulares Sofa VERONA	
Abmessungen rechtes Ecksofa incl. Fuß (B x H x L)	ca. 120 x 70 x 120 cm
Abmessungen linkes Ecksofa incl. Fuß (B x H x L)	ca. 120 x 70 x 120 cm
Abmessungen Mittelsofa incl. Fuß (B x H x L)	ca. 87 x 70 x 120 cm
Abmessungen Hocker incl. Fuß (B x H x L)	ca. 87 x 46 x 87 cm
Sitzhöhe incl. Fuß	ca. 46 cm
Fuß (∅ x H)	∅ 5,5 x 3 cm
Sitztiefe	ca. 80 cm
Sitzbreite	ca. 87 cm
Gewicht rechtes Ecksofa	ca. 24 kg
Gewicht linkes Ecksofa	ca. 24 kg
Gewicht Mittelsofa	ca. 24 kg
Gewicht Hocker	ca. 13 kg

Modulares Sofa VERONA	
Belastung pro Modul	max. 120 kg
Füllstoff	Schaumstoff
Material Stoff	100% Polyester
Farben der Stoffe	Hellgrau / Beige

3.2. Produktbeschreibung

Das modulare Produkt bereichert das Wohnzimmer durch den ansprechenden Bezug und die schöne Formgebung. Deine neue Wohlfühloase ist komplett mit einem hochwertigen Stoff bezogen, durch die es möglich ist, das Produkt auch zentral in den Wohnraum zu integrieren. Je nach bestellten Modulen ist das Produkt auf deine individuellen räumlichen Gegebenheiten vorbereitet, da eine Wahl zwischen vielen verschiedenen kombinierbaren Modulen möglich ist. Die Module lassen sich sehr individuell miteinander über Krokodilhaken verbinden. Zudem bietet das Produkt mit seiner großzügigen Form, richtig viel Platz zum Sitzen und Liegen. Dank der Schaumstoffpolsterung ist ein bequemes Sitzen und Liegen stets möglich. Der elegante Hocker ist individuell einsetzbar, er kann z.B. als Sofaerweiterung oder auch als einzelnes Modul genutzt werden.

4. Lieferumfang

Kontrolliere bei Anlieferung die Verpackung auf äußere Beschädigungen. Des Weiteren kontrolliere unmittelbar nach dem Auspacken den Lieferumfang auf Vollständigkeit sowie den einwandfreien Zustand des Produkts und aller Komponenten. Montiere das Produkt nur, wenn der Lieferumfang vollständig und unbeschädigt ist. Da es sich um ein modulares Produkt handelt, sind unten die einzelnen Lieferumfänge der einzelnen Module aufgelistet.

Rechtes Ecksofa

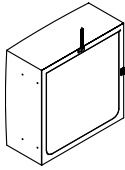
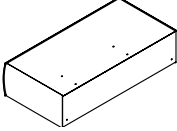
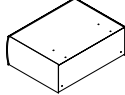
Nr.	Beschreibung	Menge	Bild
1.	Sitzpolster (88 x 88 x 43 cm)	1	
2.	Armlehne rechts (119 x 65 x 31 cm)	1	
3.	Rückenlehne (88 x 65 x 31 cm)	1	

Linkes Ecksofa

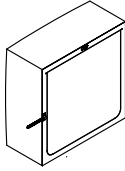
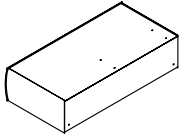
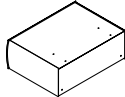
Nr.	Beschreibung	Menge	Bild
4.	Sitzpolster (88 x 88 x 43 cm)	1	
5.	Armlehne links (119 x 65 x 31 cm)	1	
6.	Rückenlehne (88 x 65 x 31 cm)	1	



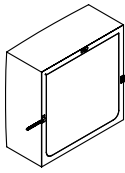
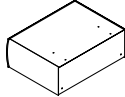

Mittelsofa

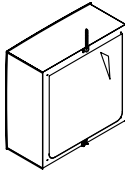

Nr.	Beschreibung	Menge	Bild
7.	Sitzpolster (88 x 88 x 43 cm)	1	
8.	Rückenlehne (88 x 65 x 31 cm)	1	

Hocker

Nr.	Beschreibung	Menge	Bild
9.	Sitzpolster (88 x 88 x 43 cm)	1	

Zubehör der einzelnen Module

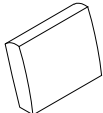
Nr.	Beschreibung	Bild	Rechtes Ecksofa	Linkes Ecksofa	Mittelsofa	Hocker
Schraubenpaket						
A.	Verbindungsbolzen M8 x 80 (ID: 21000)		8	8	4	-
B.	Unterlegscheibe Ø 8 (ID: 20999)		8	8	4	-
C.	Mutter M8 (ID: 20990)		8	8	4	-
D.	Maulschlüssel (ID: 20987)		1	1	1	-

Nr.	Beschreibung	Bild	Rechtes Ecksofa	Linkes Ecksofa	Mittelssofa	Hocker
E.	Kunststofffuß (Ø 5.5 x 3 cm)		6	6	4	4
F.	Rückenkissen (56 x 56 cm)		1	1	1	-
G.	Kissen (56 x 30 cm)		1	1	1	-
H.	Gebrauchsanweisung		1	1	1	1

Rechtes Sofa **Linkes Sofa**

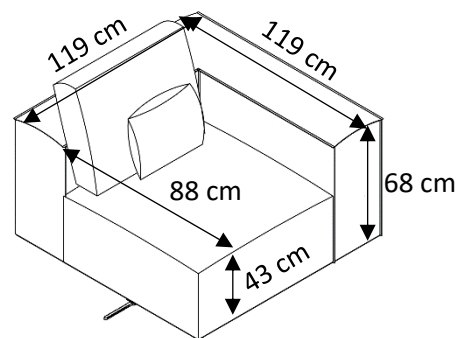
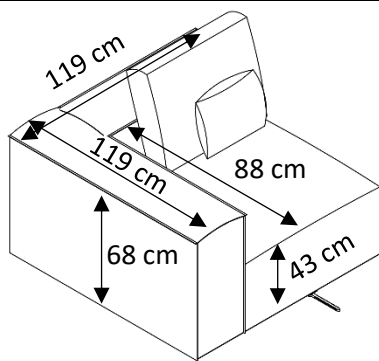

Mittelssofa **Hocker**

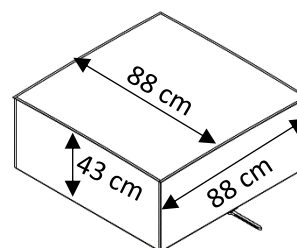
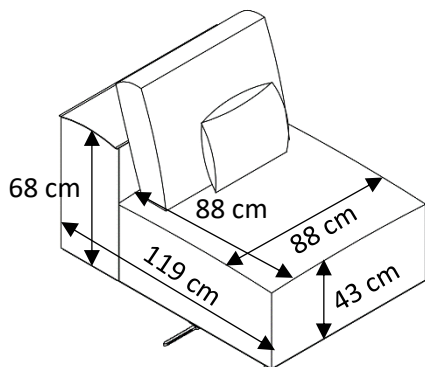

5. Montage

5.1. Sicherheitshinweise

Alle Informationen für die Sicherheit und der Gesundheit müssen gelesen werden.

Verletzungsgefahr

Unsachgemäßer Umgang bei der Montage kann zu Verletzungen führen





- Je nach Bestellung kann die Anzahl der Pakete variieren. Bitte stelle sicher, dass die Pakete oben geöffnet werden. Sei beim Öffnen der Pakete sehr vorsichtig.
- Kontrolliere unmittelbar nach dem Auspacken den Lieferumfang auf Vollständigkeit sowie den einwandfreien Zustand des Produktes und aller Teile.
- Montiere das Produkt **nur**, wenn der Lieferumfang vollständig und einwandfrei ist.
- Stelle das Produkt nur auf einen sicheren, ebenen und festen Untergrund auf.
- Bedienungsfehler, Montagefehler oder Schäden, die durch die Montage entstehen, sind von der Gewährleistung ausgeschlossen.
- Für den Aufbau des Produkts sind mindestens 2 Personen erforderlich.
- **Klemmgefahr!** Achte beim Verbinden der Module darauf, dass keine Hände oder Finger beim Verbinden zwischen den Krokodilhaken sind.
- Trage bei der Montage Schutzkleidung, wie Sicherheitsschuhe und Schutzhandschuhe.

5.2. Aufbau des Produkts

Das Produkt wird zerlegt geliefert und ist mit geringem Aufwand zu montieren. Beachte die Aufbauhinweise genau. Bei nicht Einhaltung ist die Funktion und Sicherheit des Produkts nicht gewährleistet.

Benötigte Werkzeuge

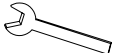
	Cuttermesser		Maßband
	Maulschlüssel		

HINWEIS



- Folgenden Anweisungen müssen sorgfältig gelesen werden.
- Bei der Montage müssen einzelnen Komponenten gekippt werden. Achte beim Kippen darauf, dass diese auf einem weichen Untergrund (z.B. eine Decke) aufliegen, so werden Beschädigungen am Bezug vermieden.
- Montiere das Produkt an der Position, wo es aufgestellt wird.
- Für das Umstellen des Produkts an eine andere Position müssen die Module getrennt werden, steht das Produkt an die dafür vorgesehene Position können die Module wieder verbunden werden.
- Wird der montierte Krokodilhaken nicht benötigt, kann dieser ganz einfach zur Seite oder nach hinten gedreht werden.
- Das Montagematerial sowie die Zubehörteile befinden sich in den Elementen / Kartons.
- Die Füße für den Hocker befinden sich auf der Unterseite des Hockers. Öffne hierzu den Reißverschluss.

Aufbau rechtes Sofa

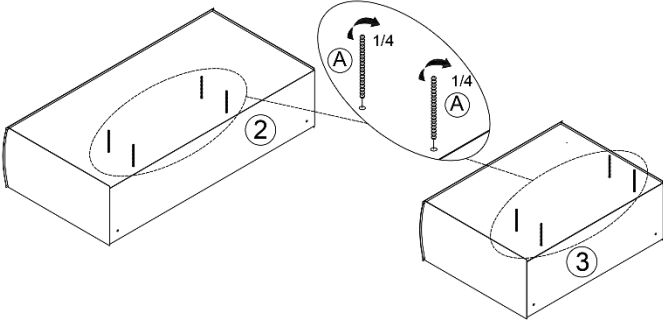
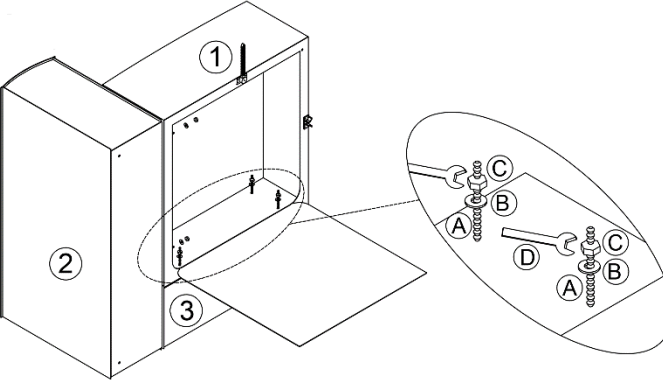
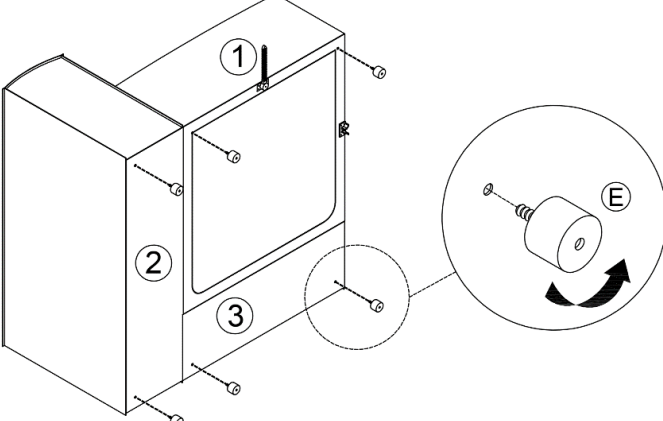
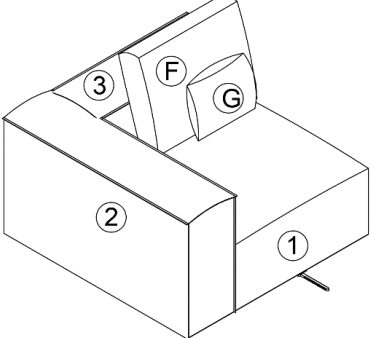
Abbildung	Aufbauschritt
	<p>Schritt 1:</p> <ul style="list-style-type: none"> - Schraube je 4x Verbindungsbolzen (A) in die Armlehne rechts (2) und Rückenlehne (3).
	<p>Schritt 2:</p> <ul style="list-style-type: none"> - Öffne den Reißverschluss unter dem Sitzpolster (1). - Die Position der Verbinder darf nicht zur Arm- oder Rückenlehne zeigen. - Schiebe die Verbindungsbolzen der Arm- und Rückenlehne durch die Bohrungen des Sitzpolsters. - Schiebe die U-Scheibe (B) auf die Verbindungsbolzen und dreh die Muttern (C) auf und schraube diese fest.
	<p>Schritt 3:</p> <ul style="list-style-type: none"> - Verschraube 6x Kunststofffüße (E) unter dem rechten Sofa. - Drehe die Kunststofffüße bis auf den Grund des Sitzpolsters.
	<p>Schritt 4:</p> <ul style="list-style-type: none"> - Fertig konfektioniertes rechtes Sofa.

Aufbau linkes Sofa

Abbildung	Aufbauschritt
	<p>Schritt 1:</p> <ul style="list-style-type: none"> - Schraube 4x Verbindungsbolzen (A) in die Armlehne links (5) und Rückenlehne (6).
	<p>Schritt 2:</p> <ul style="list-style-type: none"> - Öffne den Reißverschluss unter der Sitzpolster (4). - Die Position der Verbinder darf nicht zur Arm- oder Rückenlehne zeigen. - Schiebe die Verbindungsbolzen der Arm- und Rückenlehne durch die Bohrungen des Sitzpolsters. - Schiebe die U-Scheibe (B) auf die Verbindungsbolzen und dreh die Muttern (C) auf und schraube diese fest.
	<p>Schritt 3:</p> <ul style="list-style-type: none"> - Verschraube 6x Kunststofffüße (E) unter dem linken Sofa. - Drehe die Kunststofffüße bis auf den Grund des Sitzpolsters.
	<p>Schritt 4:</p> <ul style="list-style-type: none"> - Fertig konfektioniertes linkes Sofa.

Aufbau Mittelsofa

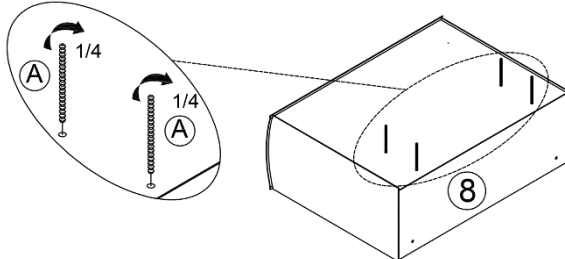
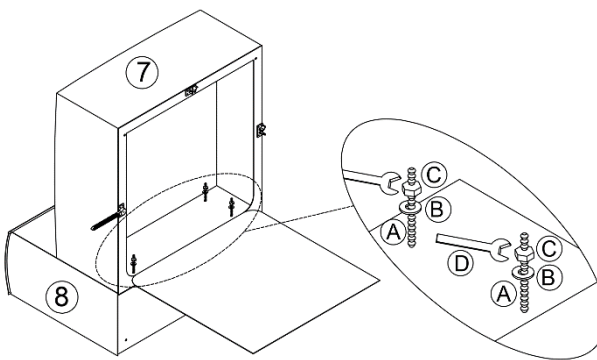
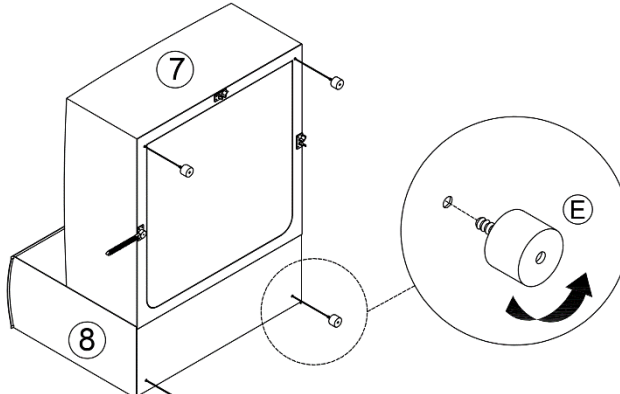
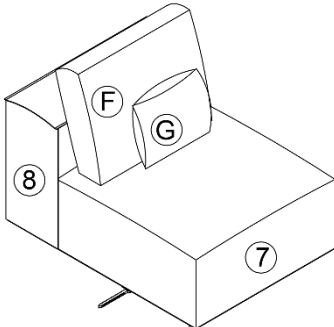
Abbildung	Aufbauschnitt
	<p>Schritt 1:</p> <ul style="list-style-type: none"> - Schraube je 4x Verbindungsbolzen (A) in die Rückenlehne (8).
	<p>Schritt 2:</p> <ul style="list-style-type: none"> - Öffne den Reißverschluss unter der Sitzpolster (7). - Die Position der Verbinder darf nicht zur Arm- oder Rückenlehne zeigen. - Schiebe die Verbindungsbolzen der Rückenlehne durch die Bohrungen des Sitzpolsters. - Schiebe die U-Scheibe (B) auf die Verbindungsbolzen und dreh die Muttern (C) auf und schraube diese fest.
	<p>Schritt 3:</p> <ul style="list-style-type: none"> - Verschraube 4x Kunststofffüße (E) unter dem Mittelsofa. - Drehe die Kunststofffüße bis auf den Grund des Sitzpolsters.
	<p>Schritt 4:</p> <ul style="list-style-type: none"> - Fertig konfektioniertes Mittelsofa.

Aufbau Hocker

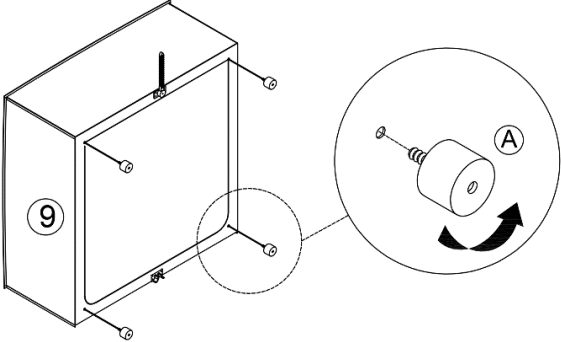
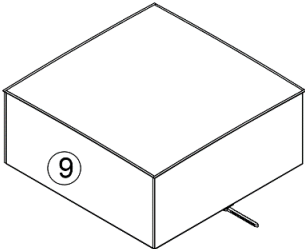
Abbildung	Aufbauschnitt
	<p>Schritt 1:</p> <ul style="list-style-type: none"> - Verschraube 4x Kunststofffüße (E) unter dem Hocker (9). - Drehe die Kunststofffüße bis auf den Grund des Sitzpolsters.
	<p>Schritt 2:</p> <ul style="list-style-type: none"> - Fertig konfektionierter Hocker.

Module verbinden und trennen

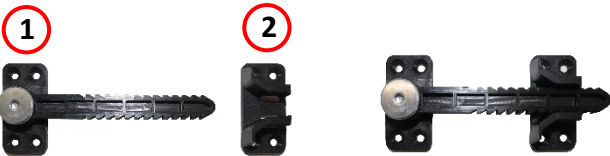
Abbildung	Schritt
	<ul style="list-style-type: none"> - Module verbinden: Schiebe einfach das Modul mit den Haken (1) in die Aufnahme (2) des anderen Moduls. - Module trennen: Hebe das Modul mit dem Haken (1) an, bis es aus der Aufnahme (2) gelöst hat. Entferne dann das Modul von seiner Position.

Kombinationsmöglichkeiten (Beispiele)

Die einzelnen Module können individuell miteinander verbunden werden. In den Abbildungen zeigen wir ein paar Kombinationsmöglichkeiten, weitere Kombinationen auch sind möglich.

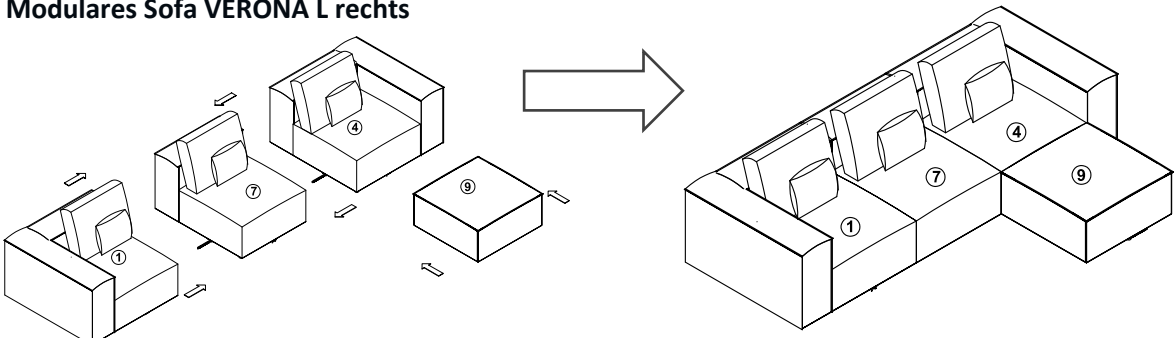
Bezeichnung
<p>Modulares Sofa VERONA L rechts</p> 

Bezeichnung

Modulares Sofa VERONA L links

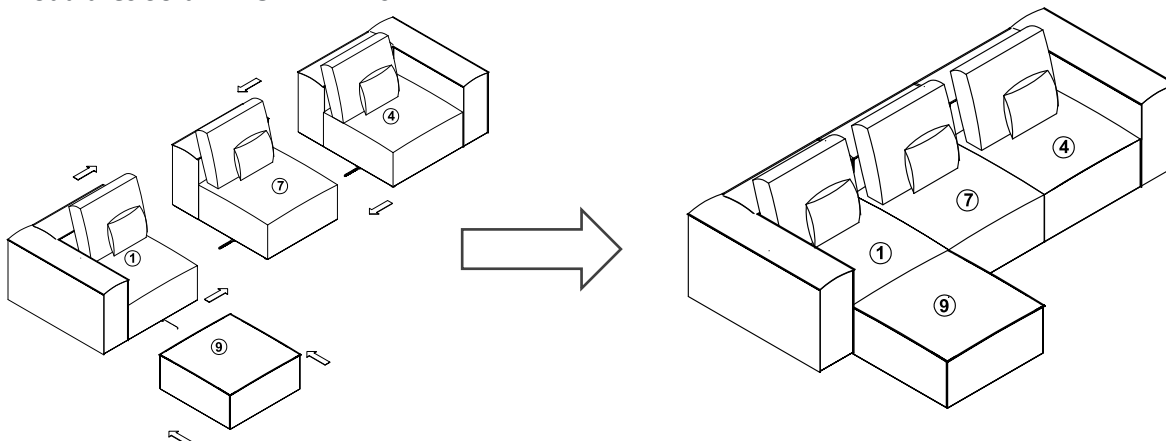

Modulares Sofa VERONA S

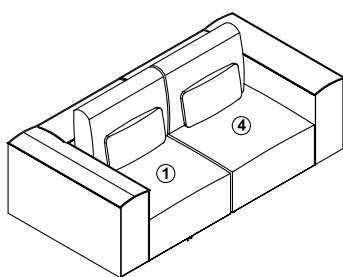

Modulares Sofa VERONA (Ecksofa & Hocker)

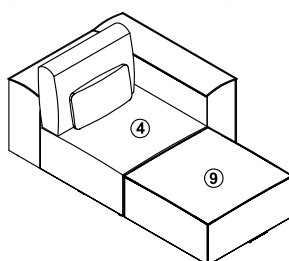

Modulares Sofa VERONA (Mittelssofa & Hocker)

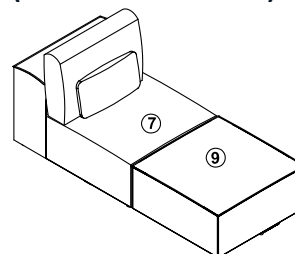

6. Anwendung

6.1. Sicherheitshinweise

Folgende Informationen für Sicherheit und Gesundheit müssen sorgfältig gelesen werden.

Verletzungsgefahr

Unsachgemäßer Umgang beim Betrieb kann zu Verletzungen führen



- Verwende kein beschädigtes Produkt.
- Nimm keine Veränderungen am Produkt vor.
- **Kipp- und Absturzgefahr!** Das Produkt ist kein Kinderspielzeug, keine Kletterwand oder Sportgerät. Die einzelnen Elemente des Produkts können bei einseitiger Belastung umfallen, die Folge dessen kann der Tod sein.
- Kinder können sich beim Spielen mit dem Produkt oder beim Hochziehen am Produkt verletzen.
- **Kipp- und Absturzgefahr!** Stelle dich nicht auf die Polsterung der Sitzfläche.
- **Kipp- und Absturzgefahr!** Setze dich nicht auf die seitlichen Lehnen.
- **Kipp- und Absturzgefahr!** Setze dich nicht auf die Rückenpolster.
- **Klemmgefahr!** Achte beim Verbinden der Module darauf, dass keine Hände oder Finger beim Verbinden zwischen den Krokodilhaken sind.
- **Erstickengefahr!** Achte darauf, dass sich keine Kinder und Tiere nicht im inneren der Module verstecken.
- Kontrolliere das Produkt vor jeder Nutzung, auf sichtbare Schäden.
- Kontrolliere in regelmäßigen Abständen die Verbindungen und die Befestigung.

6.2. Erstinbetriebnahme

Kontrolliere vor der ersten Inbetriebnahme das Produkt auf Beschädigungen. Das Produkt darf nur unbeschädigt benutzt werden.

6.3. Betrieb

Überprüfe vor dem Gebrauch des Produkts,

- den ordnungsgemäßen Zustand.
- dass die Module fest verbunden sind.
- dass die Reißverschlüsse unter den Modulen verschlossen sind.

Krokodilhaken (Verbindungshaken)

Wird der montierte Krokodilhaken nicht benötigt, kann dieser ganz einfach zur Seite oder nach hinten gedreht werden.

6.4. Lagerort



- Lager das Produkt ausschließlich in trockenen, wettergeschützten und gut gelüfteten Räumen.

7. Fehlerbehebung

Wenn im Betrieb folgende Störungen auftreten, überprüfe bitte folgende Fehlerursachen anhand der folgenden Tabelle. Lässt sich die Störung nicht durch die aufgeführten Maßnahmen beheben, nimm das Produkt außer Betrieb.

Fehler	Mögliche Ursache	Lösung
Das Produkt wackelt oder schwingt	- Das Produkt steht auf unebenen Untergrund	- Das Produkt auf einen ebenen Untergrund stellen
	- Die Befestigungsschrauben haben sich gelöst	- Befestigungsschrauben festziehen
	- Die Befestigungen (Krokodilhaken) haben sich gelöst	- Module wieder verbinden
	- Das Produkt wird zu stark belastet	- Belastungsgrenzen einhalten

Tritt ein weiteres Problem mit dem Produkt auf, kontaktiere uns.

8. Reinigung und Pflege

8.1. Sicherheitshinweise

Verletzungsgefahr

Unsachgemäßer Umgang beim Betrieb kann zu Beschädigungen führen



- Entferne alle Verschmutzungen so schnell wie möglich. (je länger du wartest, je schwerer ist es die Verschmutzung zu entfernen).
- Der Bezug kann durch Einwirkung von großer Wärme und UV-Licht beschädigt werden.
- Bei einem Polstermöbel kann sich die Sitzpolster durch ständige Belastung verändern, dieses entspricht einem normalen Vorgang und ist kein Grund für eine Beanstandung.
- Auch die Kissen verändern ihre Form bei ständigem Gebrauch, auch dieses ist kein Grund für eine Beanstandung.
- Die Farbe der Polsterung kann sich durch Farbabrieb von Stoffen z.B. durch Jeansstoffe verändern, auch dieses ist kein Grund für eine Beanstandung.
- Eine Mulden- und auch Faltenbildung kann im Betrieb des Produkts auftreten.
- Um störenden Schmutz oder Haare zu entfernen, reicht es aus, das Produkt abzusaugen.
- Durch Benutzung einer flachen Düse oder weichen Bürste am Staubsauger, können Beschädigungen am Material vermieden werden.
- Durch die regelmäßige Pflege können hartnäckige Gerüche vermieden werden.
- Reinige und pflege das Produkt regelmäßig, unabhängig von sichtbaren Flecken.
- Reinige den Stoff nicht mit einem Dampfreiniger.
- Benutze zur Pflege des Stoffes, ein für Polstermöbel geeignetes Reinigungsmittel.



Hinweis zur Pillbildung:

Pills entsteht, wenn die Fasern des Möbelbezugs sich zusammenziehen und zu einem Knoten werden. Sie wird darum auch als Knötchenbildung oder Pilling betitelt und zählt zu den natürlichen Abnutzungserscheinungen. Daher ist sie kein Hinweis auf eine minderwertige Qualität, sondern ein Ergebnis alltäglicher Belastungen. Die Haltbarkeit des Bezugsstoffes wird hierdurch nicht beeinträchtigt, da die Pills lediglich aus losen Fasern gebildet werden.

Wie sollte man Pillbildung am besten entfernen?

- Fusselrolle
- Fusselbürste
- Pilling-Rasierer



Hinweis zur legeren Polsterung:

Um es sich besonders kuschelig und bequem zu machen, eignet sich eine legere Polsterung. Die Polsterung passt sich nach Ihrer Körperform an. Durch das Einsinken auf Ihrem Sofa, ist die Belastung im Vergleich zum klassischen Polsterstoff stärker und es kommt zu Wellen- / Faltenbildung. Dabei handelt es sich um eine warentypische Eigenschaft und um keinen Mangel.

Knötchenbildung, Pillbildung, sowie Faltenbildung sind keine Qualitätsmängel und sind von der Reklamation ausgeschlossen.

9. Demontage

9.1. Sicherheitshinweise

Verletzungsgefahr

Unsachgemäßer Umgang bei der Demontage kann zu Verletzungen führen



- Das Produkt hat ein hohes Gewicht und große Abmaße, es sind für die Demontage mindestens 2 Personen erforderlich.
- Sichere das Produkt vor der Demontage gegen abstürzen.

Die Demontage des Produkts ist in umgekehrter Reihenfolge zur Montage durchzuführen. (siehe Kapitel Montage)

10. Entsorgung

10.1. Allgemeine Hinweise



- Entsorge das Produkt und alle Komponenten entsprechend der örtlichen und landesspezifischen Bestimmungen, dadurch werden Schäden für die Umwelt vermieden.
- Unsere Verpackungen sind aus umweltfreundlichen Materialien hergestellt. Sie können recycelt werden und somit als wertvolle Rohstoffe dienen. Entsorge das Verpackungsmaterial (Kartonagen, Schmutzverpackungen etc.) separat und fachgerecht gemäß den gültigen nationalen Vorschriften.
- Wende dich an den Hersteller, bei Unsicherheit bezüglich der Entsorgung.
- Hinweise zur fachgerechten Entsorgung erhältst du auch bei den örtlichen Entsorgungszentren

Home Deluxe GmbH

Schanzeweg 2

32312 Lübbecke

Deutschland

Tel.: +49 (0)5743 6181-0

www.home-deluxe-gmbh.de

GA-077-03_VERONA

2023/07