

Traditionelle Sauna SKYLINE BIG-XL mit Kunststeinwand

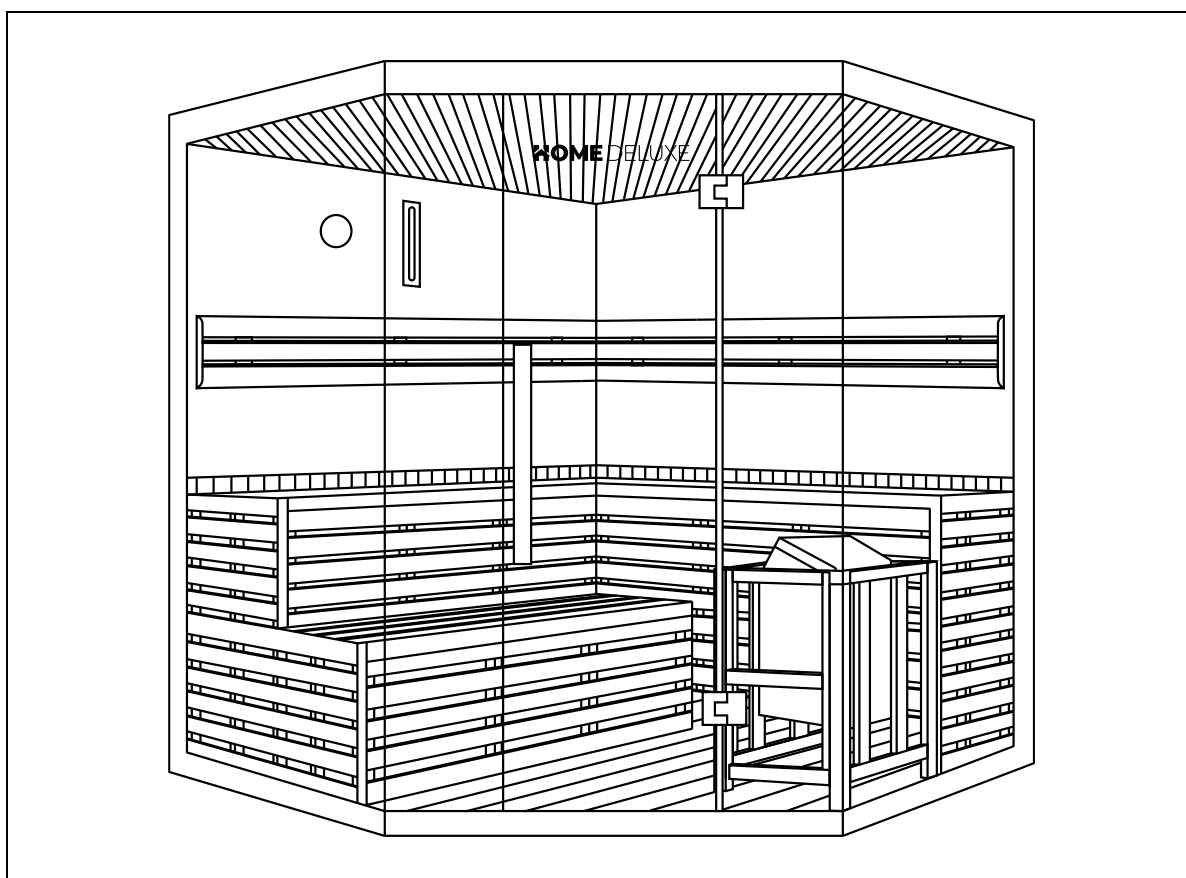

Original-Gebrauchsanweisung

Designed in Germany

WICHTIG: FÜR SPÄTERE BEZUGNAHME AUFBEWAHREN. SORGFÄLTIG LESEN!

Inhaltsverzeichnis

1.	Allgemeines	3
1.1.	Produktübersicht	3
1.2.	Generelle Hinweise.....	3
1.3.	Gewährleistung.....	3
2.	Informationen zur Gebrauchsanweisung	4
2.1.	Informationen zur Übersetzung	4
2.2.	Verfügbarkeit der Gebrauchsanweisung.....	4
2.3.	Zielgruppen der Gebrauchsanweisung.....	4
2.4.	Symbolerklärung.....	4
2.5.	Allgemeines zur Gebrauchsanweisung.....	5
2.6.	Bestimmungsgemäßer Gebrauch	5
2.7.	Sicherheitshinweise	5
3.	Produktmerkmale.....	7
3.1.	Technische Daten	7
3.2.	Produktbeschreibung	8
4.	Lieferumfang.....	8
5.	Montage der Sauna	12
5.1.	Sicherheitshinweise	12
5.2.	Aufbau des Produkts	13
5.3.	Saunaofen Modell: HAVIA BC80.....	22
5.4.	Sicherheitshinweise	22
5.5.	Installation und elektrischer Anschluss vom Saunaofen.....	23
6.	Anwendung.....	26
6.1.	Sicherheitshinweise	26
6.2.	Erstinbetriebnahme.....	28
6.3.	Betrieb	28
6.4.	Bedienelemente	29
6.5.	Saunasteine und Saunaaufguss	30
6.6.	Saunaempfehlungen.....	32

6.7. Beleuchtung.....	32
7. Fehlerbehebung.....	33
8. Wartung und Pflege.....	35
9. Demontage	36
9.1. Sicherheitshinweise	36
10. Entsorgungshinweise.....	36
Elektro- und Elektronikgeräte - Informationen für private Haushalte	37

Liebe Kundin und lieber Kunde,

vielen Dank, dass Du dich für ein Produkt der **Home Deluxe GmbH** entschieden hast. Wir wünschen dir viel Freude mit deiner neuen „Traditionellen Sauna SKYLINE BIG-XL mit Kunststeinwand“.

Die Gebrauchsanweisung unterstützt dich bei der Montage, der Inbetriebnahme, dem Betrieb und der Wartung des Produkts. Die Gebrauchsanweisung und die Sicherheitshinweise müssen sorgfältig und vollständig gelesen werden. Beachte diese Hinweise, um Gefahren zu vermeiden.

1. Allgemeines

1.1. Produktübersicht

Modell: Traditionelle Sauna SKYLINE BIG-XL mit Kunststeinwand

Artikel- ID: 8621		Varianten ID: 6767			
Paket 1/6 ID: 8623		Varianten ID: 6769		Paket 4/6 ID: 15603	Varianten ID: 25408
Paket 2/6 ID: 8624		Varianten ID: 6770		Paket 5/6 ID: 2668	Varianten ID: 1315
Paket 3/6 ID: 8625		Varianten ID: 6771		Paket 6/6 ID: 2240	Varianten ID: 1183

1.2. Generelle Hinweise

Um unserem Anspruch gerecht zu werden, verbessern wir stetig die Qualität, vereinfachen die Montage, Bedienung oder passen die Produkte den Kundenwünschen an. Aufgrund dieser Veränderungen befindet sich die aktuelle Version der Gebrauchsanweisung auf unserer Homepage.

Die Bezeichnung „Produkt“ wird in der Gebrauchsanweisung für die „Traditionelle Sauna SKYLINE BIG-XL mit Kunststeinwand“ verwendet, sofern nicht einzeln auf die Sauna, Saunakabine oder den Saunaofen verwiesen wird.

1.3. Gewährleistung

Es bestehen die gesetzlichen Mängelhaftungs- und Gewährleistungsrechte ab Übergabedatum.

Die Home Deluxe GmbH übernimmt für Schäden durch Nichtbeachtung der Gebrauchsanweisung keine Haftung. Reklamationen, die aufgrund unsachgemäßer Montage oder Nutzung entstehen, sind von der Gewährleistung ausgeschlossen. Im Fall von Mängeln an dem Produkt, wende dich bitte schriftlich über das Kontaktformular auf unserer Homepage an unseren Kundenservice, unter Angabe des Produktnamens, der Seriennummer und einem Foto vom Typenschild:

Home Deluxe GmbH
Am Alten Markt 34
32361 Preußisch Oldendorf
Deutschland
Tel.: +49 (0)5743 6181-0
www.homedeluxe.de

Bei weiteren Fragen steht dir unser Kundenservice über das Kontaktformular gerne zur Verfügung.

2. Informationen zur Gebrauchsanweisung

2.1. Informationen zur Übersetzung

Die originale Gebrauchsanweisung wurde in deutscher Sprache verfasst. Bei jeder anderen verfügbaren Sprache handelt es sich um eine Übersetzung der deutschen Version.

2.2. Verfügbarkeit der Gebrauchsanweisung







Die Gebrauchsanweisung ist Bestandteil des Produkts und sollte vollständig und in unmittelbarer Nähe des Produkts aufbewahrt werden. Aufgrund von Veränderungen befindet sich die aktuelle Version der Gebrauchsanweisung auf unserer Homepage.



2.3. Zielgruppen der Gebrauchsanweisung

Die Gebrauchsanweisung muss von jeder beteiligten Person gelesen und beachtet werden, die mit einer der folgenden Tätigkeiten oder der Verwendung beauftragt ist:

- Auspacken
- Montage / Installation
- Inbetriebnahme / Betrieb
- Wartung / Prüfung / Pflege
- Fehlerbehebung / Reparatur
- Entsorgung

2.4. Symbolerklärung

Symbol	Symbolerklärung
	WARNUNG Das Symbol weist auf die möglichen Gefahren hin, bei denen tödliche und schwere Verletzungen auftreten können. Bevor der entsprechende Montage- oder Anwendungsschritt ausgeführt wird, muss der entsprechende Hinweis gelesen werden.
	INFO Das Symbol gibt wichtige Hinweise und weist auf Sachschäden hin. Beachte diese, bevor der entsprechende Montage- oder Anwendungsschritt durchgeführt wird, um Probleme zu verstehen und Schäden zu vermeiden.
	CE-Kennzeichnung Das Symbol erklärt die Konformität des Produktes mit den geltenden Anforderungen, die die Europäische Gemeinschaft an uns stellt. Die aktuelle Konformitätserklärung ist auf Anfrage bei der Home Deluxe GmbH erhältlich.
	Gebrauchsanweisung beachten Das Symbol weist darauf hin, dass vor dem Gebrauch des Produkts die Gebrauchsanweisung sorgfältig gelesen werden muss.
	Abdecken verboten Das Symbol weist darauf hin, dass es verboten ist auf dem Saunaofen etwas abzulegen oder ihn abzudecken.
	Entsorgung von Elektro- und Elektronikgeräten Elektro- und Elektronikgeräte dürfen nicht mit dem Hausabfall entsorgt werden!

Symbol	Symbolerklärung
	Schutzklasse I Das Symbol weist darauf hin, dass alle leitfähigen Gehäuseteile des Betriebsmittels mit dem Schutzleitersystem der festen Elektroinstallation verbunden werden müssen. Es ist eine Schutzerdung. Im Falle eines Fehlerstroms wird durch eine Sicherung der Stromkreis spannungsfrei geschaltet.
	Wechselstrom Das Symbol weist darauf hin, dass das Produkt mit Wechselstrom betrieben wird.

2.5. Allgemeines zur Gebrauchsanweisung

Die Gebrauchsanweisung bezieht sich auf die „Traditionelle Sauna SKYLINE BIG-XL mit Kunststeinwand“. Diese enthält wichtige Informationen zur Montage, Betrieb, Wartung und Reinigung. Die Gebrauchsanweisung, insbesondere die Sicherheitshinweise müssen sorgfältig vor der Inbetriebnahme des Produkts gelesen werden, bewahre die Gebrauchsanweisung sorgsam auf. Benutze das Produkt nur wie in dieser Gebrauchsanweisung beschrieben, damit es nicht versehentlich zu Verletzungen oder Schäden kommt. Sollte das Produkt an Dritte weitergegeben werden, ist diese Gebrauchsanweisung ebenso zu übergeben.

2.6. Bestimmungsgemäßer Gebrauch

Die Sauna ist hochwertig, langlebig und ausschließlich für den privaten Gebrauch im angemessenen und üblichen Umfang bestimmt bzw. geeignet. Darüber hinaus ist unser Produkt nicht für den gewerblichen Gebrauch bestimmt. Eine gewerbliche Nutzung ist nur mit schriftlicher Genehmigung der Home Deluxe GmbH gestattet.

Die Sauna dient ausschließlich zum Saunieren von max. 6 Personen im Innenbereich.

Der Saunaofen dient ausschließlich zum Erwärmen der Saunakabine auf Saunatemperatur.

Verwende das Produkt nur wie in dieser Gebrauchsanweisung beschrieben. Jede andere Verwendung gilt als nicht bestimmungsgemäß und kann zu Sachschäden oder Personenschäden führen. Der Hersteller übernimmt keine Haftung für Schäden, die durch nicht bestimmungsgemäßen oder falschen Gebrauch entstehen oder entstanden sind.

2.7. Sicherheitshinweise

Allgemeine Gefahrenhinweise



- Unsachgemäßer Umgang kann zu erheblichen Personen- und Sachschäden führen. Deshalb dürfen die Montage, Installation, Inbetriebnahme sowie Störungsbehebung, Wartungs- und Reparaturarbeiten, nur von qualifizierten Personen durchgeführt werden.
- Montiere das Produkt **nur**, wenn der Lieferumfang vollständig und einwandfrei ist.
- Stelle sicher, dass alle Teile unbeschädigt und sachgerecht montiert sind. Bei unsachgemäßer Montage besteht Verletzungsgefahr. Beschädigte Teile können die Sicherheit und Funktion beeinflussen.
- Stelle das Produkt nur auf einen sicheren, ebenen und festen Untergrund auf.
- Das Produkt kann von Kindern ab 8 Jahren und von Personen mit eingeschränkten körperlichen, sensorischen oder geistigen Fähigkeiten oder mit mangelnder Erfahrung und Kenntnissen benutzt werden, wenn sie in sicherer Weise beaufsichtigt oder unterwiesen worden sind und die damit verbundenen Gefahren verstehen.
- **Lebensgefahr!** Es darf kein Türschloss oder eine andere Verriegelung an der Sauna/Tür montiert werden, die Saunakabine muss immer freizugänglich sein.
- Halte Haustiere von der Sauna fern.

Gefahr für Kinder



- Halte Kinder von Verpackungsmaterialien fern. Es besteht u.a. Erstickungsgefahr!
- Kinder dürfen nicht in und auf dem Produkt spielen.
- Halte Kinder von der Sauna und dem Saunaofen fern.
- Konsultiere einem Kinderarzt, bevor Ihr Kind die Sauna benutzt oder es darf.
- **Achtung!** Kinder ab 6 Jahren dürfen die Sauna nur unter Beaufsichtigung von erwachsenen Personen benutzen.
- Stelle das Produkt nicht direkt oder in unmittelbarer Nähe eines Spielbereiches auf.
- Reinigung und Benutzerwartung dürfen nicht von Kindern ohne Beaufsichtigung durchgeführt werden.

Verletzungsgefahr

Unsachgemäßer Umgang mit dem Produkt kann zu Verletzungen führen.



- Führe keine konstruktiven Veränderungen am Produkt durch. Für eine Veränderung muss die Erlaubnis des Herstellers eingeholt werden und nach Anweisung des Herstellers durchgeführt werden.
- **Lebensgefahr durch elektrische Spannung:** Um Verbrennungen oder Stromschläge zu vermeiden, achte darauf, dass keine metallischen Gegenstände oder Werkzeuge mit den Heizelementen in Berührung kommen.
- **Lebensgefahr durch elektrische Spannung:** Um die Gefahr eines elektrischen Schlages zu vermeiden, müssen alle Installationen und entsprechenden Wartungsarbeiten von einer qualifizierten Elektrofachkraft durchgeführt werden.
- **Lebensgefahr durch elektrische Spannung:** Nimm das Produkt bei Beschädigung des Netzkabels zur Spannungsversorgung außer Betrieb, solange bis das Netzkabel durch den Hersteller, seinem Kundendienst oder einer qualifizierten Elektrofachkraft ersetzt wird.

Beschädigungsgefahr



- Unsachgemäßer Umgang mit dem Produkt kann zu Beschädigungen führen.
- Reparatur- und Wartungsarbeiten an der Elektrik dürfen nur von einer qualifizierten Elektrofachkraft durchgeführt werden.

Explosionsgefahr



- Verständige im Falle eines Brandes unverzüglich die Feuerwehr und achte darauf, dass sich keine Personen in der Sauna aufhalten.
- **Achtung:** Leicht entzündlich, leicht brennbare, sowie explosive Stoffe nicht im Inneren des Produkts aufbewahren. Leicht entzündliche Stoffe können Feuer fangen.

3. Produktmerkmale

3.1. Technische Daten

Sauna	
Maße (B x T x H)	2000 x 2000 x 2100 mm
Wandstärke Rückwände	ca. 50 mm
Sitzfläche oben (L x B)	ca. 1850 x 450 mm / ca. 1350 x 450 mm
Sitzfläche unten (L x B)	ca. 1350 x 450 mm
Öffnungswinkel Glastür	ca. 100°
Saunabetrieb	max. 6 Personen
Material	Kanadische Hemlocktanne Tiefe
Glasscheiben	8 mm (ESG, Einscheibensicherheitsglas)

Saunaofen	
Anschlussspannung	400 V AC
Frequenz	50 Hz
Phase / Anschlusskabel / Sicherung	3N~ / 5 x 2,5 mm ² / 3 x 16 A
Anschlussspannung	220 -240 V AC
Frequenz	50/60 Hz
Phase / Kabel / Sicherung	1N~ / 3 x 6 mm ² / 1 x 35 A
Leistung	8.0 KW
Maße (H x B x T)	540 x 480 x 310 mm
Gewicht	11 kg

Saunaleuchte	Decke	Rückenlehne
Anschlussspannung	12 V DC	12 V DC
Leistung	max. 0,4 W	max. 10,2 W
Schutzart ¹⁾	IP44	IP44

¹⁾ IP44: Geschützt gegen feste Fremdkörper mit Durchmesser $\geq 1,0$ mm, Schutz gegen allseitiges Spritzwasser

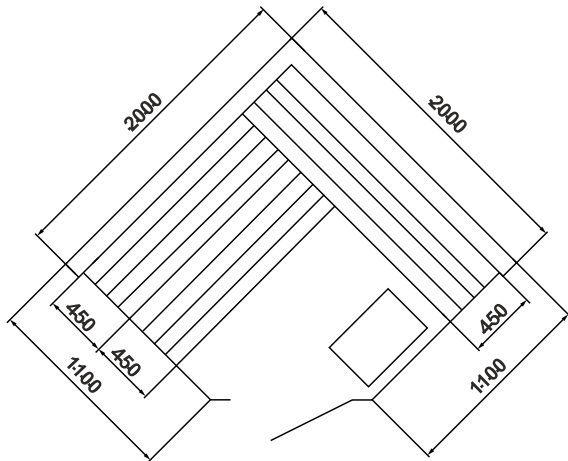
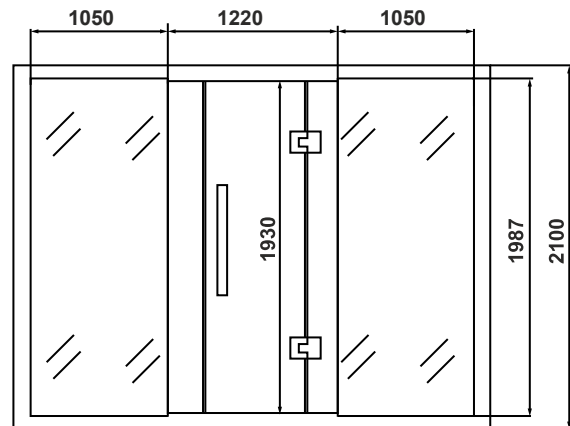
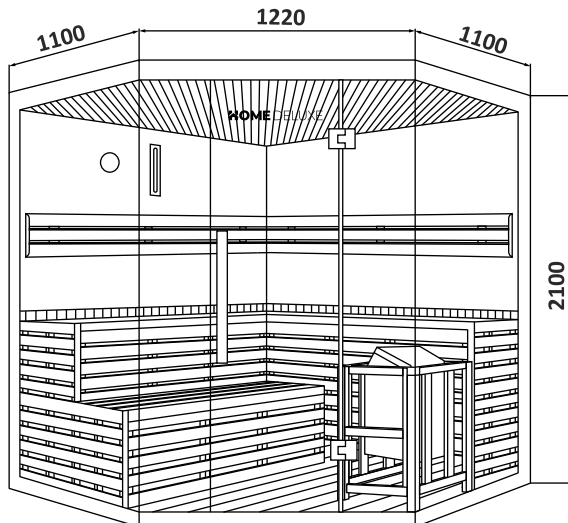

3.2. Produktbeschreibung

Das Produkt besteht aus kanadischer Hemlocktanne und ist für den Aufbau und einer Nutzung in Innenräumen geeignet. Für ein angenehmes und wohltuendes Gefühl sorgen der effiziente Saunaofen, die Kunststeine an der Rückwand und die Frontgestaltung aus Einscheibensicherheitsglas, dieses sorgt für eine ideale Entspannung und Regeneration. Ein weiteres Highlight dieses Produkts ist das LED-Licht, welches die Kunststeinwand besonders in Szene setzt, dieses lässt das Saunieren zu einem richtigen Erlebnis werden. Weitere LED's befinden sich in der Decke des Produkts, sodass ein Gefühl des Verweilens unter einem Sternenhimmel aufkommt.

4. Lieferumfang





Kontrolliere bei Anlieferung die Verpackung auf äußere Beschädigungen. Des Weiteren kontrolliere unmittelbar nach dem Auspacken den Lieferumfang auf Vollständigkeit sowie den einwandfreien, unbeschädigten Zustand des Produkts und aller Komponenten. Montiere das Produkt nur, wenn der Lieferumfang vollständig und unbeschädigt ist.

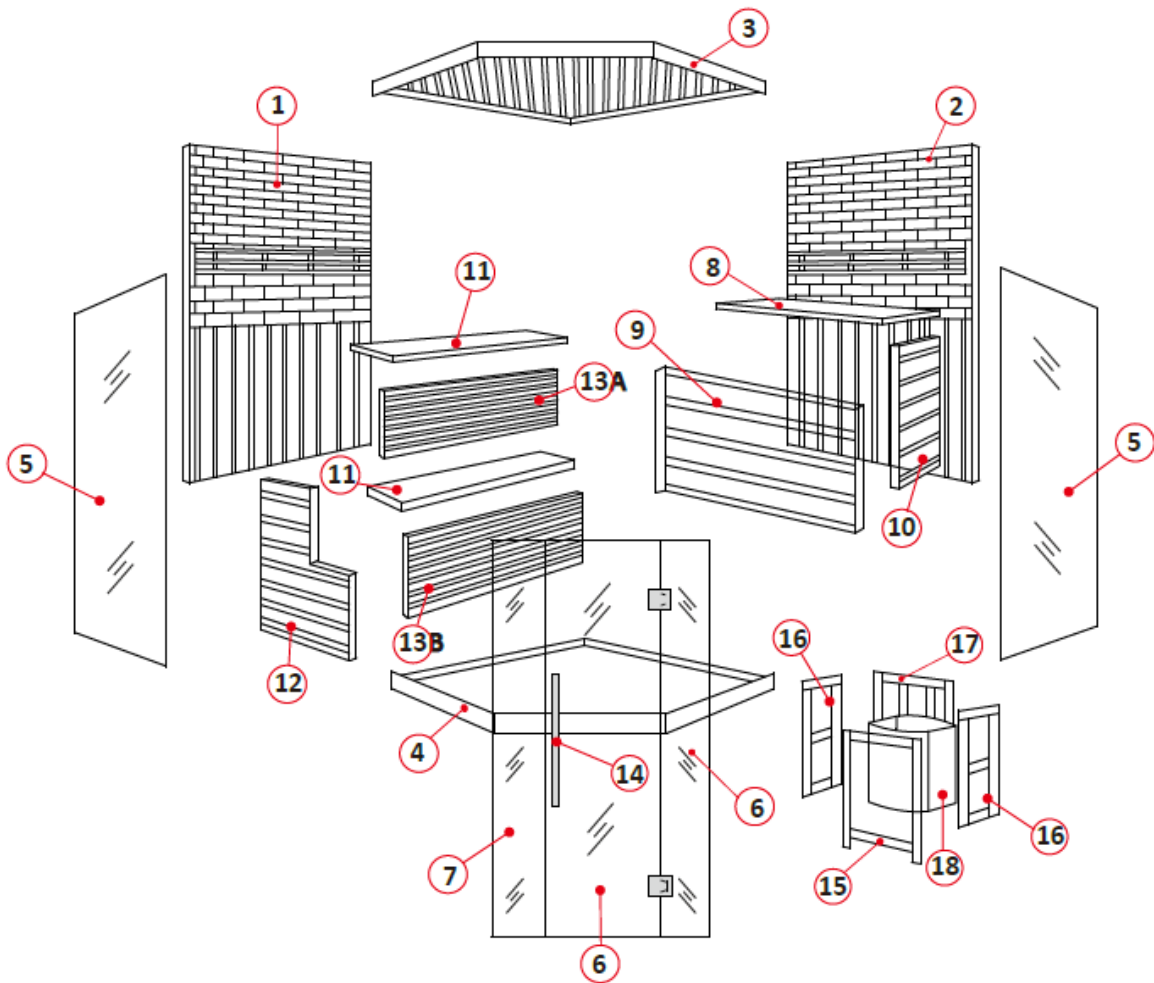



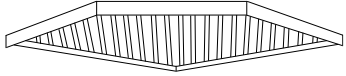
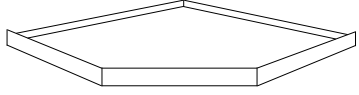

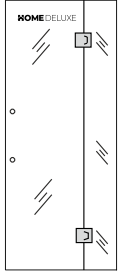
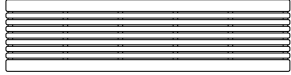
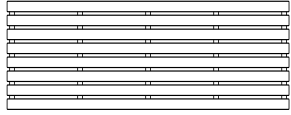
Notiere die Seriennummer der Steuerung, da diese Nummer im Falle einer Reparatur oder Bestellung von Ersatzteilen erforderlich ist.

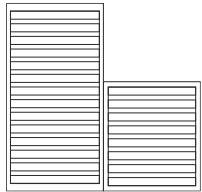
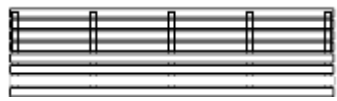

Übersicht

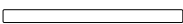
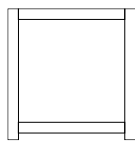
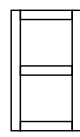
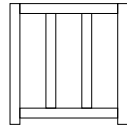
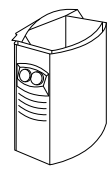

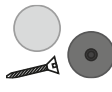
Nr.	Beschreibung	Anzahl	Abbildung
1.	Rückwand links (1950 x 1910 x 35 mm)	1	
2.	Rückwand rechts (2000 x 1910 x 35 mm)	1	

Nr.	Beschreibung	Anzahl	Abbildung
3.	Saunadach (2000 x 2000 x 90 mm)	1	
4.	Bodenplatte (2000 x 2000 x 65 mm)	1	
5.	Glasscheibe groß (1987 x 1050 x 8 mm)	2	
6.	Glasscheibe klein links (1989 x 308 x 8 mm)	1	
7.	Glastür (1930 x 590 x 8 mm) Glasscheibe klein rechts (1989 x 308 x 8 mm) Türscharnier	1	
8.	Sitzbank rechts (1850 x 450 x 45 mm)	1	
9.	Frontverkleidung rechts (1850 x 850 x 40 mm)	1	
10.	Sitzbankauflage rechts (400 x 850 x 40 mm)	1	
11.	Sitzbank links (1350 x 450 x 45 mm)	2	

Nr.	Beschreibung	Anzahl	Abbildung
12.	Sitzbankauflage links (850 x 800 x 40 mm)	1	
13A.	Frontschutzblech links -oben (1350 x 450 x 40 mm)	1	
13B.	Frontschutzblech links-unten (1350 x 450 x 40 mm)	1	
14.	Türgriff komplett (600 mm)	1	
15.	Ofenschutzgitter vorne (530 x 650 x 20 mm)	1	
16.	Ofenschutzgitter Seite (330 x 600 x 20 mm)	2	
17.	Ofenschutzgitter hinten (530 x 650 x 20 mm)	1	
18.	Saunaofen	1	
19.	Saunasteine	1	
20.	Scheibendichtung (für 8 mm Glas)	1	
21.	Schraubenpaket (für 8 mm Glas)	20	
22.	Schraubenpaket Sitzbank (M3.5 x 40)	15	
23.	Saunakelle und Saunakübel	1	

Nr.	Beschreibung	Anzahl	Abbildung
24.	Sanduhr	1	
25.	Thermometer	1	
26.	Fernbedienung	1	

5. Montage der Sauna

Aufstellort



Das Aufstellen der Sauna ist ggf. durch Bauvorschriften geregelt. Die Genehmigung zum Aufstellen kann dir bei Verstößen gegen Aufstellbedingungen von der Behörde entzogen werden.

- Konsultiere vor dem Aufstellen die zuständige Behörde.
- Es muss sich an geltende Vorschriften gehalten werden.
- Montiere das Produkt auf sicheren, ebenen und festen Untergrund.
- Montiere das Produkt an einem trocknen und feuchtigkeitsbeständigen Ort.
- Das Produkt benötigt eine Spannungsversorgung von 230 V oder 400 V mit Erdungskabel.
- Das Produkt ist ausschließlich für den Innenbereich geeignet.
- Halte einen Sicherheitsabstand von mindestens 2 Metern zu anderen Aufbauten ein. Dies erleichtert die Montage und kann im Brandfall Leben retten.
- Die Raumhöhe für die Installation beträgt mindestens 2,20 m.

5.1. Sicherheitshinweise

Folgende Informationen für die Sicherheit und der Gesundheit müssen sorgfältig gelesen werden.

Verletzungsgefahr

Unsachgemäßer Umgang bei der Montage kann zu Verletzungen führen







- Dein Produkt wird in 6 Paketen geliefert. Bitte Stelle sicher, dass die Pakete oben geöffnet werden. Sei beim Öffnen der Pakete sehr vorsichtig, da sich zerbrechliche Teile und Glas in den Paketen befinden.
- Montiere das Produkt **nur**, wenn der Lieferumfang vollständig und unbeschädigt ist.
- Stelle das Produkt nur auf einen sicheren, ebenen und festen Untergrund auf.
- Um Verletzungen zu vermeiden sind für den Aufbau des Produkts mindestens 2 – 3 Personen erforderlich.
- Trage bei der Montage Schutzkleidung, wie Sicherheitsschuhe und Schutzhandschuhe.
- Halte Kinder während der Montage des Produkts fern des Aufbauortes. Der Lieferumfang enthält Kleinteile, die verschluckt werden oder zu schlimmen Verletzungen führen können.
- **Wir weisen darauf hin, dass die Home Deluxe GmbH grundsätzlich keine Kosten für Montage oder handwerkliche Leistungen – wie etwa Elektrikerkosten oder vergleichbare Fachmannkosten - übernimmt.**
- **Bitte beachte, dass unser Unternehmen über kein eigenes Service- oder Technikerteam verfügt. Für die ordnungsgemäße Montage und Anschlussarbeiten ist der Kunde selbst verantwortlich.**

5.2. Aufbau des Produkts

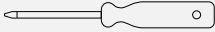
Das Produkt wird zerlegt geliefert und ist mit etwas Aufwand zu montieren. Beachte die Aufbauhinweise genau. Bei Nichteinhaltung ist die Funktion und Sicherheit des Produkts nicht gewährleistet.

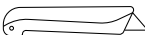
Benötigte Werkzeuge

	Schraubendreher		Maßband
	Wasserwaage		Cuttermesser
	Bleistift		Trittleiter

Vorbereitung zum Aufbauen der Sauna:

Montiere das Produkt **nur** in Innenräumen auf einer ebenen, stabilen und waagerechten Fläche. Für eine bessere Stabilität, Standsicherheit empfehlen wir das Produkt auf ein Fundament oder ähnliches zu stellen. Für diese Arbeitsschritte sind min. 2 - 3 Personen erforderlich.

Schritt 1: Bodenplatte ausrichten

- Platziere die Bodenplatte (4) auf einem ebenen, stabilen und waagerechten Untergrund. (**Richtung beachten**)

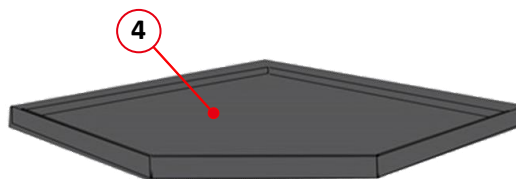

Schritt 2: Montage der linken Rückwand

- Positioniere die linke Rückwand (1) bündig auf der Bodenplatte.



Hinweis:

Halte die Rückwand fest, bis diese mit der rechten Rückwand verbunden ist.

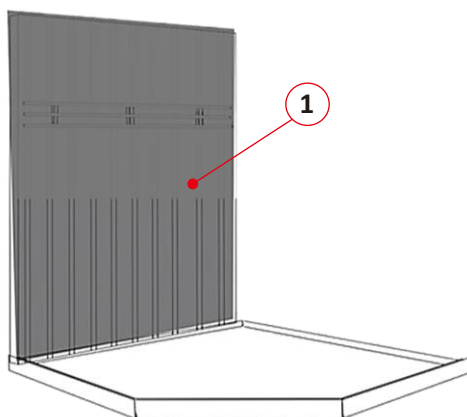

Schritt 3: Montage der rechten Rückwand

- Positioniere die rechte Rückwand (2) neben der linken Rückwand (1) bündig auf der Bodenplatte.
- Verbinde die Rückwände hinten mit den 3 Klickverschlüssen und achte dabei auf die Rechtwinkligkeit der Wände.

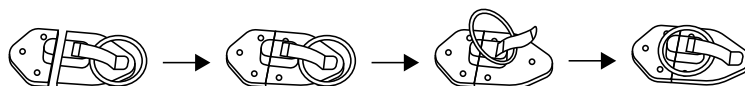
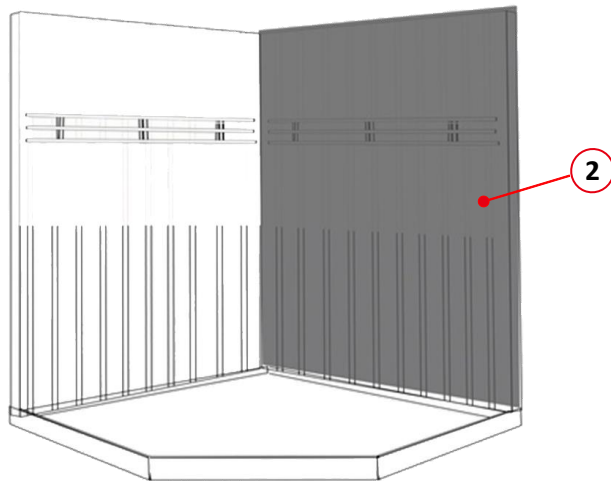

Schritt 4: Montage der linken Seitenscheibe und Scheibendichtung

- Platziere die linke große Glasscheibe (5) auf der Bodenplatte und schiebe diese bis an die linke Rückwand.
- Verschraube die Glasscheibe mit dem Schraubpaket (21) unten an der Bodenplatte.
- Schiebe die Scheibendichtung (20) auf die vordere Kante der Glasscheibe (siehe Markierung).



Hinweis:

Halte die Glasscheibe fest, bis diese fest mit der Bodenplatte verbunden ist.

Stelle sicher, dass die Glasscheibe direkt an der vorderen Ecke anliegt (siehe Markierung).

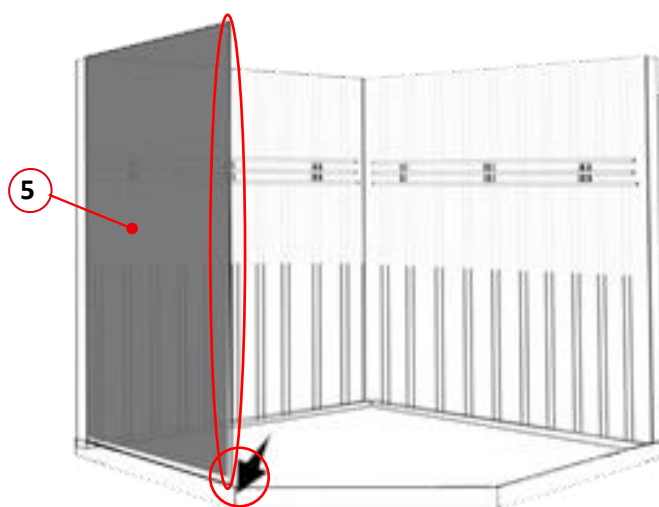

Schritt 5: Montage der rechten Seitenscheibe und Scheibendichtung

- Platziere die rechte große Glasscheibe (5) auf der Bodenplatte und schiebe diese bis an die rechte Rückwand.
- Verschraube die Glasscheibe mit dem Schraubpaket (21) unten an der Bodenplatte.
- Schiebe die Scheibendichtung (20) auf die vordere Kante der Glasscheibe (siehe Markierung).



Hinweis:

Halte die Glasscheibe fest, bis diese fest mit der Bodenplatte verbunden ist.

Stelle sicher, dass die Glasscheibe direkt an der vorderen Ecke anliegt (siehe Markierung).

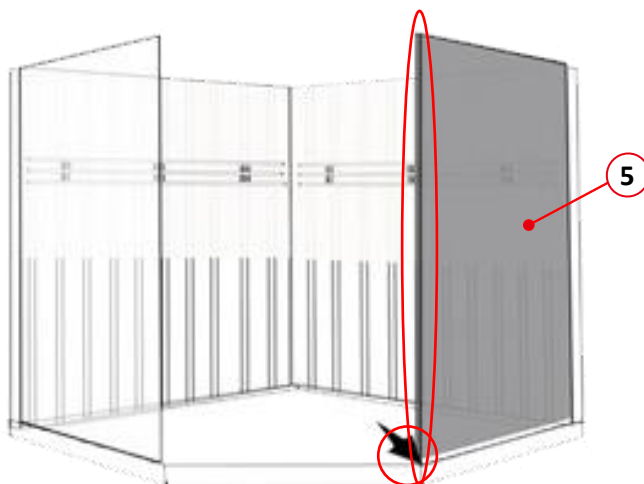

Schritt 6: Montage des Saunadachs

- Platziere das Saunadach (3) auf den montierten Rückwänden und Glasscheiben.
- Führe die Kabel der Rückenlehnen Beleuchtung an der Oberseite der Rückwände nach oben durch die Bohrung, verbinde die Stecker auf dem Saunadach.
- Verschraube die Glasscheibe mit dem Schraubpaket (21) oben an dem Saunadach.

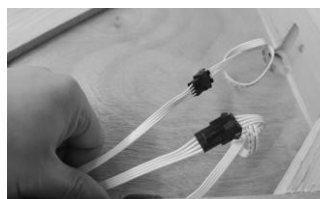
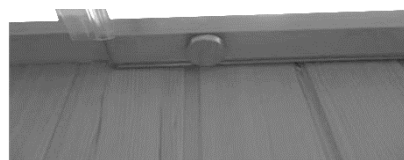
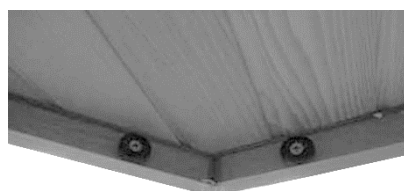
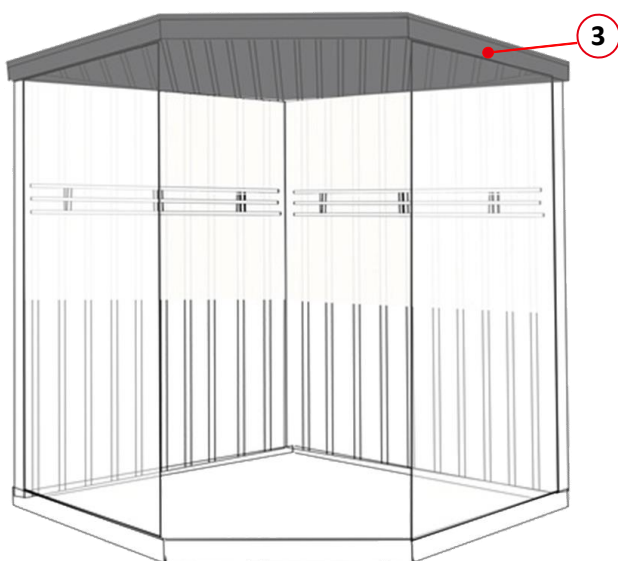

Schritt 7: Montage der rechten Sitzbankauflage

- Platziere die Sitzbankauflage (10) an der rechten Glasscheibe.
- Verschraube diese mit den Schrauben (22) an der rechten Rückwand und der Bodenplatte.

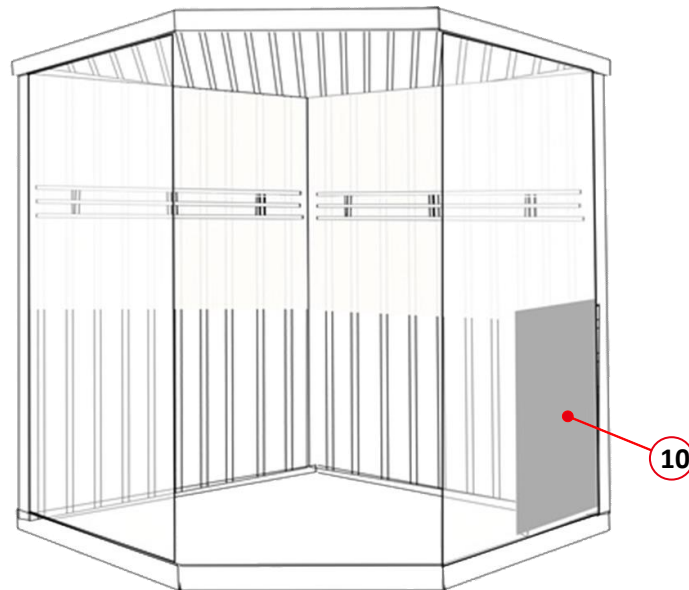

Schritt 8: Montage der rechten Frontverkleidung

- Verschraube die Frontverkleidung (9) mit den Schrauben an der rechten Sitzbankauflage und an der linken Rückwand.



Hinweis

Achte auf Rechtwinkligkeit der Frontverkleidung und darauf das die linke Verkleidungen dazwischen passen, bevor alles fest verschraubt wird.

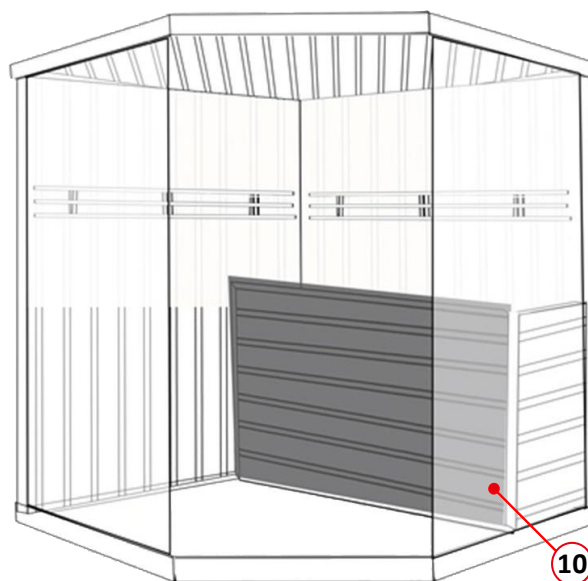

Schritt 9: Montage der rechten Sitzbank

- Platziere die rechte Sitzbank (8) an der rechten Seite.



Hinweis

Die Sitzbänke müssen nicht verschraubt werden.

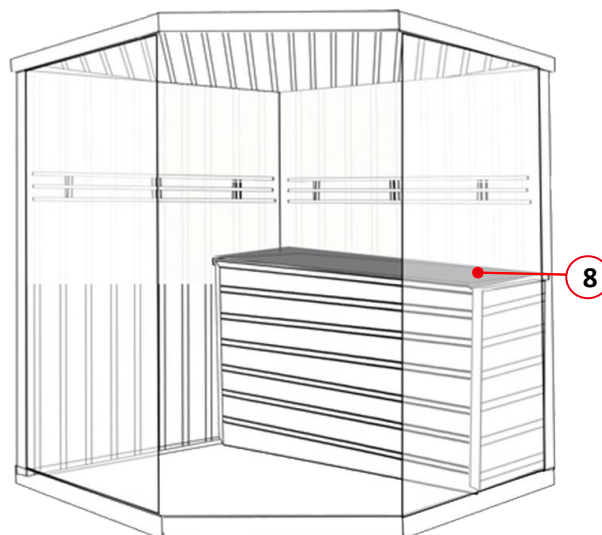

Schritt 10: Montage der linken Sitzbankauflage

- Platziere die Sitzbankauflage (12) an der linken Glasscheibe.
- Verschraube diese mit den Schrauben (22) an der linken Rückwand und der Bodenplatte.

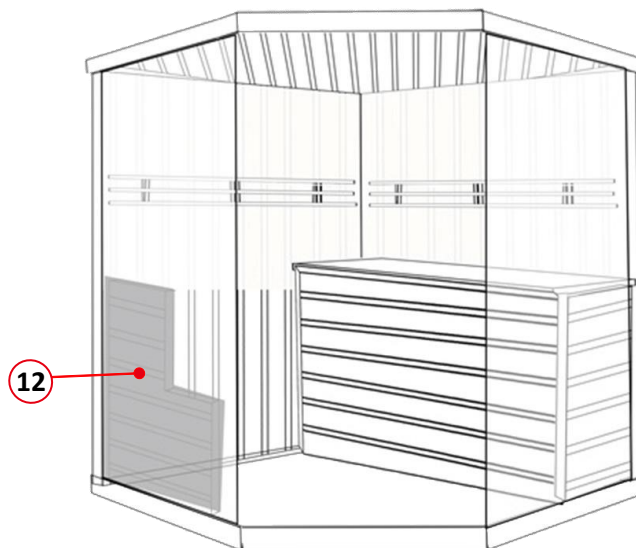

Schritt 11: Montage des linken Frontverkleidungen

- Verschraube die untere und anschließend die obere Frontverkleidung (13) mit den Schrauben an der linken Sitzbankauflage (12) und an der Frontverkleidung (9).



Hinweis

Achte auf Rechtwinkligkeit der Frontverkleidung.
Verschraube erst dann alles, wenn es richtig platziert ist.

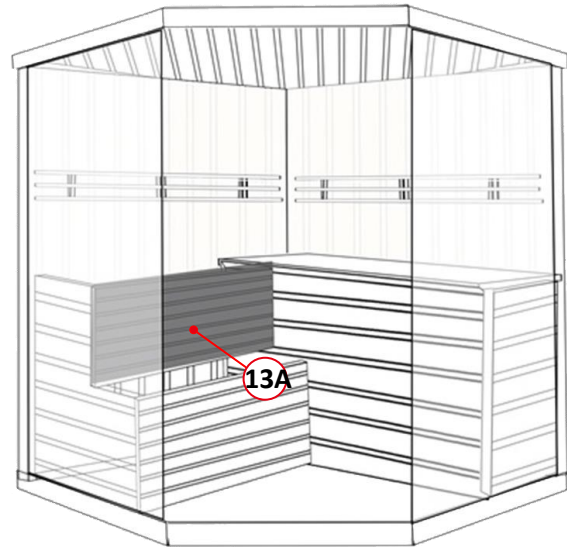
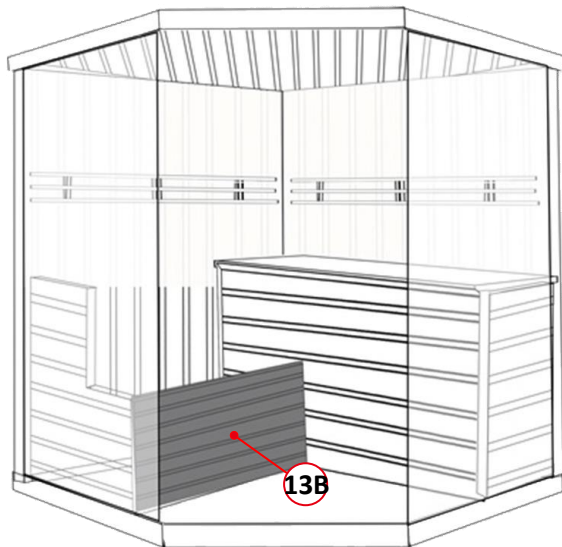

Schritt 12: Montage der linken Sitzbank

- Platziere die linken Sitzbänke an der linken Seite unten und oben.



Hinweis

Die Sitzbänke müssen nicht verschraubt werden.

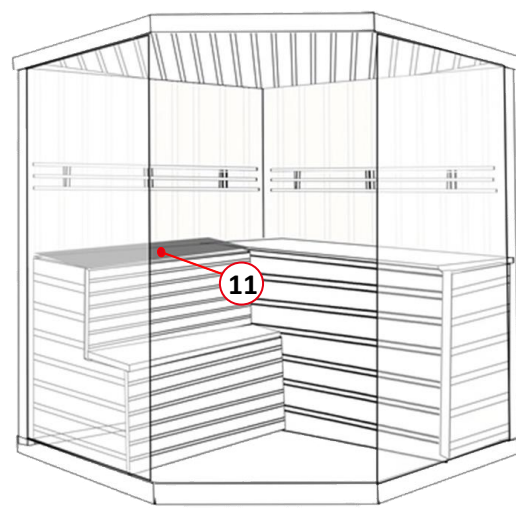
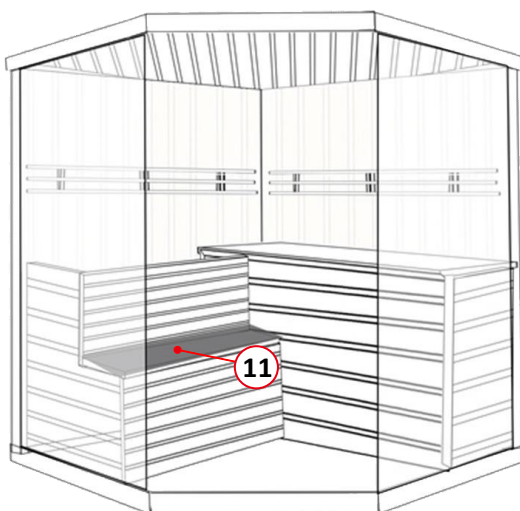

Schritt 13: Montage der Glasscheibe klein links

- Befestige die kleine linke Glasscheibe (7) mit dem Schraubenpaket (21) am Saunadach und an der Bodenplatte.

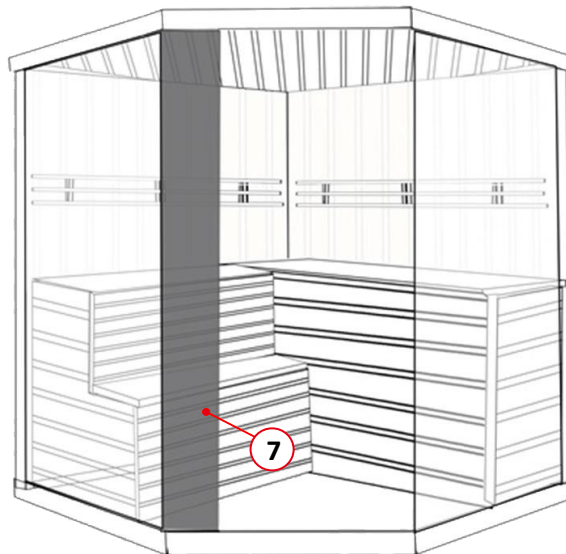

Schritt 14: Montage der Glasscheibe rechts klein und der Glastür

- Die Glastür (6) mit der kleinen rechten Seitenscheibe (6) und die Scharniere wurden vormontiert.
- Befestige die kleine rechte Glasscheibe (6) mit dem Schraubenpaket (21) am Saunadach und an der Bodenplatte.

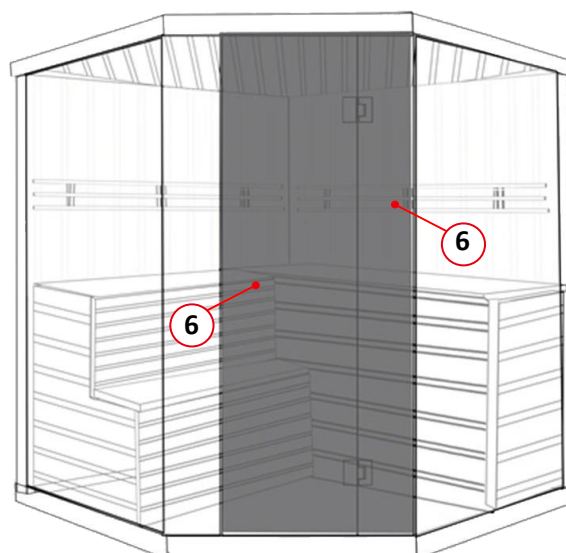

Schritt 15: Montage der Türgriff und Scheibendichtung

- Montiere den Türgriff (14) und verschraube diesen von Innen.
- Schiebe die Scheibendichtung (20) auf die Kante der kleinen Glasscheiben (siehe Markierung).

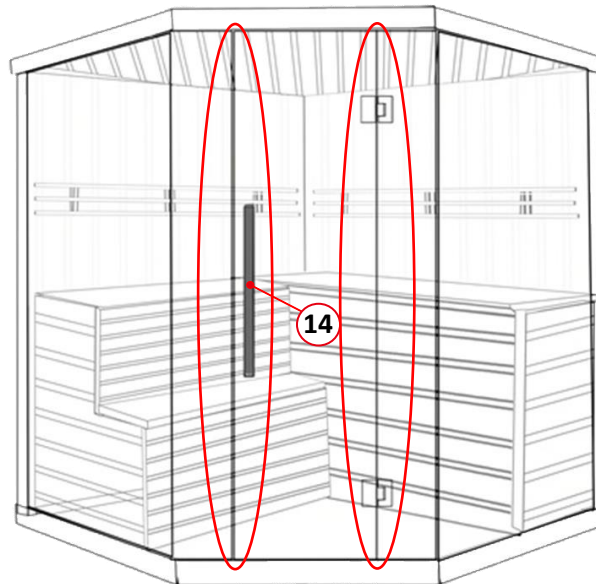

Schritt 16: Montage des Ofenschutzgitters

- Montiere und verschraube das Ofenschutzgitter mit den mitgelieferten Schrauben (siehe Markierung).

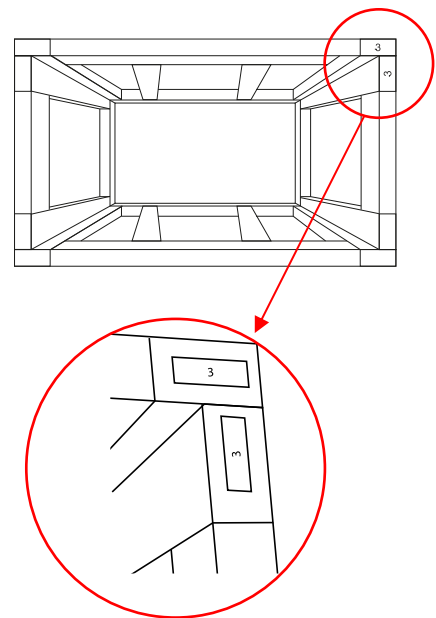
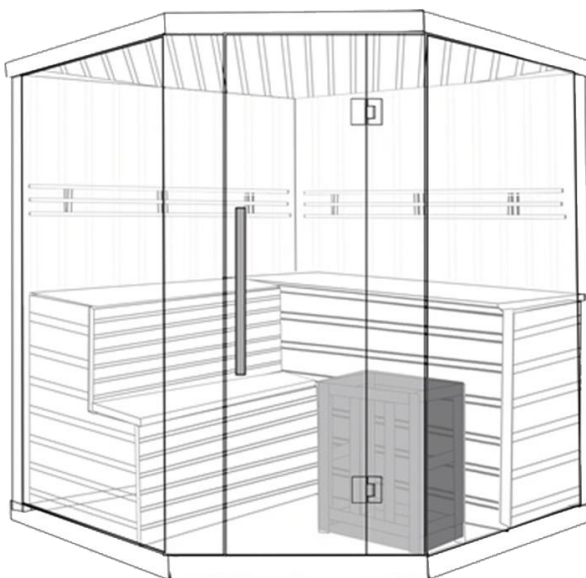

Schritt 17: Saunaofen im Ofenschutzgitter montieren

- Montiere den Saunaofen im Ofenschutzgitter mit den mitgelieferten Schrauben.
- Platziere den Saunaofen auf der dafür vorgesehenen Halterung.

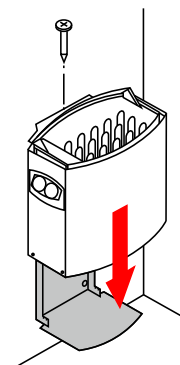
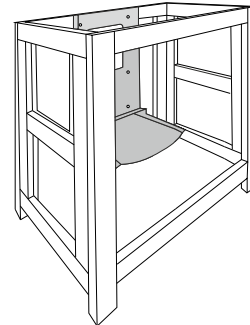
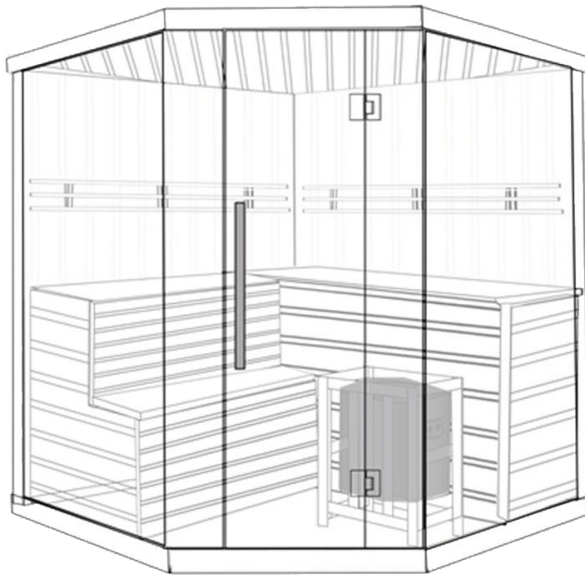

Hinweis

Der Saunaofen darf **nicht** auf dem Saunaboden stehen. Befestige das Halteblech möglichst oben am Rand des Schutzgitters, sodass der Saunaofen min. 10 cm Abstand zum Saunaboden hat, dadurch wird eine bessere Wärmезirkulation erzielt.

Schritt 18: Thermometer und Sanduhr anbringen

- Platziere das Thermometer und die Sanduhr an der gewünschten Position an der Wand. Wir empfehlen das Thermometer und die Sanduhr nicht über dem Ofen zu montieren. Hänge die Sanduhr so auf, das anderes Zubehör nicht zu dicht daneben hängt, die Sanduhr muss sich drehen lassen.

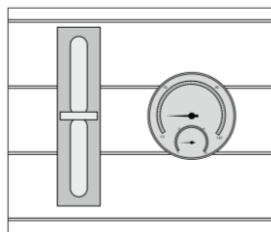

5.3. Saunaofen Modell: HAVIA BC80

Allgemeines

Die Anleitung bezieht sich auf den Saunaofen. Diese enthält wichtige Informationen zur Montage, Bedienung und Verwendung. Lese die Anleitung, insbesondere die Sicherheitshinweise und die Bedienung sorgfältig vor dem Aufbau und der Inbetriebnahme des Saunaofens durch und bewahre diese sorgsam auf. Benutze den Saunaofen nur wie in dieser Anleitung beschrieben, damit es nicht versehentlich zu Verletzungen oder Schäden kommt. Sollte der Saunaofen an Dritte weitergeben werden, ist diese Anleitung ebenso zu übergeben.

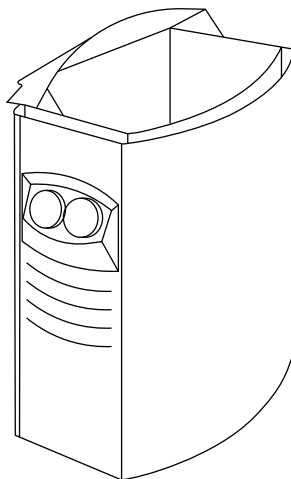

5.4. Sicherheitshinweise

Verletzungsgefahr

Unsachgemäßer Umgang mit dem Saunaofen kann zu Verletzungen führen.



- Den Saunaofen **nur** montieren, wenn der Lieferumfang vollständig und unbeschädigt ist.
- **Lebensgefahr durch elektrische Spannung:** Die Installations- und Wartungsarbeiten des Saunaofens und der Saunaleuchte **müssen** von einer qualifizierten Elektrofachkraft unter Berücksichtigung der aktuellen, gültigen elektrischen Sicherheitsvorschriften durchgeführt werden.
- **Lebensgefahr durch elektrische Spannung:** Bei Berührung von spannungsführenden Teilen besteht unmittelbare Lebensgefahr. Beschädigungen der Isolation oder einzelner Bauteile kann lebensgefährlich sein. -> Bei Beschädigungen der Isolation Spannungsversorgung sofort abschalten und Reparatur veranlassen.
- Achte darauf, dass nach der Benutzung der Saunaofen ausgeschaltet ist und die Zeitschaltuhr genau auf „0“ steht.
- Überdrehe **nicht** den Drehregler der Zeitschaltuhr, das kann dazu führen, dass der Saunaofen nicht ausschaltet und ohne zeitliche Begrenzung weiterläuft.
- Keine Saunasteine wegwerfen.
- Schichte die Saunasteine so aufeinander, dass diese nicht einfach in den Saunaofen fallen. platziere die Saunasteine behutsam. Drück dabei die Saunasteine nicht mit Druck (Gewalt) zwischen die Heizelemente.
- Vermeide beim Stapeln der Saunasteine direkten Druck auf die Heizelemente.
- Verlege die großen Saunasteine beim Befüllen nach unten. Achte darauf, dass diese nicht zu dicht gelegt werden, damit die Luft noch zirkulieren kann.
- Entferne gebrochene oder beschädigte Saunasteine aus dem Saunaofen.



- Lege nicht zu viele Saunasteine auf den Saunaofen.
- Lege keine Gegenstände auf die Saunasteine, die Belüftung des Produkts muss gewährleistet bleiben.
- Der Saunaofen und die Saunasteine können deine Haut verbrennen.
- Die Gewährleistungsansprüche für elektrische Saunaöfen erstreckt sich nicht auf die unsachgemäße Verwendung von Saunasteinen, die Verwendung von zu kleinen Saunasteinen, die die Belüftung der Sauna blockieren und andere Behinderungen der Belüftung der Sauna durch die Ansammlung anderer Gegenstände beeinträchtigt.
- Übermäßige Feuchtigkeit kann zu einer Fehlfunktionen von elektrischen Geräten führen.

5.5. Installation und elektrischer Anschluss vom Saunaofen

Achtung: Lese vor Gebrauch die Montageanleitung vollständig und sorgfältig durch.

- Installiere deinen Saunaofen **nur**, wenn der Lieferumfang vollständig und unbeschädigt ist.
- Stelle sicher, dass alle Komponenten unbeschädigt sind.

Lassen Sie die Verkabelung ordnungsgemäß von einem Elektriker durchführen, um Gefahren zu vermeiden und die Funktionalität sicherzustellen. Achten Sie darauf, dass die Sauna korrekt aufgestellt ist. Sind die elektrischen Anforderungen nicht richtig erfüllt, kann es im schlimmsten Fall zu schweren Verletzungen kommen.

Um einen Kurzschluss oder das Auslösen des RCD-Steckers zu vermeiden, empfehlen wir dir dringend, das Produkt an einem separat gesicherten Stromkreis anzuschließen. Eine Überlastung kann auftreten, wenn mehrere Elektrogeräte gleichzeitig an derselben Leitung betrieben werden oder wenn eine Verlängerungsleitung genutzt wird. Bitte beachte diese Empfehlung bei der Installation deines Whirlpools, deiner Sauna oder Infrarotkabine. Weitere Informationen findest du in der Montageanleitung und den technischen Daten.

Installation und elektrischer Anschluss vom Saunaofen



Hinweis:

Der elektrische Anschluss vom Saunaofen und der Beleuchtung darf **nur** von einer qualifizierten Elektrofachkraft durchgeführt werden, unter Berücksichtigung der aktuellen, gültigen elektrischen Sicherheitsvorschriften.

- Installiere den Saunaofen mit den im Ofen verpackten Schrauben auf der Halterung am Ofengitter.
- Hebe und platziere den Saunaofen im Ofenschutzgitter, achte darauf das dieser nicht direkt auf dem Saunaboden steht damit die Luft gut zirkulieren kann.
- Jede Sauna muss an einen eigenen Stromkreislauf angeschlossen werden. Schließe **keine** weiteren elektrischen Geräte an den gleichen Stromkreislauf an.
- Das Netzkabel zur Spannungsversorgung muss aus REWE -Gummiisolierten Kabel oder einem gleichwertigen Material bestehen. Verwende kein Kabel aus PVC, diese ist nicht zulässig, da dieses durch Hitze porös werden kann.
- Schließe das Netzkabel am Saunaofen, wie im Anschlussplan dargestellt an. (**Siehe Anschlussplan**). Anschließend führe das Netzkabel durch die Bohrung in der Sauna nach außen und schließe diese an einen eigenen Stromkreislauf an. (Diese Arbeiten **müssen** durch eine qualifizierte Elektrofachkraft durchgeführt werden).
- Der Spannungsanschluss für die Beleuchtung kann auch über dem Saunaofen erfolgen (**Siehe Anschlussplan**).

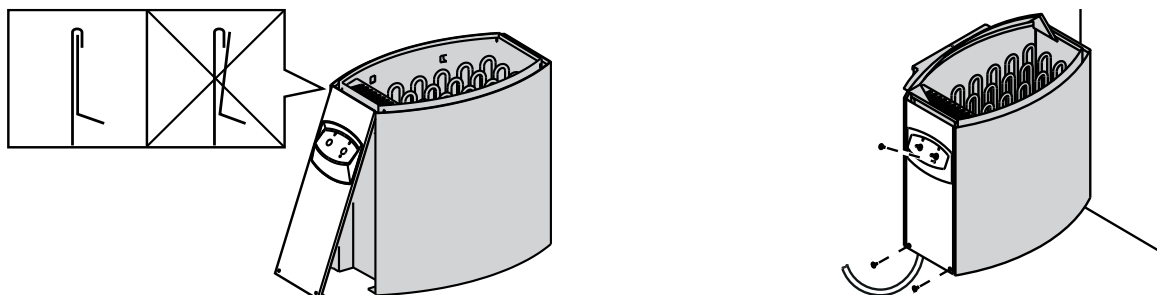

Abdeckung montieren und demontieren

Isolationswiderstand des Elektrosaunaofens

Bei der abschließenden Kontrolle der Elektroinstallationen kann bei der Messung des Isolationswiderstandes ein "Leck" auftreten, was darauf zurückzuführen ist, dass Feuchtigkeit aus der Luft in das Isolationsmaterial der Heizwiderstände eingetreten ist (bei Lagerung und Transport). Die Feuchtigkeit entweicht aus den Widerständen nach zwei Erwärmungen. Schalte den Netzstrom des Saunaofens nicht über den Fehlerstromschutzschalter ein!

Anschlussplan

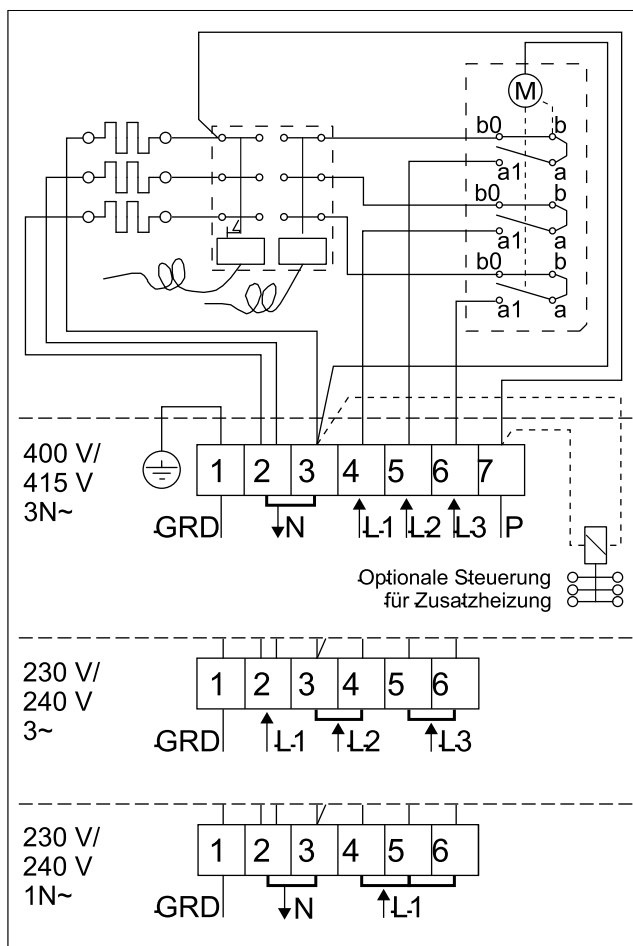

Leistung	Kabel für	
	380 V 3 ph	220 V 1 ph
KW	415 V 3 ph	240 V 1 ph
	mm ²	mm ²
8.0	5 x 2.5	3 x 6

Leuchte anschließen

Die Leuchte der Sauna kann in der Anschlussdose mit angeschlossen werden. Diese können den gleichen Querschnitt der Anschlusskabel wie beim Saunaofen verwenden. Der Anschluss muss über eine qualifizierte Elektrofachkraft erfolgen.

Überhitzungsschutz zurückstellen

Steigt die Temperatur in der Saunakabine stark an, schaltet der Überhitzungsschutz die Spannungszufuhr permanent aus, dieser kann nach dem Abkühlen wieder zurückgesetzt werden.

Der Rückstellknopf befindet sich im Gehäuse des Saunaofens, nur eine zu qualifizierte Elektrofachkraft darf diese Tätigkeit ausführen. Vor dem Zurücksetzen muss die Ursache der Fehlfunktion festgestellt werden:

- Sind die Steine im Saunaofen verkeilt oder spröde?
- War der Saunaofen lange angeschaltet und wurde nicht benutzt?
- War der Saunaofen starken Erschütterungen ausgesetzt?

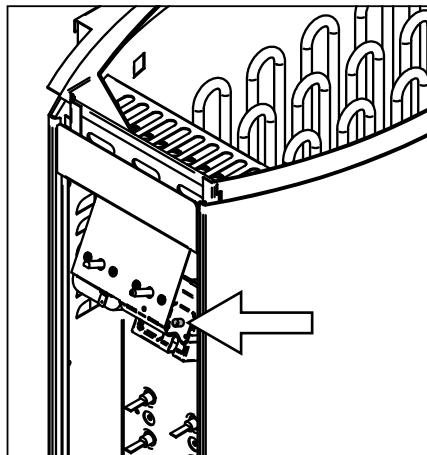

6. Anwendung

6.1. Sicherheitshinweise

Folgende Informationen für die Sicherheit und der Gesundheit müssen sorgfältig gelesen werden.

Verletzungsgefahr

Unsachgemäßer Umgang beim Betrieb kann zu Verletzungen führen



- Es dürfen keine Veränderungen am Produkt vorgenommen werden.
- Vergewissere dich vor dem Einschalten des Saunaofens, dass keine Gegenstände auf dem Produkt gestapelt sind und sich in einem sicheren Abstand befinden.
- Kontrolliere die Zeitschaltuhr, dass diese nach dem Verlassen der Sauna auf „0“ steht.
- Überdrehe **nicht** den Drehregler der Zeitschaltuhr, dass kann dazu führen das der Saunaofen nicht ausschaltet und ohne zeitliche Begrenzung weiterläuft.
- Ein langer Aufenthalt in einer heißen Sauna führt zum Ansteigen der Körpertemperatur, was gefährlich sein kann.
- Kinder ab 6 Jahren dürfen die Sauna nur unter Aufsicht von Erwachsenen benutzen.
- Halte Kinder von der Sauna und dem Saunaofen fern.
- Während der Inbetriebnahmen **muss** das Produkt unter ständiger Beaufsichtigung sein.
- **Verbrennungsgefahr:** Von erhitzten und heißen Flächen fernhalten. Den Saunaofen, die Saunasteine und metallische Gegenstände während des Aufheizens und des Saunagangs nicht berühren.
- **Verbrühungsgefahr:** Zum heißen aufgewärmten Saunaofen min. 30 cm Abstand halten.

-
- **Verbrühungsgefahr:** Kein Wasser auf die Saunasteine gießen, wenn sich jemand in direkter Nähe des Saunaofens befindet. Das heiße Wasser kann auf den Saunagänger spritzen. Keine Saunasteine werfen.
- Verlege die Saunasteine nicht zwischen die Heizelemente.
- Vermeide beim Stapeln der Saunasteine direkten Druck auf die Heizelemente.
- Verlege die großen Saunasteine beim Befüllen unten. Achte darauf, dass diese nicht zu dicht gelegt werden, damit die Luft noch zirkulieren kann.
- Entferne gebrochene oder beschädigte Steine aus dem Saunaofen.
- Lege nicht zu viele Saunasteine auf den Saunaofen.
- Lege keine Gegenstände auf die Saunasteine, die Belüftung des Produkts muss gewährleistet bleiben.



-
- Nicht zu viel Wasser auf die Saunasteine gießen, das kann zu übermäßig, heißen Wasserdampf führen.
- **Rutschgefahr:** Achte auf rutschige Böden beim Betreten der Sauna.
- Ein Saunagang kann beim Saunabesucher medizinische Probleme hervorrufen. Folgende Personengruppe sollte vorher einen Arzt konsultieren:
Schwangere, Herzkrankheit, hoher Blutdruck, Kreislauf Beschwerden, nach der Einnahme von Medikamenten, bei Diabetes, bei Unwohlsein.
- Konsultiere vor dem Saunagang einen Arzt, wenn bei dir Krankheitssymptomen auftreten, z.B. bei Anzeichen einer Erkältung oder Grippe.
- Ältere und kranke Personen sollten vor der Nutzung der Sauna unbedingt einen Arzt konsultieren. Schwangere Frauen und Babys dürfen **nicht** in die Sauna.
- Gehe nicht in die Sauna unter Einfluss von Narkotika (Alkohol, Medikamenten, Drogen usw.).
- Ein Saunagang sollte nicht länger als eine halbe Stunde dauern. Ein zu langer Saunagang kann zu schnellem Herzschlag, leichtem Herzschmerz, Schwächegefühl oder Schwindel führen. Beim Auftreten obiger Symptome, soll der Saunagang sofort beendet werden.
- Bei längerem Aufenthalt in einer heißen Sauna kann die Bluttemperatur ansteigen, was sich negativ auf den Körper auswirken kann.
- Nicht in der heißen Sauna schlafen.
- Bewahre keine Flaschen mit Aufgussmittel in der Sauna auf.
- Trinke vor und nach dem Saunagang genügend Flüssigkeit (z.B. Wasser).
- Halte deine Haut bei Bedarf kühl.

Beschädigungsgefahr



- Kontrolliere vor jeder Benutzung und in regelmäßigen Abständen alle Befestigung und das Produkt auf sichtbare Schäden. Achte dabei besonders auf tragende Komponenten. Bei Materialveränderungen oder Beschädigungen nimm das Produkt außer Betrieb. Kontaktiere den Hersteller, seinen Kundendienst, um weitere Anweisungen und ggf. Ersatzteile zu erhalten.
- Meer- und feuchtes Klima können die Metalloberflächen des Saunaofens korrodieren lassen.
- Drücke die Saunasteine nicht mit Gewalt zwischen die Heizstäbe.
- Die Saunasteine müssen nicht komplett zwischen die Heizstäbe passen und platziert werden.
- Kontrolliere in regelmäßigen Abständen die Befestigungsschrauben usw. und ziehe diese bei Bedarf nach.

- Benutze die Sauna komplett trocken, da das Holz durch Wasser beschädigt werden kann.
- **Empfehlung:** Verwende und setze dich auf 2 – 3 Handtücher während des Saunagangs, dadurch wird das Holz geschont.
- **Brandgefahr:** Benutze das Produkt nicht zum Wäschetrocknen.

6.2. Erstinbetriebnahme

Bei der ersten Inbetriebnahme geben der Saunaofen und die Saunasteine Gerüche ab, lüfte nach dem Aufheizen die Saunakabine, damit ein Luftaustausch stattfinden kann. Halten dich beim ersten Aufheizen nicht in der Saunakabine auf.

6.3. Betrieb

Achtung!

Bitte informiere dich bei den Brandschutzbehörden über die Verwendung von Brandmauern und Isolierungen. Die Lüftungsöffnungen dürfen nicht isoliert werden.

- Die Sauna bietet Platz für max. 6 Personen.
- Der Saunaofen ist mit einer Zeitschaltuhr und einer Temperaturregelung ausgestattet, dort kann die Zeit und die Temperatur eingestellt und geregelt werden. An der Zeitschaltuhr in der Stellung „0“ kann der Saunaofen ausgeschaltet werden.
- Eine ausreichende Luftzirkulation ist für den Saunagang unerlässlich. Die Luft in der Kabine sollte 6-mal pro Stunde erneuert werden. Eine richtig angebrachte Belüftung schafft angenehme Saunabedingungen und spart zusätzlich Energie.
- Zum Halten der Temperatur während des Saunagangs, muss die Entlüftung geschlossen sein.
- Die Belüftungsöffnungen dürfen während des Betriebs nicht zugestellt werden.
- Öffne nach dem Saunagang die Entlüftung und zusätzlich die Saunatür, damit die Sauna abtrocknet.
- Verwende für den Aufguss ausschließlich Trinkwasser. Anderes Wasser bzw. Flüssigkeiten können die Heizelemente beschädigen und der Garantieanspruch erlischt.
- Verwende nicht zu viel Wasser für den Aufguss, dadurch kann es zu übermäßig viel heißen Wasserdampf kommen.
- Wir empfehlen die Sauna nicht länger als 30 Minuten pro Saunagang zu benutzen. Die Schweißproduktion beginnt nach ca. 8 - 15 Minuten nach dem Betreten der Sauna.
- Nimm ca. eine Stunde vor Benutzung der Sauna keine Nahrung auf, dies kann zu Unbehagen führen.
- Benutze die Sauna nur wenn dein Körper entspannt und runtergefahren ist, nicht nach hartem Training oder harter Arbeit.
- Die Funktion des Saunaofens besteht darin, die Temperatur der Saunakabine auf eine geeignete und angenehme Temperatur zu bringen. Der Saunaofen wird in etwa einer Stunde auf eine angemessene Temperatur gebracht, diese liegt bei etwa + 65°C.
- Die empfohlene Nutzungstemperatur der Sauna liegt bei 65 - 80°C.

6.4. Bedienelemente

Temperaturregelung



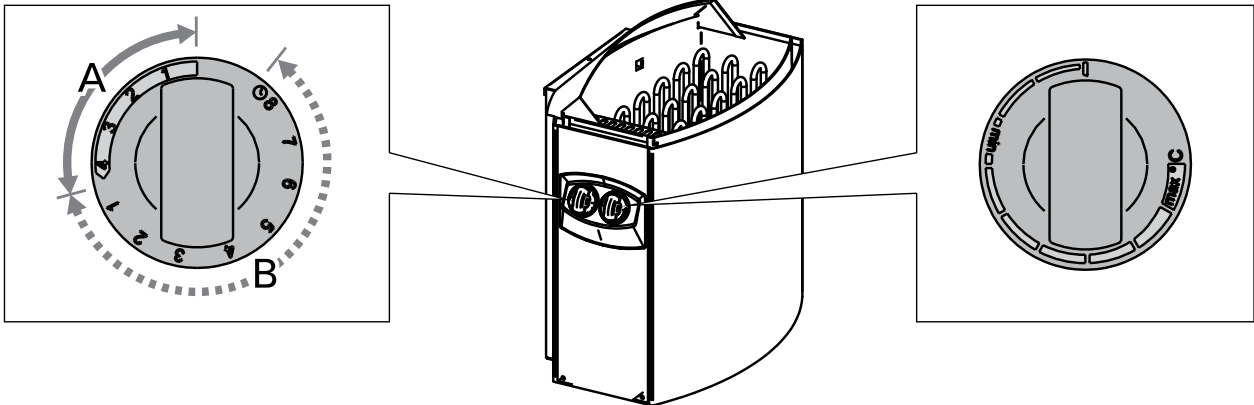

Hinweis

Überprüfen bevor der Saunaofen eingeschaltet wird, dass keine Gegenstände auf dem Saunaofen bzw. in unmittelbarer Nähe des Saunaofens liegen.

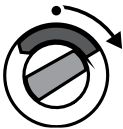

Zeitschaltuhr

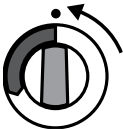
	Saunaofen einschalten:	Dreh den Drehregler der Zeitschaltuhr in den Abschnitt "ein" (Abschnitt A: 0 – 4 Std). Der Saunaofen beginnt sofort zu heizen.
	Vorwahlzeit:	Dreh den Drehregler der Zeitschaltuhr in den Abschnitt "Vorwahl" (Abschnitt B: 2 – 8 Std). Der Saunaofen beginnt zu heizen, wenn die Zeitschaltuhr den Drehregler zurück in den Abschnitt "ein" gedreht hat. Anschließend bleibt der Ofen etwa vier Stunden an.
	Beispiel:	<i>Du bist vier Stunden unterwegs und möchtest anschließend ein Saunabad nehmen. Dreh den Drehregler der Zeitschaltuhr in den Abschnitt "Vorwahl" auf Nummer 3. Die Zeitschaltuhr startet. Nach drei Stunden beginnt der Saunaofen zu heizen. Es dauert ca. eine Stunde, bis die Sauna erwärmt ist, dementsprechend kann nach ca. vier Stunden mit dem Saunabad begonnen werden.</i>
	Saunaofen ausschalten:	Der Saunaofen wird ausgeschaltet, wenn die Zeitschaltuhr den Drehschalter zurück auf „0“ gedreht hat. Der Saunaofen kann jederzeit selbst ausgeschaltet werden, indem der Drehschalter der Zeitschaltuhr auf „0“ gestellt wird. Schalte den Saunaofen nach dem Saunabad immer komplett aus. Manchmal ist es ratsam, den Saunaofen noch eine Weile nachlaufen zu lassen, um die Holzteile der Sauna richtig trocknen zu lassen.
	Achtung!	Vergewissere dich stets, dass der Saunaofen ausgeschaltet ist und nicht mehr heizt, wenn die Zeitschaltuhr den Drehschalter zurück auf „0“ gestellt hat.

Thermostat

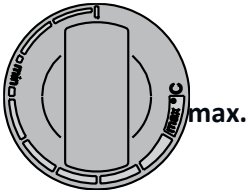
min.		Das Thermostat regelt die Temperatur in der Saunakabine und hält die Temperatur auf der gewünschten Höhe. Durch Testen kann ermittelt werden, welche Temperatur dir am besten bekommt. Starte mit der höchsten Temperatur, wenn die Temperatur während des Saunabades zu stark ansteigt, drehe den Drehschalter ein Stück gegen den Uhrzeigersinn zurück. Beachte, dass im oberen Temperaturbereich auch kleine Änderungen die Temperatur in der Sauna beträchtlich beeinflussen.
-------------	---	---

6.5. Saunasteine und Saunaaufguss

Das Stapeln der Saunasteine hat eine große Auswirkung auf die Effizienz des Ofens.

Informationen zu den Saunasteinen

- **Empfehlung:** Reinige vor dem ersten Gebrauch die Saunasteine vom Staub und lege diese anschließend zu einem Stapel in den Saunaofen.
- Platziere die größeren Saunasteine unten im Saunaofen. Achte darauf, dass diese nicht zu dicht gestapelt werden, sodass die Luft noch zirkulieren kann.
- Die Saunasteine müssen von bester Qualität sein. Verwende ausschließlich spitze Saunasteine mit rauer Oberfläche, die für die Verwendung in elektrischen Saunaöfen vorgesehen sind. Geeignete Gesteinsarten sind Peridotit, Olivin-Dolerit und Olivin.
- Verwende im Saunaofen keine leicht porösen „Steine“ aus Keramik noch weiche Specksteine. Diese erzeugen beim Erwärmen des Saunaofens nicht genügend Hitze, dieses kann zu Beschädigungen der Heizelemente führen.

- Platziere ausreichend Saunasteine (10 - 15 kg) im Saunaofen, aber erst nachdem die Installation des Saunaofens und der Steuerungsbox abgeschlossen ist.
- Der Durchmesser der Saunasteine beträgt in der Regel 5 bis 10 cm.

Platzieren der Saunasteine

- Lass die Saunasteine nicht in den Saunaofen fallen.
- Vermeide ein Verkeilen der Saunasteine zwischen den Heizelementen.
- Stapel die Saunasteine in durchlässiger lockerer Einteilung, so dass Luft zwischen den Steinen hindurchströmen und zirkulieren kann.
- Achte beim Stapeln darauf, das die Saunasteine nicht gegen die Heizstäbe drücken.
- Schichte die Saunasteine oben auf dem Saunaofen nicht zu einem hohen Stapel auf.
- In der Steinkammer oder in der Nähe des Saunaofens dürfen sich keine Gegenstände oder Geräte befinden, die die Menge oder die Richtung des durch den Saunaofen führenden Luftstroms verändern.

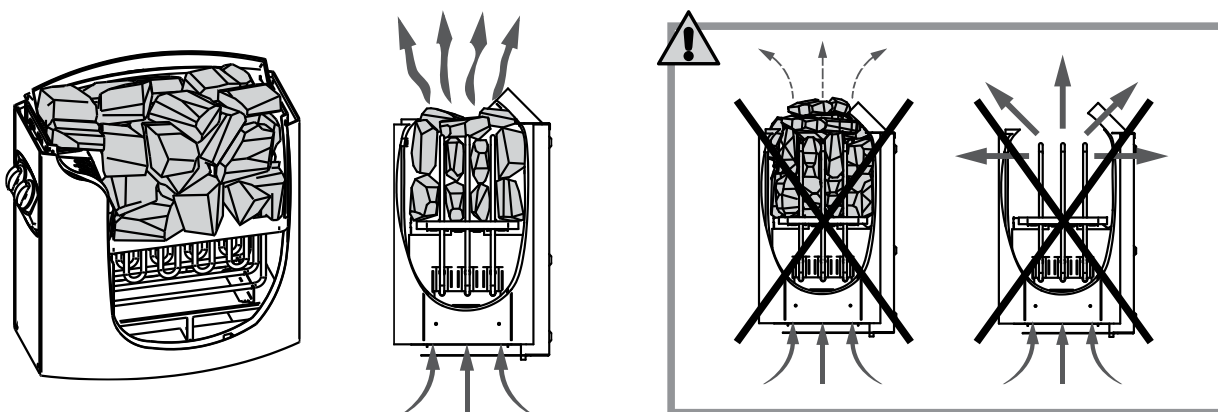

Saunaaufguss

- Beim Aufheizen bzw. erwärmen der Saunakabine wird die Luft trocken. Ein Aufguss mit einer angemessene Menge Wasser auf den heißen Saunasteinen bringt die Luftfeuchtigkeit auf das richtige Niveau und die Haut verspürt die Auswirkungen der erhöhten Feuchtigkeit.
- Der richtige Feuchtigkeitsgrad gibt der Haut eine natürliche Transpiration und eine sanfte Atmung.
- Eine zu hohe Temperatur und Luftfeuchtigkeit kann zu einem unangenehmen Gefühl führen.
- Ein längerer Aufenthalt in der Saunakabine kann zu einem Anstieg der Körpertemperatur führen. Der Saunagänger soll sich wohl fühlen
- **Achtung:** Beim Aufguss sollte das Fassungsvermögen der Holzkelle 200 ml **nicht** überschreiten.
- Für den Aufguss sollte nur Leitungswasser / Trinkwasser verwendet werden.
- Es dürfen für den Aufguss nur für diesen Zweck ausgewiesene Duftstoffe verwendet werden. Befolgen Sie die Anweisungen auf der Packung.

Wassereigenschaft	Wirkung	Empfehlung
Humusgehalt	Farbe, Geschmack, Ablagerungen	<12 mg/l
Eisengehalt	Farbe, Geruch, Geschmack, Ablagerungen	<0,2 mg/l
Wasserhärte: Die wichtigsten Stoffe sind: Mangan (Mn) und Kalk, d.h. Kalzium (Ca).	Ablagerungen	Mn: <0,05 mg/l Ca: <100 mg/l
Gechlortes Wasser	Gesundheitsschädlich	Nicht verwenden
Salzwasser	Rasche Korrosion	Nicht verwenden

6.6. Saunaempfehlungen

Anleitungen zum Saunieren

- Reinige deinen Körper vor dem Saunieren.
- Verweile nur so lange, in der Sauna, wie es angenehm ist.
- Vergiss allen Stress und entspann dich.
- Stimme dich bezüglich der Aufgüsse mit den anderen Benutzern ab.
- Die erhitzte Haut sollte zwischenzeitlich abkühlen, sofern es möglich ist gehe in einem kühlen Becken schwimmen oder dusche dich kalt ab.
- Wasche dich nach dem Saunieren.
- Ruhe dich so lange aus, bis ein ausgeglichenes Gefühl entsteht.
- Trinke am besten klares Wasser oder einen Softdrink, um den Flüssigkeitshaushalt zu stabilisieren.

Hygiene in der Saunakabine

- Benutze Handtücher zum Schutz vor Schweiß auf den Sitzbänken.
- Die Sitzbänke, die Saunawände und den Saunaboden mindestens alle sechs Monate reinigen. Verwende dafür ein Saunareinigungsmittel und eine Bürste.
- Wische Staub und Verunreinigungen vom Saunaofen mit feuchtem Tuch ab.
- Entferne Kalkablagerungen vom Ofen mit 10 % Zitronensäure.

6.7. Beleuchtung



Hinweis

Der elektrische Anschluss von der Beleuchtung darf **nur** von einer qualifizierten Elektrofachkraft durchgeführt werden, unter Berücksichtigung der aktuellen, gültigen elektrischen Sicherheitsvorschriften. Dieser kann über dem Saunaofen erfolgen (**Siehe Anschlussplan**).





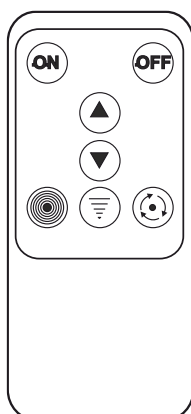

Farblichttherapie

Die enthaltene RGB LED-Beleuchtung hinter der Rückenlehne dient ausschließlich der Szene/Akzent-Beleuchtung und ist nicht für andere Anwendung geeignet. Die Steuerung erfolgt durch eine Fernbedienung. (Die Batterien sind nicht im Lieferumfang enthalten)

Tastenbeschreibung



- 1 AN- Taste
- 2 AUS-Taste
- 3 Manuelle Änderungs-Taste
- 4 Manuelle Änderungs-Taste
- 5 Farbverlauf-Taste
- 6 Intensitäts-Taste
- 7 Farbwechsel-Taste

	Durch Drücken der Taste wird die Farblichttherapie eingeschaltet.
	Durch Drücken der Taste wird die Farblichttherapie ausgeschaltet
	Durch Drücken der Taste wird die Farbe manuell geändert. - rot, grün, blau, gelb, lila, acid-blau, weiß Durch Drücken der Taste wird der Farbwechsel beendet. Durch Drücken der Taste wird der Farbverlauf beendet.
	Durch Drücken der Taste wird die Farbe manuell geändert. - , weiß, acid-blau, lila, gelb, blau grün, rot Durch Drücken der Taste wird der Farbwechsel beendet. Durch Drücken der Taste wird der Farbverlauf beendet.
	Durch Drücken der Taste wird der automatische Farbverlauf aktiviert. - rot, grün, blau, gelb, lila, acid-blau, weiß
	Durch Drücken der Taste wird die Intensität von stark auf schwach geändert
	Durch Drücken der Taste wird der automatische Farbwechsel aktiviert. - rot, grün, blau, gelb, lila, acid-blau, weiß

Sternenhimmel

Der Sternenhimmel kann durch einen wasserdichten Deckenschalter ein- bzw. ausgeschaltet werden.

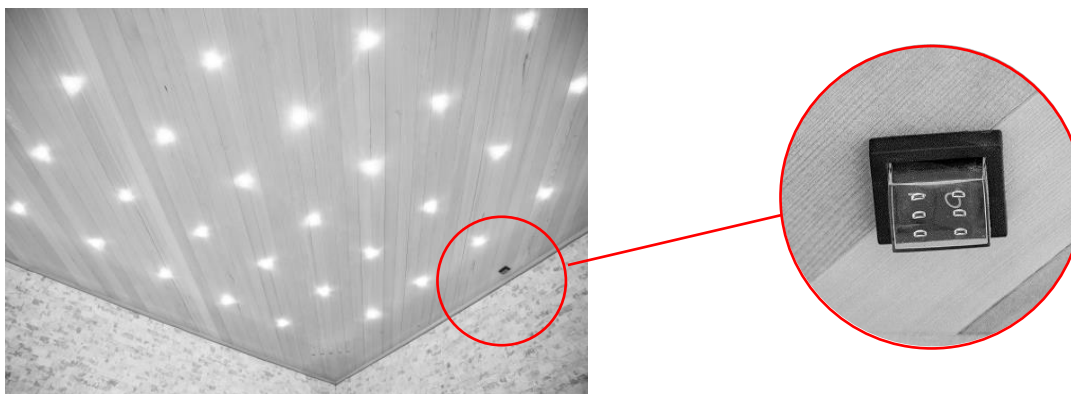

7. Fehlerbehebung

Wenn im Betrieb des Produkts Störungen auftreten, überprüfe bitte folgende Fehlerursachen anhand der folgenden Tabelle. Lässt sich die Störung nicht beheben wende dich bitte an den Kundenservice:

Fehler	Mögliche Ursache	Lösung
Die Sauna wackelt oder schwingt	<ul style="list-style-type: none"> Die Sauna steht auf einem unebenen losen Untergrund 	<ul style="list-style-type: none"> Die Sauna auf einen sicheren, ebenen und festen Untergrund stellen
Wärme entweicht aus der Sauna	<ul style="list-style-type: none"> Tür ist leicht geöffnet 	<ul style="list-style-type: none"> Tür schließen

Fehler	Mögliche Ursache	Lösung
Der Saunaofen lässt sich nicht einschalten	<ul style="list-style-type: none"> Keine Netzspannung 	<ul style="list-style-type: none"> Netzkabel verbinden Sicherung oder FI-Schalter überprüfen Hauptschalter der Spannungsversorgung ist aus
Der Saunaofen schaltet nicht aus	<ul style="list-style-type: none"> Die Zeitschaltuhr steht nicht genau auf „0“ Die Zeitschaltuhr wurde über die 0-Stellung hinaus gedreht 	<ul style="list-style-type: none"> Sicherung oder FI-Schalter überprüfen bzw. einschalten Die Zeitschaltuhr genau auf „0“ stellen Die Zeitschaltuhr genau auf „0“ stellen
Der Saunaofen funktioniert nicht	<ul style="list-style-type: none"> Sicherung hat ausgelöst Überhitzungsschutz hat ausgelöst Anschlusskabel nicht angeschlossen Thermostat nicht richtig eingestellt Zeitschaltuhr steht auf „0“ 	<ul style="list-style-type: none"> Sicherung oder FI-Schalter überprüfen bzw. einschalten Kontaktiere den Kundenservice Anschlusskabel anschließen Temperatur richtig einstellen Zeitschaltuhr anstellen
Der Saunaofen heizt nicht richtig auf, das Wasser auf den Saunasteinen kühlt diese schnell ab	<ul style="list-style-type: none"> Haussicherung hat ausgelöst Heizelemente sind nicht in Ordnung (glühen nicht) Temperatur steigt nicht Saunasteine liegen zu dicht, zu fest gestapelt Belüftung verschlossen 	<ul style="list-style-type: none"> Sicherung überprüfen bzw. einschalten Überprüfe die Heizelemente Temperatur erhöhen Stapel die Saunasteine neu, sodass die Luft zirkulieren kann Belüftung öffnen
Der Saunaofen heizt schnell auf, die Saunasteine werden nicht richtig warm. Wasser läuft hinter den Saunasteinen ab.	<ul style="list-style-type: none"> Belüftung verschlossen Thermostat zu hoch eingestellt Zu dichte Stapelung der Saunasteine, Absetzen der Saunasteine, falsche Saunasteine (Sorte) 	<ul style="list-style-type: none"> Belüftung öffnen Temperatur herunterregeln Saunasteine locker stapeln, Absatz der Saunasteine entfernen, die richtigen Saunasteine verwenden
Geräusche aus der Sauna	<ul style="list-style-type: none"> Saunasteine und Saunateile können beim Erwärmen oder Abkühlen Geräusche erzeugen. Zeitschaltuhr tickt laut 	<ul style="list-style-type: none"> Kein Fehler Kein Fehler

Tritt ein weiteres Problem mit dem Produkt auf, kontaktiere uns.

8. Wartung und Pflege

Verfärbung der Saunawände

Es ist normal, wenn sich die Holzoberflächen einer Sauna mit der Zeit verfärben. Die Verfärbung wird beschleunigt durch

- Sonnenlicht
- Hitze des Ofens
- Feinpartikel, die aus den zerfallenden Saunasteinen in die Luft entweichen.

Achtung! Alle Wartungsmaßnahmen müssen von qualifiziertem technischem Personal durchgeführt werden.

- Eine hohe Luftfeuchtigkeit in der Saunakabine schadet dem Holz nicht.
- Die Saunakabine muss nach dem Saunagang gut entlüftet werden es sollte eine angemessene Trocknungsphase eingehalten werden.
- Spritze das Holz (Wände und Sitzbänke) in der Saunakabine mit Wasser ab.
- Oberflächen aus Holz mit einem feuchten Tuch abwischen.
- Die Sitzflächen, abhängig von der Nutzung, mindestens 1x jährlich mit feinem Schleifpapier bearbeiten.
- Sind die Sitzbänke stark verschmutzt, können diese mit einer 3%igen Wasserstoffperoxyd-Lösung gereinigt werden.
- Sind die Saunaußenwände zerkratzt oder abgerieben, kann diese mit Möbelpolitur, Öl oder anderen Möbelpflegemitteln bearbeitet werden.
- Kratzer oder Schrammen in der Kabine können geschliffen werden.
- Entnimm mindestens einmal im Jahr die Saunasteine und platziere diese neu. Entferne dabei auch Staub und kleines Gestein aus dem unteren Teil des Saunaofens. Dadurch wird die Sauna effizienter und eine Überhitzung des Ofens kann vermieden werden.
- Einige der Saunasteine brechen während des Gebrauchs auf natürliche Weise. Entferne diese Saunasteine und fülle den Saunaofen mit neue Saunasteine wieder auf. Bei regelmäßigen Saunagebrauch kann dieses auch öfters geschehen.

Desinfektionsmittel sind stark ätzend!

Beachte die Vorgaben vom Reinigungsmittel- bzw. Desinfektionsmittelherstellers.

Trage beim Reinigen Schutzhandschuhe.



Achtung! Die Saunakabine darf **nicht** Innen lackiert, lasiert oder imprägniert werden. Teile aus Holz (z.B. Sitzbänke, Schutzgitter etc.) die im Inneren der Saunakabine verwendet werden dürfen auch nicht lackiert, lasiert oder imprägniert werden. Diese Oberflächen entwickeln bei Erwärmung giftige Gase.

9. Demontage

9.1. Sicherheitshinweise

Verletzungsgefahr

Unsachgemäßer Umgang bei der Demontage kann zu Verletzungen führen



- Trenne vor der Demontage das Produkt von der Spannungsversorgung. Bei Berührung mit Spannungsführenden Komponenten kann es zu einem elektrischen Schlag kommen, dieses kann zur Folge Verbrennungen oder den Tod haben.
- Das Produkt hat ein hohes Gewicht und große Abmaße, für die Demontage sind mindestens 2 - 3 Personen erforderlich.
- Sichere das Produkt vor der Demontage gegen abstürzen.

Die Demontage des Produkts ist in umgekehrter Reihenfolge zur Montage durchzuführen. (siehe Kapitel **Montage**)

10. Entsorgungshinweise



- Entsorge das Produkt und alle Komponenten entsprechend der örtlichen und landes-spezifischen Bestimmungen, dadurch vermeide Schäden für die Umwelt.
- Unsere Verpackungen sind aus umweltfreundlichen Materialien hergestellt. Diese können recycelt werden und somit als wertvolle Rohstoffe dienen. Entsorge das Verpackungsmaterial (Kartonagen, Schmutzverpackungen etc.) separat und fachgerecht gemäß den gültigen nationalen Vorschriften.
- Wende dich an den Hersteller, wenn Du bezüglich der Entsorgung unsicher bist.
- Hinweise zur fachgerechten Entsorgung erhältst Du auch bei den örtlichen Entsorgungszentren.

Elektro- und Elektronikgeräte - Informationen für private Haushalte



Das Elektro- und Elektronikgerätegesetz (ElektroG) enthält eine Vielzahl von Anforderungen an den Umgang mit Elektro- und Elektronikgeräten. Die wichtigsten sind hier zusammengestellt.

1. Getrennte Erfassung von Altgeräten

Elektro- und Elektronikgeräte, die zu Abfall geworden sind, werden als Altgeräte bezeichnet. Besitzer von Altgeräten haben diese einer vom unsortierten Siedlungsabfall getrennten Erfassung zuzuführen. Sie haben Altbatterien und Altakkumulatoren, die nicht vom Altgerät umschlossen sind, sowie Lampen, die zerstörungsfrei aus dem Altgerät entnommen werden können, vor der Abgabe an einer Erfassungsstelle vom Altgerät zerstörungsfrei zu trennen. Altgeräte separieren, um sie für die Wiederverwendung vorzubereiten.

2. Möglichkeiten der Rückgabe von Altgeräten

Besitzer von Altgeräten aus privaten Haushalten können diese bei den Sammelstellen der öffentlich-rechtlichen Entsorgungsträger oder bei den von Herstellern oder Vertreibern im Sinne des Elektro G eingerichteten Rücknahmestellen abgeben. Ein Onlineverzeichnis der Sammel- und Rücknahmestellen finden Sie auf der Internetseite: <https://www.stiftung-ear.de> oder <https://www.take-e-back.de>.

3. Datenschutz-Hinweis

Altgeräte enthalten häufig sensible personenbezogene Daten. Dies gilt insbesondere für Geräte der Informations- und Telekommunikationstechnik wie Computer und Smartphones. Bitte beachte in deinem eigenen Interesse, dass für die Löschung der Daten auf den zu entsorgenden Altgeräten jeder Endnutzer selbst verantwortlich ist.

4. Rücknahmepflicht der Vertreiber

Vertreiber mit einer Verkaufsfläche für Elektro- und Elektronikgeräte von mindestens 400 m² sowie Vertreiber von Lebensmitteln mit einer Gesamtverkaufsfläche von mindestens 800 m², die mehrmals im Kalenderjahr oder dauerhaft Elektro- und Elektronikgeräte anbieten und auf dem Markt bereitstellen, sind verpflichtet,

- bei der Abgabe eines neuen Elektro- oder Elektronikgerätes an einen Endnutzer ein Altgerät des Endnutzers der gleichen Geräteart, das im Wesentlichen die gleichen Funktionen wie das neue Gerät erfüllt, am Ort der Abgabe oder in unmittelbarer Nähe hierzu unentgeltlich zurückzunehmen und
- auf Verlangen des Endnutzers Altgeräte, die in keiner äußeren Abmessung größer als 25 cm sind, im Einzelhandelsgeschäft oder in unmittelbarer Nähe hierzu unentgeltlich zurückzunehmen; die Rücknahme darf nicht an den Kauf eines Elektro- oder Elektronikgerätes geknüpft werden und ist auf drei Altgeräte pro Geräteart beschränkt.

5. Bedeutung des Symbols „durchgestrichene Mülltonne“



Das auf den Elektro- und Elektronikgeräten regelmäßig abgebildeten Symbol einer durchgestrichenen Mülltonne weist darauf hin, dass das jeweilige Gerät am Ende seiner Lebensdauer getrennt vom unsortierten Siedlungsabfall zu erfassen ist.

- Hersteller-Registrierungsnummer

Als Hersteller im Sinne des ElektroG sind wir bei der zuständigen Stiftung Elektro-Altgeräte Register (Nordostpark 72, 90411 Nürnberg) unter der folgenden Registrierungsnummer registriert: WEEE-Reg.-Nr. DE86467979

Traditionelle Sauna SKYLINE BIG-XL
mit Kunststeinwand

Traditionelle Sauna SKYLINE BIG-XL
mit Kunststeinwand

Traditionelle Sauna SKYLINE BIG-XL
mit Kunststeinwand

Home Deluxe GmbH
Am Alten Markt 34
32361 Preußisch Oldendorf
Deutschland

Tel.: +49 (0)5743 6181-0

www.homedeluxe.de

ga-105-00-skyline big xl ksw
2023/09