

Holzschiebetür SHIVA

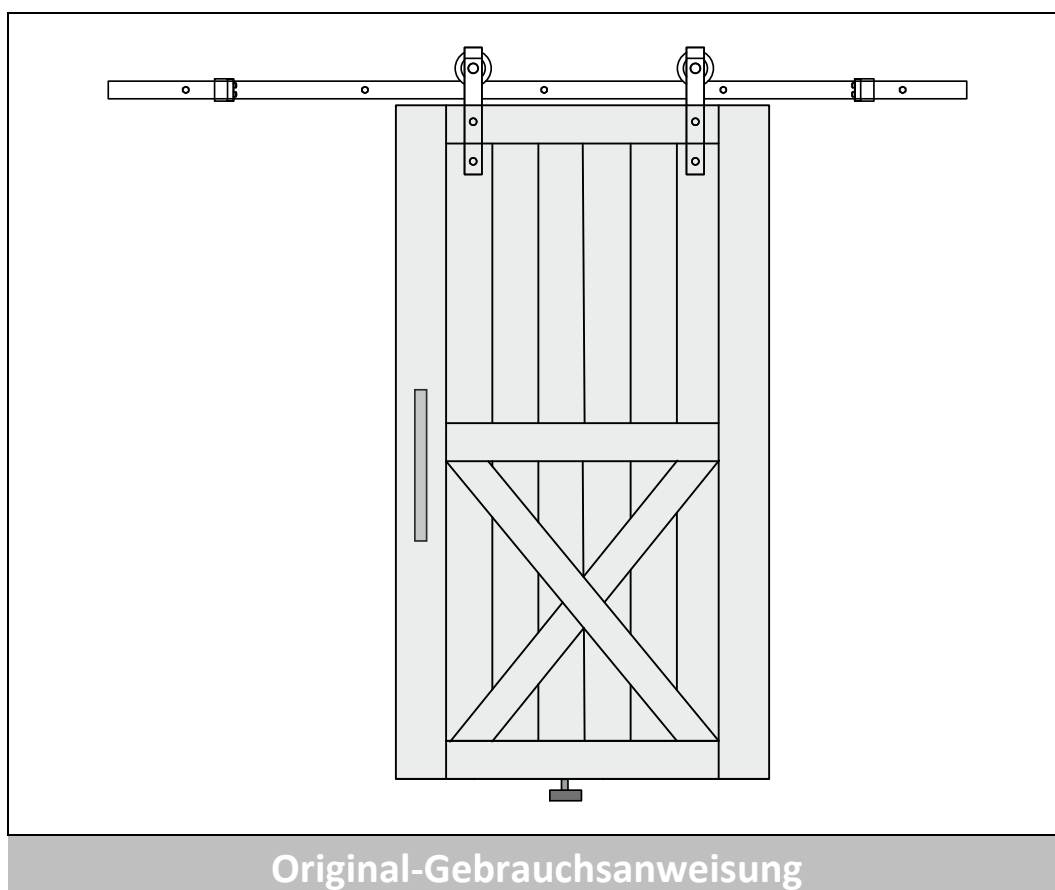

Designed in Germany

WICHTIG: FÜR SPÄTERE BEZUGNAHME AUFBEWAHREN. SORGFÄLTIG LESEN!

Inhaltsverzeichnis

1.	Allgemeines	3
1.1.	Produktübersicht	3
1.2.	Generelle Hinweise.....	3
1.3.	Gewährleistung.....	3
2.	Informationen zur Gebrauchsanweisung	3
2.1.	Verfügbarkeit der Gebrauchsanweisung.....	3
2.2.	Zielgruppen der Gebrauchsanweisung.....	4
2.3.	Informationen zur Übersetzung	4
2.4.	Symbolerklärung.....	4
2.5.	Allgemeines zur Gebrauchsanweisung.....	4
2.6.	Bestimmungsgemäßer Gebrauch	4
2.7.	Allgemeine Sicherheitshinweise.....	5
3.	Produktmerkmale.....	6
3.1.	Technische Daten	6
3.2.	Produktbeschreibung	6
4.	Lieferumfang.....	6
5.	Montage	8
5.1.	Sicherheitshinweise.....	8
5.2.	Aufbau des Produkts	9
6.	Anwendung.....	16
6.1.	Sicherheitshinweise.....	16
6.2.	Erstinbetriebnahme.....	16
6.3.	Betrieb	16
6.4.	Lagerort	16
7.	Fehlerbehebung.....	17
8.	Wartung und Pflege.....	17
8.1.	Sicherheitshinweise.....	17
9.	Demontage	17

9.1. Sicherheitshinweise.....	17
10. Entsorgung.....	18

Liebe Kundin und lieber Kunde,

vielen Dank, dass du dich für ein Produkt der **Home Deluxe GmbH** entschieden hast. Wir wünschen dir viel Freude mit deiner neuen Holzschiebetür SHIVA.

Die Gebrauchsanweisung unterstützt dich bei der Montage, der Inbetriebnahme, dem Betrieb und der Wartung des Produkts. Die Gebrauchsanweisung und die Sicherheitshinweise müssen sorgfältig und vollständig gelesen werden. Beachte diese Hinweise, um Gefahren zu vermeiden.

1. Allgemeines

1.1. Produktübersicht

Modell:

Holzschiebetür SHIVA 205 x 90	Artikel-ID: 20677		Varianten-ID: 49674
Holzschiebetür SHIVA 205 x 105	Artikel-ID: 20680		Varianten-ID: 49677

1.2. Generelle Hinweise

Um unserem Anspruch gerecht zu werden, verbessern wir stetig die Qualität, vereinfachen die Montage, Bedienung oder passen die Produkte den Kundenwünschen an. Aufgrund dieser Veränderungen befindet sich die aktuelle Version der Gebrauchsanweisung auf unserer Homepage.

Die Bezeichnung „Produkt“ wird in der Gebrauchsanweisung für die „Holzschiebetür SHIVA“ verwendet.

1.3. Gewährleistung

Es bestehen die gesetzlichen Mängelhaftungs- und Gewährleistungsrechte ab Kaufdatum.

Die Home Deluxe GmbH übernimmt für Schäden durch Nichtbeachtung der Gebrauchsanweisung keine Haftung. Reklamationen, die aufgrund unsachgemäßer Montage oder Nutzung entstehen, sind von der Gewährleistung ausgeschlossen. Im Fall von Mängeln an dem Produkt, wende dich bitte schriftlich über das Kontaktformular auf unserer Homepage an unseren Kundenservice, unter Angabe des Produktnamens, der Seriennummer und einem Foto vom Typenschild:

Home Deluxe GmbH
Schanzeweg 2
32312 Lübbecke
Deutschland
Tel.: +49 (0)5743 6181-0
www.home-deluxe-gmbh.de

Bei weiteren Fragen steht dir unser Kundenservice über dem Kontaktformular gerne zur Verfügung.

2. Informationen zur Gebrauchsanweisung

2.1. Verfügbarkeit der Gebrauchsanweisung

Die Gebrauchsanweisung ist Bestandteil des Produkts und sollte vollständig und in unmittelbarer Nähe des Produkts aufbewahrt werden.

2.2. Zielgruppen der Gebrauchsanweisung





Die Gebrauchsanweisung muss von jeder beteiligten Person gelesen und beachtet werden, die mit einer der folgenden Tätigkeiten oder der Verwendung einbezogen ist:

- Auspacken
- Montage / Installation
- Inbetriebnahme / Betrieb
- Wartung / Prüfung / Pflege
- Fehlerbehebung / Reparatur
- Entsorgung

2.3. Informationen zur Übersetzung

Die originale Gebrauchsanweisung wurde in deutscher Sprache verfasst. Bei jeder anderen verfügbaren Sprache handelt es sich um eine Übersetzung der deutschen Version.

2.4. Symbolerklärung

Symbol	Symbolerklärung
	WARNUNG Das Symbol weist auf die möglichen Gefahren hin, bei denen tödliche und schwere Verletzungen auftreten können. Bevor der entsprechende Montage- oder Anwendungsschritt ausgeführt wird, muss der entsprechende Hinweis gelesen werden.
	INFO Das Symbol gibt wichtige Hinweise und weist auf Sachschäden hin. Beachte diese, bevor der entsprechende Montage- oder Anwendungsschritt durchgeführt wird, um Probleme zu verstehen und Schäden zu vermeiden.
	Nur in Innenräumen verwenden Das Symbol weist darauf hin, dass das Produkt nur in Innenräumen verwendet werden darf.
	Gebrauchsanweisung lesen Das Symbol weist darauf hin, dass vor der Montage/Installation und/oder der Bedienung vom Gerät die Gebrauchsanweisung sorgfältig gelesen werden muss.

2.5. Allgemeines zur Gebrauchsanweisung

Die Gebrauchsanweisung bezieht sich auf die Holzschiebetür SHIVA. Sie enthält wichtige Informationen zur Montage, Betrieb, Wartung und Reinigung. Die Gebrauchsanweisung, insbesondere die Sicherheitshinweise müssen sorgfältig vor der Inbetriebnahme des Produkts gelesen werden, bewahre die Gebrauchsanweisung sorgsam auf. Benutze das Produkt nur wie in dieser Gebrauchsanweisung beschrieben, damit es nicht versehentlich zu Verletzungen oder Schäden kommt. Solltest du das Produkt an Dritte weitergeben, ist diese Gebrauchsanweisung ebenso zu übergeben.

2.6. Bestimmungsgemäßer Gebrauch

Das Produkt ist hochwertig, langlebig. und ausschließlich für den Gebrauch im angemessenen und üblichen Umfang bestimmt bzw. geeignet.

Das Produkt ist als Schiebetür im Innenbereich bestimmt.

Verwende das Produkt nur wie in dieser Gebrauchsanweisung beschrieben. Jede andere Verwendung gilt als nicht bestimmungsgemäß und kann zu Sachschäden oder Personenschäden führen. Der Hersteller übernimmt keine Haftung für Schäden, die durch nicht bestimmungsgemäßen oder falschen Gebrauch entstehen oder entstanden sind.

2.7. Allgemeine Sicherheitshinweise

Allgemeine Gefahrenhinweise



- Unsachgemäßer Umgang kann zu erheblichen Personen- und Sachschäden führen. Deshalb dürfen die Montage, Installation, Inbetriebnahme sowie Störungsbehebung, Wartungs- und Reparaturarbeiten, nur von qualifizierten Personen durchgeführt werden.
- Montiere das Produkt **nur**, wenn der Lieferumfang vollständig und einwandfrei ist.
- Stelle sicher, dass alle Teile unbeschädigt und sachgerecht montiert sind. Bei unsachgemäßer Montage besteht Verletzungsgefahr. Beschädigte Teile können die Sicherheit und Funktion beeinflussen.
- Nimm keine Veränderungen am Produkt vor
- Kontrolliere in regelmäßigen Abständen die Befestigung.

Gefahr für Kinder



- Halte Kinder von Verpackungsmaterialien fern. Es besteht unter anderem Erstickungsgefahr!
- Halte Kinder während der Montage des Produkts fern des Aufbauortes. Der Lieferumfang enthält Kleinteile, die verschluckt werden oder zu schlimmen Verletzungen führen können.
- Das Produkt ist kein Kinderspielzeug, keine Kletterwand oder Sportgerät. Die einzelnen Elemente des Produkts können abfallen, die Folge dessen kann der Tod sein.
- Erkläre den Kindern den richtigen Umgang mit dem Produkt und lass sie während des Spielens niemals unbeaufsichtigt.
- Halte keine Gliedmaße während des Öffnens und Schließens der Tür zwischen Wand und Tür. Dieses kann zu Verletzungen und Quetschungen führen.
- Stelle sicher, dass kleine Kinder keine Kleinteile in den Mund nehmen.

Verletzungsgefahr

Unsachgemäßer Umgang mit dem Produkt kann zu Verletzungen führen



- Kontrolliere das Produkt vor jeder Nutzung, auf sichtbare Schäden.
- Führe keine konstruktiven Veränderungen am Produkt durch. Für eine Veränderung muss die schriftliche Erlaubnis des Herstellers vorliegen und nach Anweisung durchgeführt werden.
- Bei Beschädigungen darf das Produkt nicht mehr benutzt werden. Beschädigte Teile müssen repariert oder durch Originalersatzteile ersetzt werden.
- Achte auf eine dauerhafte feste Installation des Produkts, um Verletzungen zu vermeiden.
- Steige nicht auf das Produkt, es besteht Absturzgefahr.
- Ziehe dich nicht am Produkt hoch, es besteht Absturzgefahr.

Beschädigungsgefahr



- Unsachgemäßer Umgang mit dem Produkt kann zu Beschädigungen führen.
- Wenn du die Verpackung unvorsichtig mit einem Messer oder anderen spitzen Gegenständen öffnest, kann das Produkt beschädigt werden. Gehe beim Öffnen sehr vorsichtig vor.
- Steige nicht auf das Produkt, es besteht Absturzgefahr.

3. Produktmerkmale

3.1. Technische Daten

SHIVA	205 x 90	205 x 105
Maße Schiebetür (H x B x T)	2050 x 900 x 40 mm	2050 x 1050 x 40 mm
Gewicht Schiebetür	32 kg	28 kg
Länge Laufschiene (L)	200 cm	200 cm
Gewicht Laufschiene	7,5 kg	7,5 kg
Farbe Schiebetür	weiß	weiß
Material Schiebetür	Kiefernholz	Kiefernholz
Material Laufschiene	Stahl	Stahl

3.2. Produktbeschreibung

Die Schiebetür aus Kiefernholz ist ein wahres Juwel für das Zuhause, Geschäft oder die Praxis. Mit den Maßen (205 x 90 x 4,0 cm / 205 x 105 x 4,0 cm) ist sie perfekt für Durchgänge geeignet.

Das neueste Schiebesystem sorgt für eine sanfte und geräuschlose Bewegung. Die hochwertigen Materialien gewährleisten eine langanhaltende Qualität. Die Montage ist einfach und die Oberfläche ist pflegeleicht, dieses garantiert eine einfache Reinigung.

Entdecke die Möglichkeiten, die sich mit dieser Schiebetür eröffnen. Bringe Stil, Eleganz und Funktionalität in die Räume. Warte nicht länger und erwerbe dieses Produkt für ein unvergleichliches Erlebnis im zuhause oder der Geschäftsumgebung.









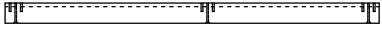
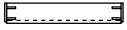
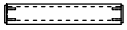
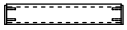

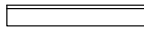
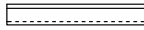
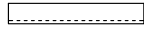
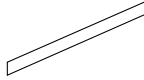
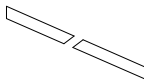

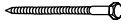

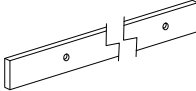

4. Lieferumfang

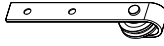
Kontrolliere bei Anlieferung die Verpackung auf äußere Beschädigungen. Des Weiteren kontrolliere unmittelbar nach dem Auspacken den Lieferumfang auf Vollständigkeit sowie den einwandfreien Zustand des Produkts und aller Komponenten. Montiere das Produkt nur, wenn der Lieferumfang vollständig und unbeschädigt ist.

Komponenten/Teile

Menge der Ausführung 205 x 105 in Klammern

Nr.	Beschreibung	Menge	Abbildung
A.	Türrahmen senkrecht	2	
B.	Türrahmen oben	1	
C.	Türrahmen mitte	1	
D.	Türrahmen unten	1	

Nr.	Beschreibung	Menge	Abbildung
E.	Türleiste innen links	2	
F.	Türleiste innen mitte	6 (8)	
G.	Türleiste innen rechts	2	
H.	Mittens Kreuz	1	
I.	Mittens Kreuz 2-teilig	1	
J.	Dübel	12	
K.	Schraube	6	
L.	Schraube ST 3.5x20	8	
M.	Laufschiene (2-teilig) Gesamtlänge: 2000 mm	1	
N.	Abstandhalter	5	
O.	Türanschlag	2	
P.	Bodenführung	1	
Q.	Absturzsicherung mit Schraube	2	
R.	Laufrolle	2	
S.	Türgriff mit Schraube	1	
T.	Abstandhalter Dübel (Ø10)	5	
U.	Abstandhalter Schraube (M8x90)	5	
V.	Bodenführung Dübel (Ø6)	2	
W.	Bodenführung Schraube (ST4.2x25)	2	
X.	Laufrolle/Türrahmen Schraube (M10x60)	4	
Y.	Inbusschlüssel	1	

5. Montage

5.1. Sicherheitshinweise

Alle Informationen für die Sicherheit und der Gesundheit müssen gelesen werden.

Verletzungsgefahr

Unsachgemäßer Umgang bei der Montage kann zu Verletzungen führen











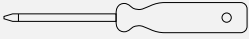

- Das Produkt wird in einigen Paketen geliefert. Bitte stelle sicher, dass die Pakete oben geöffnet werden. Sei beim Öffnen der Pakete sehr vorsichtig.
- Kontrolliere unmittelbar nach dem Auspacken den Lieferumfang auf Vollständigkeit sowie den einwandfreien Zustand des Produktes und aller Teile.
- Montiere das Produkt **nur**, wenn der Lieferumfang vollständig und einwandfrei ist.
- Wir empfehlen das Produkt mit 2 Personen aufzubauen.
- Trage bei der Montage Schutzkleidung, wie Sicherheitsschuhe und Schutzhandschuhe.
- Um das Produkt zu montieren, sind umfangreiche technische Kenntnisse erforderlich. Montiere das Produkt **nur** selbst, wenn
 - du sicher bist, dass das Produkt an der Stelle, die für die Montage ausgewählt wurde, angebracht werden kann.
 - du die Bedienungsanleitung verstehst.
 - du über die notwendigen Werkzeuge verfügst.
 - du über die erforderlichen technischen Kenntnisse verfügst.
- Benutze das richtige Befestigungsmaterial zur Wandmontage.
- Montiere das Produkt ausschließlich an Wände und **nicht** unter Decken.
- Prüfe vor der Montage des Produkts die bauseitige Wand, dass diese der Belastung dauerhaft standhält. Benutze das richtige Befestigungsmaterial entsprechend der Wandbeschaffenheit. Weist die Wand Beschädigungen auf (z.B. Risse usw.), konsultiere eine Fachkraft für Statik.
- Halte unbedingt die Montagemaße ein und benutze das mitgelieferte Montagematerial.
- Montagefehler oder Schäden, die durch die Montage entstehen, sind von der Gewährleistung ausgeschlossen.
- Reinige nach der Montage das Profil gründlich, um die einwandfreie Funktion der Laufrollen zu ermöglichen.

5.2. Aufbau des Produkts

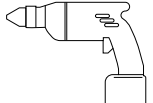
Das Produkt wird zerlegt geliefert und ist mit geringem Aufwand zu montieren. Beachte die Aufbauhinweise genau. Bei nicht Einhaltung ist die Funktion und Sicherheit des Produkts nicht gewährleistet.

Benötigte Werkzeuge

	Kreuzschraubendreher		Maßband
	Steinbohrer		Bleistift
	Inbusschlüssel		Cuttermesser
	Bohrmaschine		Trittleiter
	Wasserwaage		Schraubenschlüssel
	Lot		



- Folgenden Anweisungen müssen sorgfältig gelesen werden.
- Achte auf eine lotrechte und waagerechte Montage. Bei Wandunebenheiten oder Verwendung eines Hinterfütterungsprofils, dann muss die Bodenführung angepasst werden.

Montage der Schiebetür 205 x 90 cm / 205 x 105 cm

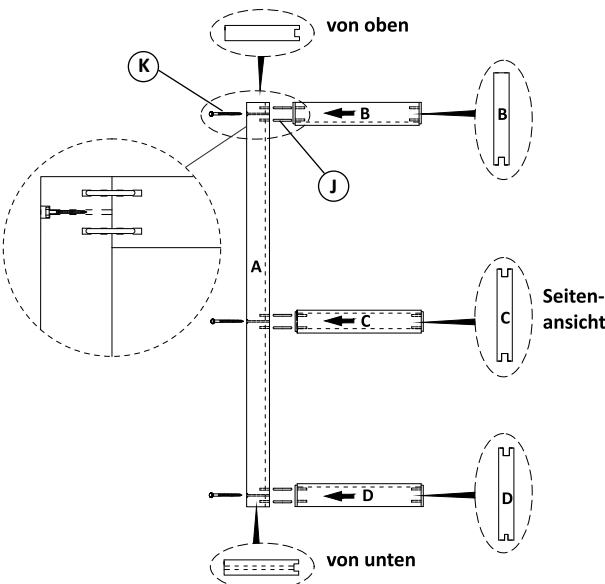
Abbildung	Aufbausritt
	<p>Schritt 1: Montage des Rahmens</p> <ul style="list-style-type: none"> - Stecke 6x Dübel (J) in die Bohrungen des Türrahmens (A). - Schiebe die waagerechten Türrahmen (B, C & D) auf den Türrahmen (A). <p>Hinweis: Beachte die Montagerichtung der Nut und Feder.</p> <ul style="list-style-type: none"> - Verschraube den Türrahmen von außen mit 3x Schraube (K).

Montage der Schiebetür 205 x 90 cm

Abbildung	Aufbauschnitt
	<p>Schritt 2: Montage der Türinnenleisten</p> <p>Hinweis: Beachte die Montagerichtung der Nut und Feder.</p> <ul style="list-style-type: none"> - Schiebe als erstes die Türleiste (E) zwischen den Türrahmen (B & C) und (C & D). - Anschließend schiebe je 3x Türleiste (F) zwischen die Türrahmen. - Zum Schluss schiebe die Türleiste (G) zwischen die Türrahmen.
	<p>Schritt 3: Endmontage des Rahmens</p> <ul style="list-style-type: none"> - Stecke 6x Dübel (J) in die Bohrungen des Türrahmens (A). - Schiebe die Türrahmen (A) auf die waagerechten Türrahmen (B, C & D). <p>Hinweis: Beachte die Montagerichtung der Nut und Feder.</p> <ul style="list-style-type: none"> - Verschraube den Türrahmen von außen mit 3x Schraube (K).

Montage der Schiebetür 205 x 105 cm

Abbildung	Aufbauschritt
	<p>Schritt 2: Montage der Türinnenleisten</p> <p>Hinweis: Beachte die Montagerichtung der Nut und Feder.</p> <ul style="list-style-type: none"> - Schiebe als erstes die Türleiste (E) zwischen den Türrahmen (B & C) und (C & D). - Anschließend schiebe je 4x Türleiste (F) zwischen die Türrahmen. - Zum Schluss schiebe die Türleiste (G) zwischen die Türrahmen.
	<p>Schritt 3: Endmontage des Rahmens</p> <ul style="list-style-type: none"> - Stecke 6x Dübel (J) in die Bohrungen des Türrahmens (A). - Schiebe die Türrahmen (A) auf die waagerechten Türrahmen (B, C & D). <p>Hinweis: Beachte die Montagerichtung der Nut und Feder.</p> <ul style="list-style-type: none"> - Verschraube den Türrahmen von außen mit 3x Schraube (K).

Montage der Verzierung (Beispielhafte Darstellung)

Abbildung	Aufbauschnitt
	<p>Schritt 4: Option A</p> <ul style="list-style-type: none"> - Die Verzierung kann mit den Schrauben (L) im unteren Feld befestigt werden, dafür sollte diese vorgebohrt werden. <p>Hinweis: Beachte die Position der Verzierung, diese sollte nicht Richtung Wand zeigen.</p>
	<p>Schritt 4: Option B</p> <ul style="list-style-type: none"> - Eine weitere Möglichkeit ist, die Verzierung mit Kleber und Nägel zu befestigen. <p>Hinweis: Beachte die Position der Verzierung, diese sollte nicht Richtung Wand zeigen.</p> <p>Hinweis: Beachte die Länge der Nägel.</p>

Montage der Laufschiene

Abbildung	Aufbauschnitt
	<p>Schritt 5: Übersichtskizze mit Montagemaße</p> <p>Abbildung: Laufschiene mit eingehängter Schiebetür</p>

Montage an einer gemauerten Wand

Abbildung	Aufbauschnitt
	<p>Schritt 6a: Wand vorbohren</p> <p>Hinweis: Prüfe vor der Montage die Wand auf eventuell unter dem Putz / Stein verlegte Kabel oder andere Leitungen.</p> <ul style="list-style-type: none"> - Zeichne die Bohrlöcher gemäß der Abbildung an, verwende dabei eine Wasserwaage und ein Maßband. - Bohre die Löcher mit einem Steinbohrer $\varnothing 10$, 30 mm tief.
	<p>Schritt 7a: Laufschiene an die Wand schrauben</p> <ul style="list-style-type: none"> - Stecke alle Dübel (12) in die Bohrlöcher. - Schiebe die Schraube (13) durch die Bohrung in der Laufschiene (5), dann durch den Abstandhalter (6). Anschließend verschraube die Einheit mit der Wand.

Montage an einer Trockenbauwand mit Tragkonstruktion

Abbildung	Aufbauschnitt
	<p>Schritt 6b: Wand vorbohren</p> <p>Hinweis: Prüfe die Wand vor der Montage auf eventuell unter dem Putz / Stein verlegte Kabel oder andere Leitungen.</p> <ul style="list-style-type: none"> - Zeichne die Bohrlöcher gemäß der Abbildung an, verwende dabei eine Wasserwaage und ein Maßband. - Bohre die Löcher mit einem Bohrer $\varnothing 5.5$, 50 mm tief.
	<p>Schritt 7b: Laufschiene an die Wand schrauben</p> <ul style="list-style-type: none"> - Schiebe die Schraube (13) durch die Bohrung in der Laufschiene (5), dann durch den Abstandhalter (6). Anschließend verschraube die Einheit mit der Wand.

Montage der Schiebetür

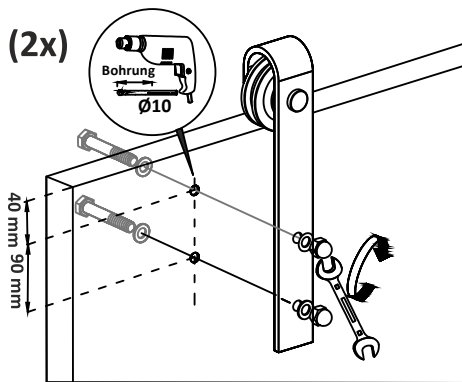
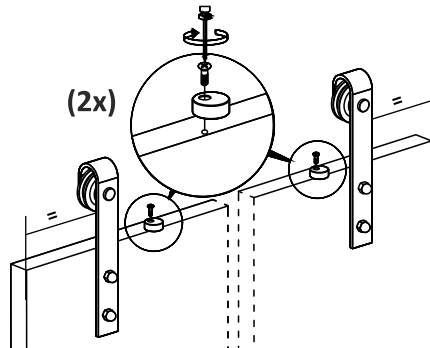
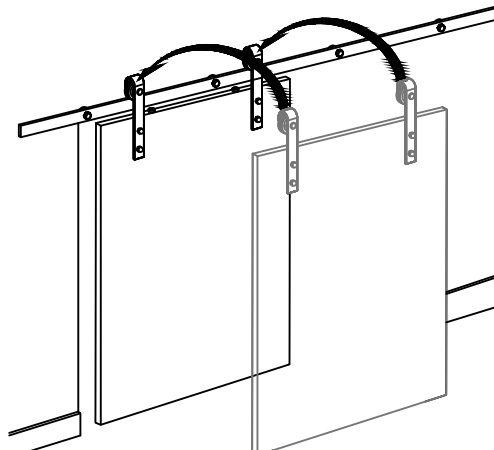
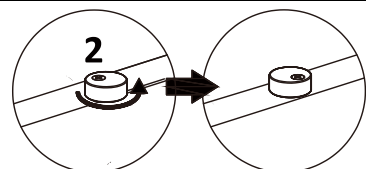
Abbildung	Aufbauschritt
 <p>(2x)</p>	<p>Schritt 8: Laufrolle montieren</p> <ul style="list-style-type: none"> - Die Durchgangslöcher für die Schrauben müssen mit den angegebenen Maßen und $\text{Ø}10$ gebohrt werden. (siehe Abb. links) <p>Hinweis: Die Laufrollen müssen links und rechts am Türrahmen den gleichen Abstand haben. (siehe Abb. Schritt 9)</p> <ul style="list-style-type: none"> - Verschraube die Laufrolle (R) mit den Schrauben (X) oben an der Schiebetür. <p>Achtung: Die Laufrollen müssen in Richtung Wand zeigen.</p>
 <p>(2x)</p>	<p>Schritt 9: Absturzsicherung montieren</p> <ul style="list-style-type: none"> - Verschraube die Absturzsicherung (Q) gleichmäßig oben innen neben den Laufrollen.
	<p>Schritt 10: Schiebetür einhängen</p> <ul style="list-style-type: none"> - Häng die Glastür mittig auf die Laufschiene. - Die Laufrolle wird auf die Laufschiene gelegt, verklemmt und ist dann stufenlos auf der Laufschiene verschiebbar.
	<p>Schritt 11: Absturzsicherung einstellen</p> <ul style="list-style-type: none"> - Dreh die Absturzsicherung auf dem Türrahmen, diese darf nicht überstehen.

Abbildung

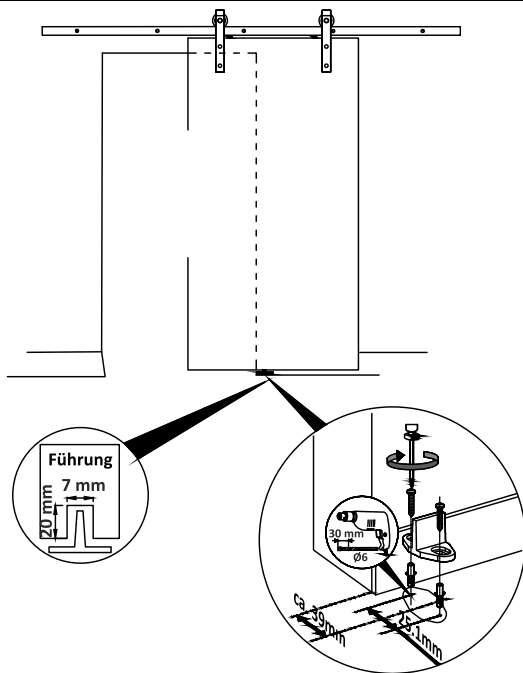

Aufbauschritt

Schritt 12: Bodenführung montieren

- Montiere die Bodenführung (P) auf dem Fußboden.

Achtung: Beachte das Abstandsmaß zwischen Bodenführungen. Die Bodenführung darf **nicht** in den Durchgang montiert werden.

- Bohre die Löcher 30 mm tief in den Fußboden.
- Steck die Dübel (V) in die Bohrung und verschraube die Bodenführung mit den Schrauben (W) mit dem Fußboden.

Achtung: Bei einem Fliesenboden, ist zu beachten, dass Bohrungen zur Montage der Bodenführung zu Rissen führen können.

Empfehlung: Klebe die Bodenführung.

Hinweis: Achte darauf, dass die Bodenführung die Tür nicht einklemmt oder an ihr schleift.

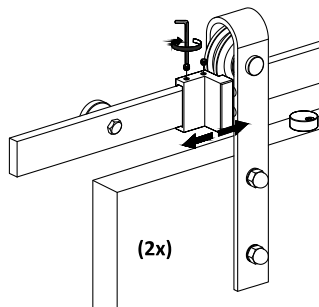

Schritt 13: Türanschlag montieren

- Montiere den Türanschlag (O) an beiden Seiten auf der Laufschiene.
- Richte den Türanschlag aus.
- Ziehe die Befestigungsschrauben fest.
- Reinige nach der Montage die Laufschiene gründlich.

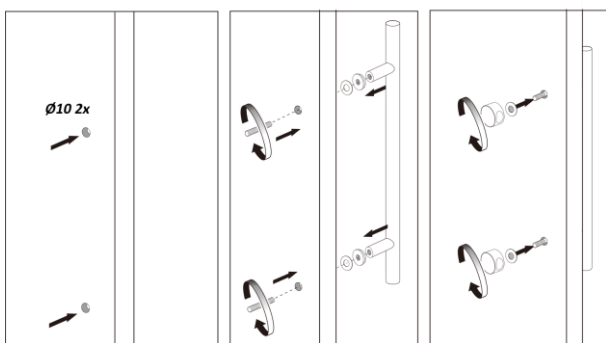

Schritt 14: Türgriff montieren

- Der Abstand zwischen den Befestigung am Türgriff muss als erstes gemessen werden.
- Die Durchgangslöcher für die Schrauben müssen mit den gemessenen Maßen und Ø10 gebohrt werden.
- Verschraube den Türgriff (S) mit den passenden Schrauben an der Tür.

6. Anwendung

6.1. Sicherheitshinweise

Folgende Informationen für Sicherheit und Gesundheit müssen sorgfältig gelesen werden.

Verletzungsgefahr

Unsachgemäßer Umgang beim Betrieb kann zu Verletzungen führen



- Verwende kein beschädigtes Produkt.
- Nimm keine Veränderungen am Produkt vor.
- Das Produkt ist kein Kinderspielzeug, keine Kletterwand oder Sportgerät. Kindern ist es untersagt mit dem Produkt zu spielen.
- Bedienungsfehler oder Schäden, die durch die falsche Bedienung entstehen, sind von der Gewährleistung ausgeschlossen.
- Kontrolliere innerhalb der ersten Woche alle Befestigungen und anschließend in regelmäßigen Abständen.
- Bei Beschädigung des Schiebetürbeschlags darf dieser nur gegen einen Originalbeschluss ersetzt werden.

6.2. Erstinbetriebnahme

Kontrolliere vor der ersten Inbetriebnahme das Produkt auf Beschädigungen. Das Produkt darf nur unbeschädigt benutzt werden.

6.3. Betrieb

Überprüfe vor dem Gebrauch des Produkts,

- den ordnungsgemäßen Zustand.
- alle Funktion der Laufrollen.

6.4. Lagerort



- Lager das Produkt samt Zubehör an einem möglichst wettergeschützten, gut gelüfteten und trockenen Ort.

7. Fehlerbehebung

Wenn im Betrieb folgende Störungen auftreten, überprüfe bitte folgende Fehlerursachen anhand der folgenden Tabelle. Lässt sich die Störung nicht durch die aufgeführten Maßnahmen beheben, nimm das Produkt außer Betrieb.

Fehler	Mögliche Ursache	Lösung
Das Produkt wackelt oder schwingt	<ul style="list-style-type: none"> - Die Befestigungsschrauben haben sich gelöst - Bodenbefestigung hat sich gelöst 	<ul style="list-style-type: none"> - Befestigungsschrauben festziehen - Befestigungsschrauben der Bodenbefestigung nachziehen
Das Produkt lässt sich nicht schieben	<ul style="list-style-type: none"> - Es haben sich Staub oder andere Verschmutzungen zwischen Laufrolle und Laufschiene gesammelt - Bodenbefestigung hat sich gelöst oder verschoben 	<ul style="list-style-type: none"> - Staub und Verschmutzungen entfernen - Befestigungsschrauben der Bodenbefestigung nachziehen und ausrichten

Tritt ein weiteres Problem mit dem Produkt auf, kontaktiere uns.

8. Wartung und Pflege

8.1. Sicherheitshinweise

Verletzungsgefahr

Unsachgemäßer Umgang beim Betrieb kann zu Verletzungen führen



- Reinige die Oberflächen mit einem feuchten Tuch und mit einem milden Reinigungsmittel, welcher für Glas und Metall geeignet ist.
- Verwende zur Reinigung keine aggressiven Reinigungsmittel oder Hochdruckreiniger.
- Beachte zusätzlich auch die Vorgaben vom Reinigungsmittelherstellers.

9. Demontage

9.1. Sicherheitshinweise

Verletzungsgefahr

Unsachgemäßer Umgang bei der Demontage kann zu Verletzungen führen



- Das Produkt hat ein hohes Gewicht und große Abmaße, es sind für die Demontage mindestens 2 Personen erforderlich.
- Sichere das Produkt vor der Demontage gegen abstürzen.

Die Demontage des Produkts ist in umgekehrter Reihenfolge zur Montage durchzuführen. (**siehe Kapitel Montage**)

10. Entsorgung



- Entsorge das Produkt und alle Komponenten entsprechend der örtlichen und landesspezifischen Bestimmungen, dadurch werden Schäden für die Umwelt vermieden.
- Unsere Verpackungen sind aus umweltfreundlichen Materialien hergestellt. Sie können recycelt werden und somit als wertvolle Rohstoffe dienen. Entsorge das Verpackungsmaterial (Kartonagen, Schmutzverpackungen etc.) separat und fachgerecht gemäß den gültigen nationalen Vorschriften.
- Wende dich an den Hersteller, bei Unsicherheit bezüglich der Entsorgung.
- Hinweise zur fachgerechten Entsorgung erhältst du auch bei den örtlichen Entsorgungszentren

Home Deluxe GmbH

Schanzweg 2

32312 Lübbecke

Deutschland

Tel.: +49 (0)5743 6181-0

www.home-deluxe-gmbh.de

GA-125-00-SHIVA

2023/09