

Gebrauchsanweisung

LED-Lichtleiste für Akustikpaneel NOX

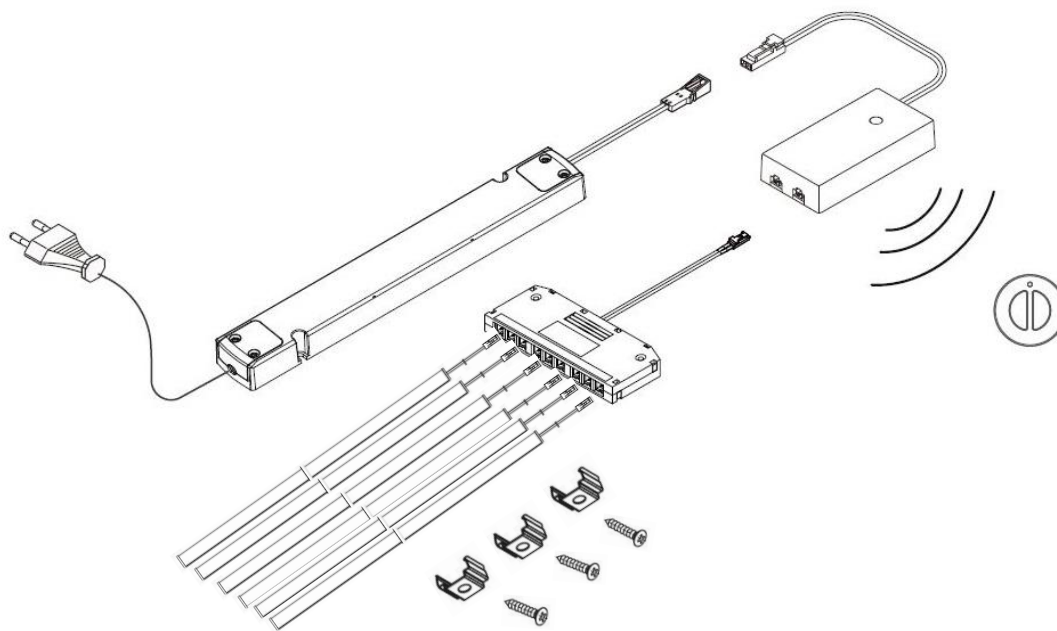

Designed in Germany

Inhaltsverzeichnis

1.	Allgemeines	3
1.1.	Produktübersicht	3
1.2.	Generelle Hinweise.....	3
1.3.	Gewährleistung.....	4
2.	Informationen zur Gebrauchsanweisung	4
2.1.	Verfügbarkeit der Gebrauchsanweisung.....	4
2.2.	Zielgruppen der Gebrauchsanweisung.....	4
2.3.	Informationen zur Übersetzung	4
2.4.	Symbolerklärung.....	5
1.1.	Allgemeines zur Gebrauchsanweisung.....	5
1.2.	Bestimmungsgemäßer Gebrauch	5
1.3.	Allgemeine Sicherheitshinweise.....	5
2.	Produktmerkmale.....	7
3.1	Technische Daten.....	7
3.	Lieferumfang.....	7
4.	Montage	12
4.1.	Sicherheitshinweise.....	12
4.2.	Montage des Produkts	13
5.	Anwendung.....	16
5.1.	Sicherheitshinweise.....	16
5.2.	Erstinbetriebnahme.....	16
5.3.	Betrieb	16
5.4.	Lagerort	16
6.	Fehlerbehebung.....	17
6.1.	Bedienung.....	17
7.	Wartung und Pflege.....	18
7.1.	Sicherheitshinweise.....	18
8.	Demontage	18
8.1.	Sicherheitshinweise.....	18
9.	Entsorgungshinweis.....	18
	Elektro- und Elektronikgeräte - Informationen für private Haushalte	19

WICHTIG: FÜR SPÄTERE BEZUGNAHME AUFBEWAHREN. SORGFÄLTIG LESEN!

Liebe Kundin und Kunden,

vielen Dank, dass du dich für ein Produkt der **Home Deluxe GmbH** entschieden hast. Wir wünschen dir viel Freude mit deiner neuen LED Lichtleiste für Akustikpaneel NOX.

Die Gebrauchsanweisung unterstützt dich bei der Montage, der Inbetriebnahme, dem Betrieb und der Wartung des Produkts. Die Gebrauchsanweisung und die Sicherheitshinweise müssen sorgfältig und vollständig gelesen werden. Beachte diese Hinweise, um Gefahren zu vermeiden.

1. Allgemeines

1.1. Produktübersicht

Modell: LED-Lichtleiste für Akustikpaneel NOX

Modell	Artikel ID:	Varianten ID:
LED Lichtleiste für Akustikpaneel NOX - Starterset S	25015	60419
LED Lichtleiste für Akustikpaneel NOX - Starterset M	25015	60420
LED Lichtleiste für Akustikpaneel NOX - Starterset L	25015	60421
LED Lichtleiste für Akustikpaneel NOX - Starterset XL	25015	60348
LED Lichtleiste für Akustikpaneel NOX - Ergänzungsset S	25015	60349
LED Lichtleiste für Akustikpaneel NOX - Ergänzungsset M	25015	60350
LED Lichtleiste für Akustikpaneel NOX - Ergänzungsset L	25015	60351
LED Lichtleiste für Akustikpaneel NOX - LED - Netzteil	25015	60352
LED Lichtleiste für Akustikpaneel NOX - Funkset	25015	60353

1.2. Generelle Hinweise

Um unserem Anspruch gerecht zu werden, verbessern wir stetig die Qualität, vereinfachen die Montage, Bedienung oder passen die Produkte den Kundenwünschen an. Aufgrund dieser Veränderungen befindet sich die aktuelle Version der Gebrauchsanweisung auf unserer Homepage.

Die Bezeichnung „Produkt“ wird in der Gebrauchsanweisung für die „LED Lichtleiste für Akustikpaneel NOX“ verwendet.

1.3. Gewährleistung

Es besteht die gesetzlichen Mängelhaftung- und Gewährleistungsrechte ab Kaufdatum.

Die Home Deluxe GmbH übernimmt für Schäden durch Nichtbeachtung der Gebrauchsanweisung keine Haftung. Reklamationen, die aufgrund unsachgemäßer Montage oder Nutzung entstehen, sind von der Gewährleistung ausgeschlossen. Im Fall von Mängeln an dem Produkt, wende dich bitte schriftlich über das Kontaktformular auf unserer Homepage an unseren Kundenservice, unter Angabe des Produktnamens, der Seriennummer und einem Foto vom Typenschild:

Home Deluxe GmbH
Schanzeweg 2
32312 Lübbecke
Deutschland
Tel.: +49 (0)5743 6181-0
www.home-deluxe-gmbh.de

Bei weiteren Fragen steht dir unser Kundenservice über dem Kontaktformular gerne zur Verfügung.

2. Informationen zur Gebrauchsanweisung

2.1. Verfügbarkeit der Gebrauchsanweisung

Die Gebrauchsanweisung ist Bestandteil des Produkts und sollte vollständig und in unmittelbarer Nähe des Produkts aufbewahrt werden.

Bei Weitergabe des Produkts an Dritte, ist die Gebrauchsanweisung ebenso zu übergeben.

2.2. Zielgruppen der Gebrauchsanweisung







Die Gebrauchsanweisung muss von jeder beteiligten Person gelesen und beachtet werden, die mit einer der folgenden Tätigkeiten oder der Verwendung einbezogen ist:

- Auspacken
- Montage / Installation
- Inbetriebnahme / Betrieb
- Wartung / Prüfung / Pflege
- Fehlerbehebung / Reparatur
- Entsorgung

2.3. Informationen zur Übersetzung

Die originale Gebrauchsanweisung wurde in deutscher Sprache verfasst. Bei jeder anderen verfügbaren Sprache handelt es sich um eine Übersetzung der deutschen Version.

2.4. Symbolerklärung

Symbol	Symbolerklärung
	WARNUNG Das Symbol weist auf die möglichen Gefahren hin, bei denen tödliche und schwere Verletzungen auftreten können. Bevor der entsprechende Montage- oder Anwendungsschritt ausgeführt wird, muss der entsprechende Hinweis gelesen werden.
	INFO Das Symbol gibt wichtige Hinweise und weist auf Sachschäden hin. Beachte diese, bevor der entsprechende Montage- oder Anwendungsschritt durchgeführt wird, um Probleme zu verstehen und Schäden zu vermeiden.
	CE-Kennzeichnung Das Symbol erklärt die Konformität des Produktes mit den geltenden Anforderungen, die die Europäische Gemeinschaft an uns stellt. Die aktuelle Konformitätserklärung ist auf Anfrage bei der Home Deluxe GmbH erhältlich.
	Gebrauchsanweisung lesen Das Symbol weist darauf hin, dass vor der Montage/Installation und/oder der Bedienung vom Gerät die Gebrauchsanweisung sorgfältig gelesen werden muss.
	Entsorgung von Batterien und Akkus Batterien bzw. Akkus dürfen nicht mit dem Hausabfall entsorgt werden!
	Entsorgung von Elektro- und Elektronikgeräten Elektro- und Elektronikgeräte dürfen nicht mit dem Hausabfall entsorgt werden!
	Wechselstrom Das Symbol weist darauf hin, dass das Produkt mit Wechselstrom betrieben wird.

1.1. Allgemeines zur Gebrauchsanweisung

Die Gebrauchsanweisung bezieht sich auf die LED Lichtleiste für Akustikpaneel NOX. Sie enthält wichtige Informationen zur Montage und Betrieb. Die Gebrauchsanweisung, insbesondere die Sicherheitshinweise müssen sorgfältig vor der Inbetriebnahme des Produkts gelesen werden, bewahre die Gebrauchsanweisung sorgsam auf. Benutze das Produkt nur wie in dieser Gebrauchsanweisung beschrieben, damit es nicht versehentlich zu Verletzungen oder Schäden kommt. Solltest du das Produkt an Dritte weitergeben, ist diese Gebrauchsanweisung ebenso zu übergeben.

1.2. Bestimmungsgemäßer Gebrauch

Das Produkt ist hochwertig, langlebig und ausschließlich für den Gebrauch in Privathaushalte im angemessenen und üblichen Umfang bestimmt bzw. geeignet. Darüber hinaus ist unser Produkt **nicht** für den gewerblichen Gebrauch bestimmt. Eine gewerbliche Nutzung ist nur mit schriftlicher Genehmigung der Home Deluxe GmbH gestattet.

Verwende das Produkt nur wie in dieser Gebrauchsanweisung beschrieben. Jede andere Verwendung gilt als nicht bestimmungsgemäß und kann zu Sachschäden oder Personenschäden führen. Der Hersteller übernimmt keine Haftung für Schäden, die durch nicht bestimmungsgemäßen oder falschen Gebrauch entstehen oder entstanden sind.

1.3. Allgemeine Sicherheitshinweise

Allgemeine Gefahrenhinweise



- Unsachgemäßer Umgang kann zu erheblichen Personen- und Sachschäden führen. Deshalb dürfen die Montage, Installation, Inbetriebnahme sowie Störungsbehebung, Wartungs- und Reparaturarbeiten, nur von qualifizierten Personen durchgeführt werden.
- Montiere das Produkt ausschließlich an Wände und **nicht** unter Decken.
- Das Produkt kann von Kindern ab 8 Jahren und darüber, sowie von Personen mit verringerten physischen, sensorischen oder mentalen Fähigkeiten oder Mangel an Erfahrung und Wissen benutzt werden, wenn sie beaufsichtigt oder bezüglich des sicheren Gebrauchs des Gerätes unterwiesen wurden und die daraus resultierenden Gefahren verstehen.
- Montiere das Produkt **nur**, wenn der Lieferumfang vollständig und einwandfrei ist.
- Stelle sicher, dass alle Teile sachgerecht montiert sind. Bei unsachgemäßer Montage besteht Verletzungsgefahr. Beschädigte Teile können die Sicherheit und Funktion beeinflussen.
- Führe keine konstruktiven Veränderungen am Produkt durch. Für eine Veränderung muss die schriftliche Erlaubnis des Herstellers vorliegen und nach Anweisung durchgeführt werden.
- Kontrolliere in regelmäßigen Abständen die Befestigung und ziehe diese ggf. nach.
- Montiere das Produkt nur an Wänden, die dem Gewicht des Produkts dauerhaft standhalten. Verwende für die richtige Wandbeschaffenheit, das entsprechende Montagematerial. Weist die Wand Beschädigungen auf (z.B. Risse usw.), konsultiere eine Fachkraft.
- Das Produkt ist für eine Montage an der Decke nicht vorgesehen und darf auch an dieser nicht montiert werden.
- **Verletzungsgefahr:** Schauge nicht direkt in das Licht und richte das Licht nicht in die Augen anderer Personen, dieses kann zu schweren Augenverletzungen führen.

Gefahr für Kinder



- Halte Kinder von Verpackungsmaterialien fern. Es besteht beim Verschlucken Ersticken-gefahr!
- Halte Kinder während der Montage fern vom Aufbauort. Der Lieferumfang enthält Klein-teile, die verschluckt werden oder zu schlimmen Verletzungen führen können.
- Stelle sicher, dass kleine Kinder keine Kleinteile in den Mund nehmen.
- Das Produkt ist kein Kinderspielzeug, keine Kletterwand oder Sportgerät. Die einzelnen Ele-mente des Produkts können bei großer Belastung abbrechen und herunterfallen, die Folge dessen kann der Tod sein.

Verletzungsgefahr

Unsachgemäßer Umgang mit dem Produkt kann zu Verletzungen führen



- Kontrolliere das Produkt vor jeder Nutzung, auf sichtbare Schäden.
- Bei Beschädigungen darf das Produkt nicht mehr benutzt werden. Beschädigte Teile müs-sen repariert oder durch Originalersatzteile ersetzt werden.
- Achte auf eine dauerhafte feste Montage des Produkts, um Verletzungen zu vermeiden.
- Um die Gefahr eines elektrischen Schlages zu vermeiden, müssen alle Installationen und entsprechenden Wartungsarbeiten von einer qualifizierten Elektrofachkraft durchgeführt werden.
- Nimm das Produkt bei Beschädigung des Netzkabels zur Spannungsversorgung außer Be-trieb, solange bis das Netzkabel durch den Hersteller, seinem Kundendienst oder einer qua-lifizierten Elektrofachkraft ersetzt wird.
- **Lebensgefahr durch elektrische Spannung:** Bei Berührung von spannungsführenden Teilen besteht unmittelbare Lebensgefahr. Beschädigungen der Isolation oder einzelner Bauteile kann lebensgefährlich sein. -> Bei Beschädigungen der Isolation Spannungsversorgung so-fort abschalten und Reparatur veranlassen.

Beschädigungsgefahr



- Unsachgemäßer Umgang mit dem Produkt kann zu Beschädigungen führen.
- Reparatur- und Wartungsarbeiten an der Elektronik dürfen nur von einer qualifizierten Elektrofachkraft durchgeführt werden.
- Öffne die Verpackung nicht mit scharfen Gegenständen (z.B. Messer, Schere oder ähnlichem), dabei kann das Produkt beschädigt werden.
- Steige nicht auf das Produkt, es können Teile davon herunterfallen.
- Benutze das Produkt nicht in der Nähe von Hitzequellen oder offenem Feuer.

Explosionsgefahr



- Bewahre keine leicht entzündlichen, leicht brennbaren, sowie explosiven Stoffe im Inneren des Produkts auf.

2. Produktmerkmale

3.1 Technische Daten









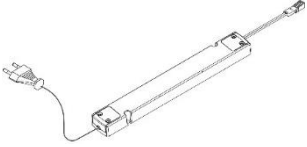

LED Lichtleiste für Akustikpaneel NOX	60 cm	80 cm	100 cm
Maße	12 x 12 x 600 mm	12 x 12 x 800 mm	12 x 12 x 1000 mm
Stromaufnahme (V)	24V DC	24V DC	24V DC
Leistung(W)	4,85 W	6,6 W	8 W
CCT (K)	2700 - 6500 K	2700 - 6500 K	2700 - 6500 K
Stecker	Mini LED Stecker	Mini LED Stecker	Mini LED Stecker
Länge Verbindungsleitung	1000 mm	1000 mm	1000 mm

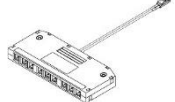
Netzteil		Empfänger	
Maße	30 x 16,8 x 284 mm	Maße	66 x 30 x 12 mm
Eingangsleistung (V)	220-240 V AC	Eingangsleistung(V)	24V DC
Ausgang (W)	24V DC	Leistung	72 W
Leistung	100 W		
Stecker	Eurostecker		



3. Lieferumfang







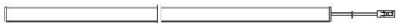
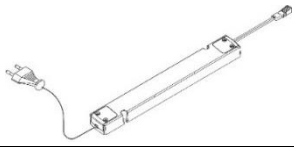

Kontrolliere bei Anlieferung die Verpackung auf äußere Beschädigungen. Des Weiteren kontrolliere unmittelbar nach dem Auspacken den Lieferumfang auf Vollständigkeit sowie den einwandfreien Zustand des Produkts und aller Komponenten. Montiere das Produkt nur, wenn der Lieferumfang vollständig und unbeschädigt ist.

LED Lichtleiste für Akustikpaneel NOX - Starterset S (2 x 60 cm)









Nr.	Beschreibung	Anzahl	Komponente
A	LED Leiste	2	
B	Netzteil	1	
C	Empfänger	1	
D	Fernbedienung	1	
E	9-fach Verteiler	1	
F	Verlängerungskabel	2	
G	Befestigungsfeder	6	
H	Linsenschrauben Befestigungsfeder kurz	6	
I	Linsenschrauben Netzteil lang	2	
J	Senkschrauben Wandhalterung	2	
K	Wandhalterung	1	
L	Aufkleber	1	

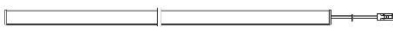
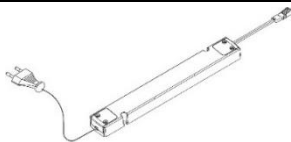

LED Lichtleiste für Akustikpaneel NOX - Starterset M (2 x 80 cm)

Nr.	Beschreibung	Anzahl	Komponente
A	LED Leiste	2	
B	Netzteil	1	
C	Empfänger	1	
D	Fernbedienung	1	







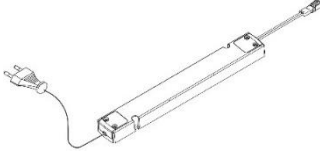

Nr.	Beschreibung	Anzahl	Komponente
E	9-fach Verteiler	1	
F	Verlängerungskabel	2	
G	Befestigungsfeder	6	
H	Linsenschrauben Befestigungsfeder kurz	6	
I	Linsenschrauben Netzteil lang	2	
J	Senkschrauben Wandhalterung	2	
K	Wandhalterung	1	
L	Aufkleber	1	

LED Lichtleiste für Akustikpaneel NOX - Starterset L (2 x 100 cm)

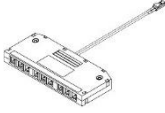



Nr.	Beschreibung	Anzahl	Komponente
A	LED Leiste	2	
B	Netzteil	1	
C	Empfänger	1	
D	Fernbedienung	1	
E	9-fach Verteiler	1	
F	Verlängerungskabel	2	
G	Befestigungsfeder	6	
H	Linsenschrauben Befestigungsfeder kurz	6	
I	Linsenschrauben Netzteil lang	2	

Nr.	Beschreibung	Anzahl	Komponente
J	Senkschrauben Wandhalterung	2	
K	Wandhalterung	1	
L	Aufkleber	1	





LED Lichtleiste für Akustikpaneel NOX - Starterset XL (4 x 80 cm)

Nr.	Beschreibung	Anzahl	Komponente
A	LED Leiste	4	
B	Netzteil	1	
C	Empfänger	1	
D	Fernbedienung	1	
E	9-fach Verteiler	1	
F	Verlängerungskabel	4	
G	Befestigungsfeder	12	
H	Linsenschrauben Befestigungsfeder kurz	12	
I	Linsenschrauben Netzteil lang	2	
J	Senkschrauben Wandhalterung	2	
K	Wandhalterung	1	
L	Aufkleber	1	





Ergänzungsset S (2 x 60 cm)

Nr.	Beschreibung	Anzahl	Komponente
B	LED Lichtleiste	2	
E	Verlängerungskabel	2	
G	Befestigungsfeder	6	
H	Linsenschrauben Befestigungsfeder kurz	6	

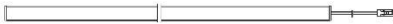

Ergänzungsset M (2 x 80 cm)

Nr.	Beschreibung	Anzahl	Komponente
B	LED Lichtleiste	2	
E	Verlängerungskabel	2	
G	Befestigungsfeder	6	
H	Linsenschrauben Befestigungsfeder kurz	6	



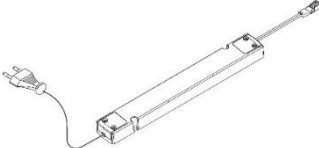
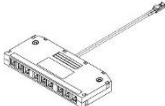

Ergänzungsset L (2 x 100 cm)

Nr.	Beschreibung	Anzahl	Komponente
B	LED Lichtleiste	2	
E	Verlängerungskabel	2	
G	Befestigungsfeder	6	
H	Linsenschrauben Befestigungsfeder kurz	6	

LED Lichtleiste für Akustikpaneel NOX - LED Netzteil

Nr.	Beschreibung	Anzahl	Komponente
B	Netzteil	1	
E	9-fach Verteiler	1	
I	Linsenschrauben Netzteil lang	2	

LED Lichtleiste für Akustikpaneel NOX - LED Funkset

Nr.	Beschreibung	Anzahl	Komponente
C	Empfänger	1	
D	Fernbedienung	1	
K	Wandhalterung	1	
J	Senkschrauben Wandhalterung	2	
L	Aufkleber	1	

Hinweis: Die Batterie für die Fernbedienung ist nicht im Lieferumfang enthalten. Es wird eine CR 2032 Batterie benötigt.

4. Montage



- Alle Informationen für die Sicherheit und der Gesundheit müssen gelesen werden.

4.1. Sicherheitshinweise

Verletzungsgefahr

UnschonemäÙer Umgang bei der Montage kann zu Verletzungen führen





- Bitte stelle sicher, dass das Paket oben geöffnet wird.
- Um das Produkt zu montieren, sind umfangreiche technische Kenntnisse erforderlich. Montiere das Produkt **nur** selbst, wenn
 - Du dir sicher bist, dass das Produkt an der Stelle, die für die Montage ausgewählt wurde, angebracht werden kann.
 - Du die Bedienungsanleitung verstehst.
 - Du über die notwendigen Werkzeuge verfügst.
 - Du über die erforderlichen technischen Kenntnisse verfügst.
- Halte Kinder und Haustiere während der Montage fern vom Aufstellort des Produkts. Der Lieferumfang enthält Kleinteile, die verschluckt werden oder zu schlimmen Verletzungen führen können.
- Montiere das Produkt **nur**, wenn der Lieferumfang vollständig und einwandfrei ist.
- Prüfe vor der Montage des Produkts die bauseitige Wand, dass diese der Belastung dauerhaft standhält. Benutze das richtige Befestigungsmaterial entsprechend der Wandbeschaffenheit. Weist die Wand Beschädigungen auf (z.B. Risse usw.), konsultiere eine Fachkraft für Statik.
- Prüfe die Wand vor der Montage auf eventuell unter dem Putz / Stein verlegte Kabel oder andere Leitungen.
- Beachte, dass die Tragfähigkeit des Befestigungsmaterials und die Bohrloch-Geometrie von entscheidender Bedeutung ist.
- Bedienungsfehler, Montagefehler oder Schäden, die durch die Montage entstehen, sind von der Gewährleistung ausgeschlossen.
- Nimm keine konstruktiven Veränderungen am Produkt ohne Rücksprache mit dem Hersteller vor, dies kann zu gefährlichen Situationen führen und führt zum Ausschluss der Gewährleistung.

- Für die Montage des Produkts sind mindestens 2 Personen erforderlich.
- Trage bei der Montage Schutzkleidung, wie Schutzbrille, Sicherheitsschuhe und Schutzhandschuhe.

4.2. Montage des Produkts

Das Produkt wird zerlegt geliefert und ist mit geringem Aufwand zu montieren. Beachte die Aufbauhinweise genau. Bei Nichteinhaltung ist die Funktion und Sicherheit des Produkts nicht gewährleistet.

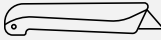
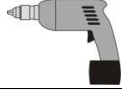
Benötigte Werkzeuge

	Bleistift		Cuttermesser
	Bohrmaschine		Maßband
	Wasserwaage		



- **Hinweis:** Folgende Anweisungen müssen sorgfältig gelesen werden.
- **Hinweis:** Es können nur 9 LED Leisten pro Empfänger verbunden werden.
- Zur Verlängerung der Leitung der LED Leiste kann das mitgelieferte Verlängerungskabel genutzt werden.

Abbildung	Beschreibung
 <p>Netzteil</p> <p>9-fach Verteiler</p> <p>Empfänger</p>	<p>Schritt 1: Verbinden</p> <p>Schließe das Produkt an die Stromversorgung an und verbinde das Netzteil mit dem Empfänger, 9-fach Verteiler und LED Leiste.</p> <p>Hinweis: Es können nur 9 LED Lichtleisten pro Empfänger verbunden werden.</p>
 <p>Empfänger</p> <p>rotes Licht geht an</p> <p>ON</p> <p>< 1 sec.</p>	<p>Schritt 2:</p> <p>Drücke den Knopf mit einem Stift kurz für eine Sekunde. Anschließend geht das Licht an.</p>
 <p>Empfänger</p> <p>rotes Licht blinkt</p> <p>> 3 sec.</p>	<p>Schritt 3:</p> <p>Halte direkt danach den Knopf gedrückt, bis das Licht blinkt.</p>
 <p>Fernbedienung</p> <p>Empfänger</p>	<p>Schritt 4:</p> <p>Drücke im Anschluss gleichzeitig fest auf beide Tasten der Fernbedienung.</p>
 <p>OK</p>	<p>Schritt 5:</p> <p>Die Fernbedienung ist verbunden.</p>

Abbildung	Beschreibung
	<p>Schritt 6: Verbindung trennen Drücke den Knopf einmal, damit das rote Licht angeht.</p>
	<p>Schritt 7: Warte nun, bis das rote Licht ausgeschaltet ist. Drücke im Anschluss darauf den Knopf gedrückt, bis es blinkt und die LED Leiste leuchtet.</p>
	<p>Schritt 8: Die Fernbedienung ist nicht mehr verbunden.</p>

Montage der Wandhalterung

		<p>Schritt 9: Befestige die Wandhalterung mit den Schrauben an der Wand. Die Fernbedienung kann in die Wandhalterung gesteckt werden. Alternativ kannst du die Wandhalterung mit dem dazugehörigen Doppelseitigen Klebeband kleben.</p>
---	---	---

Montage der LED Lichtleiste NOX mit Akustikpaneel SONIC

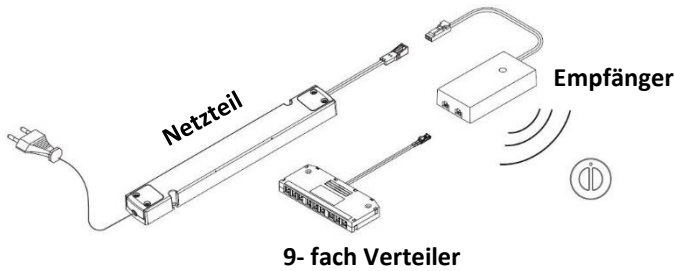
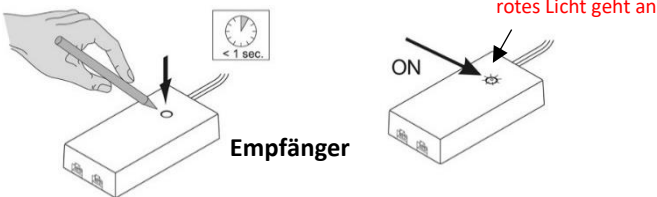
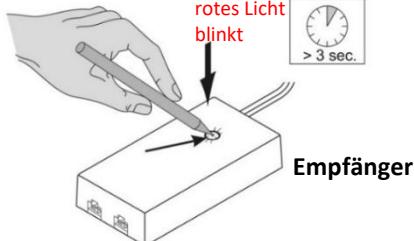
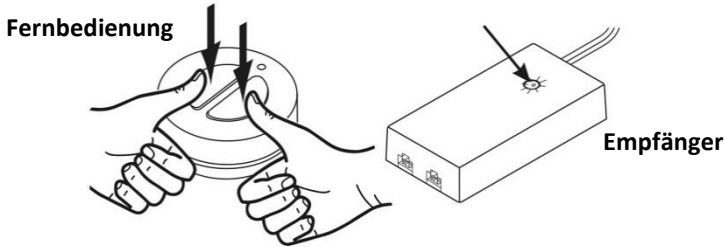
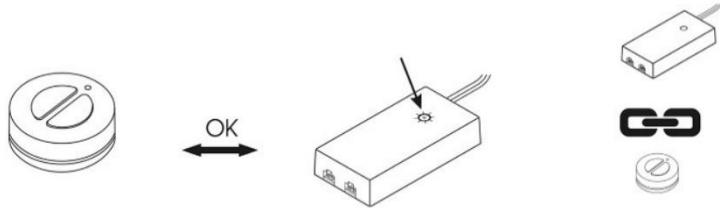
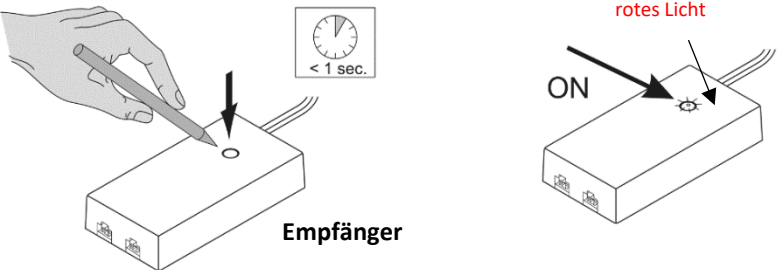
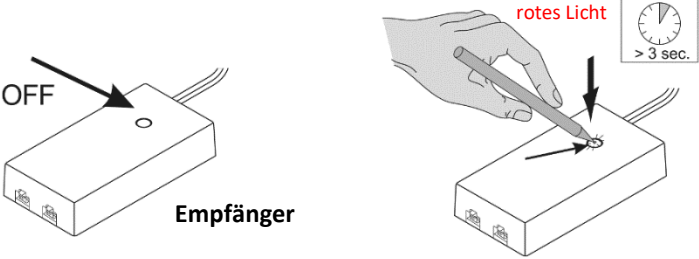
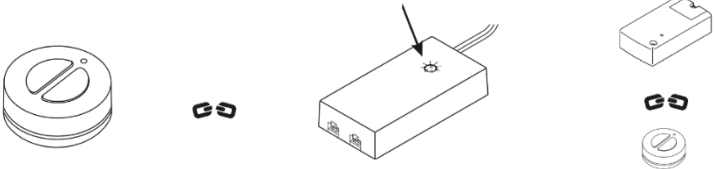
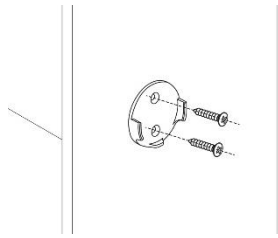
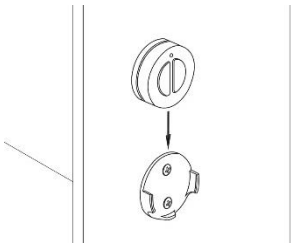
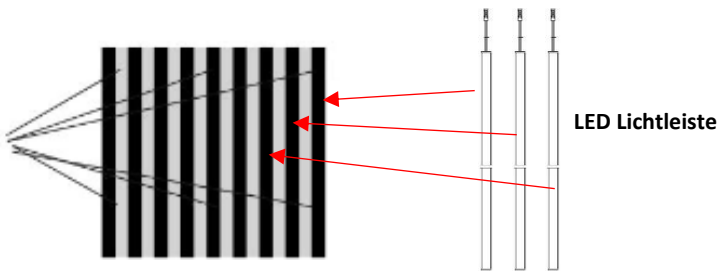
	<p>Schritt 10: Bringe die LED Lichtleiste an dem schwarzen Filz in die Lücken an und befestige diese mithilfe den Schrauben und Befestigungsfedern. Alternativ kannst du die LED Lichtleisten mit dem dazugehörigen Doppelseitigen Klebeband kleben.</p>
---	--

5. Anwendung

5.1. Sicherheitshinweise

Folgende Informationen für Sicherheit und Gesundheit müssen sorgfältig gelesen werden.

Verletzungsgefahr

Unsachgemäßer Umgang beim Betrieb kann zu Verletzungen führen



- Verwende kein beschädigtes und unvollständiges Produkt.
- Nimm keine konstruktiven Veränderungen am Produkt ohne Rücksprache mit dem Hersteller vor, dieses kann zu gefährlichen Situationen führen.
- Das Produkt ist kein Kinderspielzeug, keine Kletterwand oder Sportgerät. Kindern ist es untersagt mit dem Produkt zu spielen.
- Ist das Stromkabel des Produkts beschädigt, nimm das Produkt außer Betrieb und wende dich an den Hersteller, um weitere Anweisungen zu erhalten.
- Es dürfen nur die vom Hersteller mitgelieferten Ersatzteile verwendet werden. Bei Nutzung anderer Ersatzteile, kann die einwandfreie Funktion nicht gewährleistet werden.
- Hänge keine Gegenstände an das Produkt.
- **Verletzungsgefahr:** Schauge nicht direkt in das Licht und richte das Licht nicht in die Augen anderer Personen, dieses kann zu schweren Augenverletzungen führen.

5.2. Erstinbetriebnahme

Kontrolliere vor der ersten Inbetriebnahme das Produkt auf Beschädigungen. Das Produkt darf nur unbeschädigt benutzt werden. Stecke den Stecker vom Netzkabel in die Steckdose, diese muss eine Schutzart von min. **IPX4** besitzen.

5.3. Betrieb

Überprüfe vor dem Gebrauch des Produkts,

- den ordnungsgemäßen Zustand.
- den elektrischen Anschluss.

5.4. Lagerort



- Lagere das Produkt an einem kühlen und trockenen Ort

6. Fehlerbehebung

Wenn im Betrieb folgende Störungen auftreten, überprüfe bitte folgende Fehlerursachen anhand der folgenden Tabelle. Lässt sich die Störung nicht durch die aufgeführten Maßnahmen beheben, nimm das Produkt außer Betrieb.

Fehler	Mögliche Ursache	Lösung
Das Produkt wackelt oder schwingt.	<ul style="list-style-type: none"> - Befestigungsschrauben haben sich gelöst sind. - Produkt ist nicht richtig in die Wandhalter eingehängt - Falsches Befestigungsmaterial verwendet 	<ul style="list-style-type: none"> - Befestigungsschrauben festziehen - Produkt kontrollieren und richtig einhängen - Die Bohrungen wurden falsch gebohrt - Befestigungsmaterial muss zur Wandbeschaffenheit passen (z.B. Dübel korrekt)
Das Produkt lässt sich nicht einschalten.	<ul style="list-style-type: none"> - Keine Netzspannung vorhanden - Die richtige Reihenfolge der Bedienschritte wurden nicht eingehalten 	<ul style="list-style-type: none"> - Spannungsversorgung kontrollieren - Bedienschritte einhalten

Tritt ein weiteres Problem mit dem Produkt auf, kontaktiere uns.

6.1. Bedienung

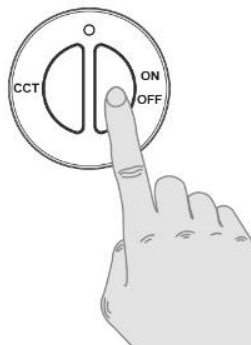
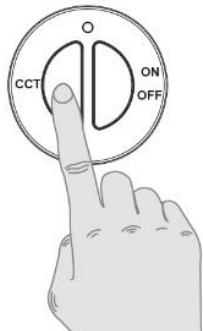
Abbildung	Bezeichnung
	Taste ON / OFF: <ul style="list-style-type: none"> - Drücke die Taste einmal, um die LED Lichtleiste einzuschalten. - Drücke die Taste erneut, um die LED Lichtleiste auszuschalten.
	Taste CCT: <ul style="list-style-type: none"> - Drücke die Taste CCT einmal, um die Lichtfarbe auszuwählen (warmweiß, neutralweiß, kaltweiß). - Halte die Taste CCT gedrückt, um das Licht zu dimmen.

Hinweis: Die enthaltene LED Beleuchtung dient ausschließlich der Szenen / Akzent-Beleuchtung und ist nicht für andere Anwendungen geeignet.

7. Wartung und Pflege

7.1. Sicherheitshinweise

Verletzungsgefahr

Unsachgemäßer Umgang beim Betrieb kann zu Verletzungen führen



- Vor der Reinigung/Wartung/Pflege muss die Spannungsversorgung des Produkts ausgeschaltet werden.
- Trenne das Produkt von der Spannungsversorgung, wenn Arbeiten, wie z.B. Fensterreinigungen, in der Nähe durchgeführt werden.
- Bediene das Produkt nicht, wenn Arbeiten, wie z.B. Fensterreinigungen, in der Nähe durchgeführt werden.
- Der Empfänger ist nur für max. 9 LED Leisten ausgelegt.
- Das Netzkabel vom Produkt darf nur durch den gleichen Kabeltyp ersetzt werden, der vom Hersteller geliefert wurde. Wende dich an den Kundenservice des Herstellers.



- Reinigung und Wartung dürfen nicht von Kindern durchgeführt werden.
- Reinige die Oberflächen mit einem feuchten Tuch und milden Reinigungsmittel. Verwende zur Reinigung keine aggressiven Reinigungsmittel oder Hochdruckreiniger. Beachte zusätzlich auch die Vorgaben vom Reinigungsmittelherstellers.
- Die LED-Beleuchtung kann nicht ausgetauscht werden, wenn die Leuchte Ihre Lebensdauer erreicht hat. Es muss die gesamte LED-Beleuchtung ersetzt werden.

LED-Beleuchtung ersetzen



- Diese darf ausschließlich durch eine Elektrofachkraft ausgetauscht werden.
- Die LED-Beleuchtung kann nicht ausgetauscht werden, wenn die Leuchte Ihre Lebensdauer erreicht hat. Es muss die gesamte LED-Beleuchtung ersetzt werden.

8. Demontage

8.1. Sicherheitshinweise

Verletzungsgefahr

Unsachgemäßer Umgang bei der Demontage kann zu Verletzungen führen



- Trenne vor der Demontage das Produkt von der Spannungsversorgung. Bei Berührung mit Spannungsführenden Komponenten kann es zu einem elektrischen Schlag kommen, dieses kann zur Folge Verbrennungen oder den Tod haben.
- Sichere das Produkt vor der Demontage gegen abstürzen.

Die Demontage des Produkts ist in umgekehrter Reihenfolge zur Montage durchzuführen. (siehe Kapitel Montage)

9. Entsorgungshinweis



- Entsorge das Produkt und alle Komponenten entsprechend der örtlichen und landesspezifischen Bestimmungen, dadurch werden Schäden für die Umwelt vermieden.
- Unsere Verpackungen sind aus umweltfreundlichen Materialien hergestellt. Sie können recycelt werden und somit als wertvolle Rohstoffe dienen. Entsorge das Verpackungsmaterial (Kartonagen, Schmutzverpackungen etc.) separat und fachgerecht gemäß den gültigen nationalen Vorschriften.
- Wende dich an den Kundenservice, bei Unsicherheit bezüglich der Entsorgung.
- Hinweise zur fachgerechten Entsorgung erhältst du auch bei den örtlichen Entsorgungszentren.

Elektro- und Elektronikgeräte - Informationen für private Haushalte



Das Elektro- und Elektronikgerätegesetz (ElektroG) enthält eine Vielzahl von Anforderungen an den Umgang mit Elektro- und Elektronikgeräten. Die wichtigsten sind hier zusammengestellt.

1. Getrennte Erfassung von Altgeräten

Elektro- und Elektronikgeräte, die zu Abfall geworden sind, werden als Altgeräte bezeichnet. Besitzer von Altgeräten haben diese einer vom unsortierten Siedlungsabfall getrennten Erfassung zuzuführen. Sie haben Altbatterien und Altakkumulatoren, die nicht vom Altgerät umschlossen sind, sowie Lampen, die zerstörungsfrei aus dem Altgerät entnommen werden können, vor der Abgabe an einer Erfassungsstelle vom Altgerät zerstörungsfrei zu trennen. Altgeräte separieren, um sie für die Wiederverwendung vorzubereiten.



2. Batterien und Akkus

Besitzer von Altgeräten haben Altbatterien und Altakkumulatoren, die nicht vom Altgeräteschloss sind, im Regelfall vor der Abgabe an einer Erfassungsstelle von diesem zu trennen. Dies gilt nicht, soweit die Altgeräte bei öffentlich-rechtlichen Entsorgungsträgern abgegeben und dort zum Zwecke der Vorbereitung zur Wiederverwendung von anderen Altgeräten separiert werden.

3. Möglichkeiten der Rückgabe von Altgeräten

Besitzer von Altgeräten aus privaten Haushalten können diese bei den Sammelstellen der öffentlich-rechtlichen Entsorgungsträger oder bei den von Herstellern oder Vertreibern im Sinne des Elektro G eingerichteten Rücknahmestellen abgeben. Ein Onlineverzeichnis der Sammel- und Rücknahmestellen ist hinterlegt auf der Internetseite: <https://www.stiftung-ear.de> oder <https://www.take-e-back.de>.

4. Datenschutz-Hinweis

Altgeräte enthalten häufig sensible personenbezogene Daten. Dies gilt insbesondere für Geräte der Informations- und Telekommunikationstechnik wie Computer und Smartphones. Bitte beachte im eigenen Interesse, dass für die Löschung der Daten auf den zu entsorgenden Altgeräten jeder Endnutzer selbst verantwortlich ist.

5. Rücknahmepflicht der Vertreiber

Vertreiber mit einer Verkaufsfläche für Elektro- und Elektronikgeräte von mindestens 400 m² sowie Vertreiber von Lebensmitteln mit einer Gesamtverkaufsfläche von mindestens 800 m², die mehrmals im Kalenderjahr oder dauerhaft Elektro- und Elektronikgeräte anbieten und auf dem Markt bereitstellen, sind verpflichtet,

- bei der Abgabe eines neuen Elektro- oder Elektronikgerätes an einen Endnutzer ein Altgerät des Endnutzers der gleichen Geräteart, das im Wesentlichen die gleichen Funktionen wie das neue Gerät erfüllt, am Ort der Abgabe oder in unmittelbarer Nähe hierzu unentgeltlich zurückzunehmen und
- auf Verlangen des Endnutzers Altgeräte, die in keiner äußeren Abmessung größer als 25 cm sind, im Einzelhandelsgeschäft oder in unmittelbarer Nähe hierzu unentgeltlich zurückzunehmen; die Rücknahme darf nicht an den Kauf eines Elektro- oder Elektronikgerätes geknüpft werden und ist auf drei Altgeräte pro Geräteart beschränkt.

6. Bedeutung des Symbols „durchgestrichene Mülltonne“

Das auf den Elektro- und Elektronikgeräten regelmäßig abgebildeten Symbol einer durchgestrichenen Mülltonne weist darauf hin, dass das jeweilige Gerät am Ende seiner Lebensdauer getrennt vom unsortierten Siedlungsabfall zu erfassen ist.



- Hersteller-Registrierungsnummer
- Als Hersteller im Sinne des ElektroG sind wir bei der zuständigen Stiftung Elektro-Altgeräte Register (Nordostpark 72, 90411 Nürnberg) unter der folgenden Registrierungsnummer registriert: WEEE-Reg.-Nr. DE86467979

Home Deluxe GmbH

Schanzweg 2

32312 Lübbecke

Deutschland

Tel.: +49 (0)5743 6181-0

www.home-deluxe-gmbh.de

ga-250-00_NOX
2024/07