

Outdoor Whirlpool NIMBUS



Designed in Germany

WICHTIG: FÜR SPÄTERE BEZUGNAHME AUFBEWAHREN. SORGFÄLTIG LESEN!

Inhaltsverzeichnis

1. Allgemeines	3
1.1. Produktübersicht	3
1.2. Generelle Hinweise	3
1.3. Gewährleistung	3
2. Informationen zur Gebrauchsanweisung	4
2.1. Verfügbarkeit der Gebrauchsanweisung	4
2.2. Zielgruppen der Gebrauchsanweisung	4
2.3. Informationen zur Übersetzung	4
2.4. Symbolerklärung	4
2.5. Allgemeines zur Gebrauchsanweisung	5
2.6. Bestimmungsgemäßer Gebrauch	5
2.7. Sicherheitshinweise	6
3. Produktmerkmale	7
3.1. Technische Daten	7
3.2. Produktübersicht	8
4. Montage des Produkts	9
4.1. Sicherheitshinweise	9
4.2. Aufbau des Produkts	10
5. Anwendung	13
5.1. Sicherheitshinweise	13
5.2. Bedienelement	15
6. Wartung und Pflege	23
6.1. Sicherheitshinweise	23
7. Demontage	24
7.1. Sicherheitshinweise	24
8. Entsorgung	24
Elektro- und Elektronikgeräte - Informationen für private Haushalte	25

Liebe Kundinnen und Kunden,

vielen Dank, dass du dich für ein Produkt der **Home Deluxe GmbH** entschieden hast. Wir wünschen dir viel Freude mit deinem neuen Outdoor Whirlpool NIMBUS.

Die Gebrauchsanweisung unterstützt dich bei der Montage, der Inbetriebnahme, dem Betrieb und der Wartung des Produkts. Die Gebrauchsanweisung und die Sicherheitshinweise müssen sorgfältig und vollständig gelesen werden. Beachte diese Hinweise, um Gefahren zu vermeiden.

1. Allgemeines

1.1. Produktübersicht

Modell:

Outdoor Whirlpool NIMBUS | Artikel-ID: 25472 | Varianten-ID: 60972

1.2. Generelle Hinweise

Um unserem Anspruch gerecht zu werden, verbessern wir stetig die Qualität, vereinfachen die Montage, Bedienung oder passen die Produkte den Kundenwünschen an. Aufgrund dieser Veränderungen befindet sich die aktuelle Version der Gebrauchsanweisung auf unserer Homepage.

Die Bezeichnung „Produkt“ wird in der Gebrauchsanweisung für den „Outdoor Whirlpool NIMBUS“ verwendet.

1.3. Gewährleistung

Es bestehen die gesetzlichen Mängelhaftungs- und Gewährleistungsrechte ab Kaufdatum.

Die Home Deluxe GmbH übernimmt für Schäden durch Nichtbeachtung der Gebrauchsanweisung keine Haftung. Reklamationen, die aufgrund unsachgemäßer Montage oder Nutzung entstehen, sind von der Gewährleistung ausgeschlossen. Im Fall von Mängeln an dem Produkt, wende dich bitte schriftlich über das Kontaktformular auf unserer Homepage an unseren Kundenservice, unter Angabe des Produktnamens, der Seriennummer und einem Foto vom Typenschild:

Home Deluxe GmbH
Schanzweg 2
32312 Lübbecke
Deutschland
Tel.: +49 (0)5743 6181-0
www.home-deluxe-gmbh.de

Bei weiteren Fragen steht dir unser Kundenservice über dem Kontaktformular gerne zur Verfügung.

2. Informationen zur Gebrauchsanweisung

2.1. Verfügbarkeit der Gebrauchsanweisung

Die Gebrauchsanweisung ist Bestandteil des Produkts und sollte vollständig und in unmittelbarer Nähe des Produkts aufbewahrt werden.

2.2. Zielgruppen der Gebrauchsanweisung

Die Gebrauchsanweisung muss von jeder beteiligten Person gelesen und beachtet werden, die mit einer der folgenden Tätigkeiten oder der Verwendung einbezogen ist:

- Auspacken
- Montage / Installation
- Inbetriebnahme / Betrieb
- Wartung / Prüfung / Pflege
- Fehlerbehebung / Reparatur
- Entsorgung

2.3. Informationen zur Übersetzung







Die originale Gebrauchsanweisung wurde in deutscher Sprache verfasst. Bei jeder anderen verfügbaren Sprache handelt es sich um eine Übersetzung der deutschen Version.



In dem beigelegten Karton befindet sich ein „**Certificate of Quality**“. Dies muss aufbewahrt werden, da anhand dieser Nummer Reklamationen besser abgewickelt werden können.

2.4. Symbolerklärung

Symbol	Symbolerklärung
	WARNUNG Das Symbol weist auf die möglichen Gefahren hin, bei denen tödliche und schwere Verletzungen auftreten können. Bevor der entsprechende Montage- oder Anwendungsschritt ausgeführt wird, muss der entsprechende Hinweis gelesen werden.
	INFO Das Symbol gibt wichtige Hinweise und weist auf Sachschäden hin. Beachte diese, bevor der entsprechende Montage- oder Anwendungsschritt durchgeführt wird, um Probleme zu verstehen und Schäden zu vermeiden.
	CE-Kennzeichnung Das Symbol erklärt die Konformität des Produktes mit den geltenden Anforderungen, die die Europäische Gemeinschaft an uns stellt. Die aktuelle Konformitätserklärung ist auf Anfrage bei der Home Deluxe GmbH erhältlich.
	Gebrauchsabweisung lesen Das Symbol weist darauf hin, dass vor der Montage/Installation und/oder der Bedienung vom Gerät die Gebrauchsanweisung sorgfältig gelesen werden muss.
	Entsorgung von Elektro- und Elektronikgeräten Elektro- und Elektronikgeräte dürfen nicht mit dem Hausabfall entsorgt werden!

Symbol	Symbolerklärung
	Ertrinkungsgefahr Das Symbol weist darauf hin, dass Kinder und Personen mit verringerten physischen, sensorischen oder mentalen Fähigkeiten oder Mangel an Erfahrung und Wissen nicht unbeaufsichtigt ins Wasser dürfen.
	Kinder in Wassereinrichtungen beaufsichtigen Das Symbol weist darauf hin, dass Kinder in Wassereinrichtungen durch Erwachsene beaufsichtigt werden müssen.
	Kopfsprung verboten Das Symbol weist darauf hin, dass Kopfüber ins Wasser springen verboten ist. Es ist ein Zusammenstoß mit anderen Personen im Wasser möglich.
	Nicht in die Düsen fassen Das Symbol weist darauf hin, dass nicht in die Düsen gefasst werden darf.
	Schutzklasse I Das Symbol weist darauf hin, dass alle leitfähigen Gehäuseteile des Betriebsmittels mit dem Schutzleitersystem der festen Elektroinstallation verbunden werden müssen. Es ist eine Schutzerdung. Im Falle eines Fehlerstroms wird durch eine Sicherung der Stromkreis spannungsfrei geschaltet.
	Wechselstrom Das Symbol weist darauf hin, dass das Produkt mit Wechselstrom betrieben wird.

2.5. Allgemeines zur Gebrauchsanweisung

Die Gebrauchsanweisung bezieht sich auf Outdoor Whirlpool NIMBUS. Sie enthält wichtige Informationen zur Montage, Betrieb, Wartung und Reinigung. Die Gebrauchsanweisung, insbesondere die Sicherheitshinweise müssen sorgfältig vor der Inbetriebnahme des Produkts gelesen werden, bewahre die Gebrauchsanweisung sorgsam auf. Benutze das Produkt nur wie in dieser Gebrauchsanweisung beschrieben, damit es nicht versehentlich zu Verletzungen oder Schäden kommt. Solltest du Produkt an Dritte weitergeben, ist diese Gebrauchsanweisung ebenso zu übergeben.

2.6. Bestimmungsgemäßer Gebrauch

Das Produkt ist hochwertig, langlebig und ausschließlich für den privaten Gebrauch im angemessenen und üblichen Umfang bestimmt bzw. geeignet. Darüber hinaus ist unser Produkt **nicht** für den gewerblichen Gebrauch bestimmt. Eine gewerbliche Nutzung ist nur mit schriftlicher Genehmigung der Home Deluxe GmbH gestattet.

Der Outdoor Whirlpool ist für den Außenbereich bestimmt und dient zum Baden und zur Wellness. Die Treppe ist ausschließlich als Einstieghilfe für den Outdoor Whirlpool vorgesehen. Die Thermoabdeckung ist ausschließlich als Abdeckung für den Outdoor Whirlpool vorgesehen. Dieser Outdoor Whirlpool und das Zubehör dürfen nicht von Kindern ohne Aufsicht von Erwachsenen benutzt werden.

Verwende das Produkt nur wie in dieser Gebrauchsanweisung beschrieben. Jede andere Verwendung gilt als nicht bestimmungsgemäß und kann zu Sachschäden oder Personenschäden führen. Der Hersteller übernimmt keine Haftung für Schäden, die durch nicht bestimmungsgemäßen oder falschen Gebrauch entstehen oder entstanden sind.

2.7. Sicherheitshinweise

Allgemeine Gefahrenhinweise



- Unsachgemäßer Umgang kann zu erheblichen Personen- und Sachschäden führen. Deshalb dürfen die Montage, Installation, Inbetriebnahme sowie Störungsbehebung, Wartungs- und Reparaturarbeiten, nur von qualifizierten Personen durchgeführt werden.



- Montiere das Produkt **nur**, wenn der Lieferumfang vollständig und einwandfrei ist.
- Stelle sicher, dass alle Teile unbeschädigt und sachgerecht montiert sind. Bei unsachgemäßer Montage besteht Verletzungsgefahr. Beschädigte Teile können die Sicherheit und Funktion beeinflussen.
- Stelle das Produkt nur auf einen sicheren, ebenen und festen Untergrund auf.
- Das Produkt kann von Kindern ab 8 Jahren und darüber, sowie von Personen mit verringerten physischen, sensorischen oder mentalen Fähigkeiten oder Mangel an Erfahrung und Wissen benutzt werden, wenn sie beaufsichtigt oder bezüglich des sicheren Gebrauchs des Gerätes unterwiesen wurden und die daraus resultierenden Gefahren verstehen.
- **Lebensgefahr durch elektrische Spannung:** Es dürfen keine elektrischen Geräte in unmittelbarer Nähe (Entfernung ca. 1,5 m) des Produkts aufgestellt und bedient werden.
- **Lebensgefahr durch elektrische Spannung:** Es dürfen keine elektrischen Geräte mit in das Produkt genommen werden.
- **Lebensgefahr durch elektrische Spannung:** Installiere Geräte min. 1,5 m entfernt von allen Metalloberflächen, alternativ kann ein Gerät innerhalb von 1,5 m von Metalloberflächen installiert werden, wenn die Metalloberfläche durch einen min. 1,0 mm² massiven Kupferleiter dauerhaft und ordnungsgemäß nach allen Vorschriften geerdet wird.
- Stell den Betrieb sofort ein, wenn Bauteile und/oder die Netzanschlussleitungen beschädigt sind, kontaktiere den Kundenservice oder lass die Netzanschlussleitung von einer qualifizierten Elektrofachkraft ersetzen.
- Halte Haustiere von dem Produkt fern.

Gefahr für Kinder



- Halte Kinder von Verpackungsmaterialien fern. Es besteht u.a. Erstickungsgefahr!
- Kinder dürfen nicht in und auf dem Produkt spielen, halte Kinder vom Produkt fern.
- **Absturzgefahr:** Kinder dürfen nicht auf die Thermoabdeckung klettern, wenn dies auf dem Produkt aufliegt.
- Stelle das Produkt nicht direkt oder in unmittelbarer Nähe eines Spielbereiches auf.
- Erkläre den Kindern den richtigen Umgang mit dem Produkt und lass sie während des Spielens niemals unbeaufsichtigt.
- Wird das Produkt nicht benutzt oder es ist unbeaufsichtigt, entferne alle Spielzeuge aus dem Produkt und seiner Umgebung, um die Aufmerksamkeit der Kinder nicht auf das Produkt zu lenken.
- **Gefahr eines Badeunfalls (besonders Kinder unter 5 Jahren).** Es ist darauf zu achten, dass Kindern der unbefugte Zugang untersagt wird. Dies lässt sich erreichen, indem der Zugang zu dem Badebereich durch eine erwachsene Aufsichtsperson überwacht oder indem eine Schutzvorrichtung für die Badesicherheit installiert wird.
- Reinigung und Benutzerwartung dürfen nicht von Kindern ohne Beaufsichtigung durchgeführt werden.

Verletzungsgefahr

Unsachgemäßer Umgang mit dem Whirlpool kann zu Verletzungen führen



- Führe keine konstruktiven Veränderungen am Produkt durch. Für eine Veränderung



- muss die Erlaubnis des Herstellers eingeholt werden und nach Anweisung des Herstellers durchgeführt werden.
- Achte auf eine dauerhafte feste Installation des Produkts, um Verletzungen zu vermeiden.
 - **Lebensgefahr durch elektrische Spannung:** Um die Gefahr eines elektrischen Schlages zu vermeiden, müssen alle Installationen und entsprechenden Wartungsarbeiten von einer qualifizierten Elektrofachkraft durchgeführt werden.
 - **Lebensgefahr durch elektrische Spannung:** Bei Berührung von spannungsführenden Teilen besteht unmittelbare Lebensgefahr. Beschädigungen der Isolation oder einzelner Bauteile kann lebensgefährlich sein. -> Bei Beschädigungen der Isolation Spannungsversorgung sofort abschalten und Reparatur veranlassen.
 - Nimm das Produkt bei Beschädigung des Netzkabels zur Spannungsversorgung außer Betrieb, solange bis das Netzkabel durch den Hersteller, dem Kundenservice oder einer qualifizierten Elektrofachkraft ersetzt wird.

Beschädigungsgefahr



- Öffne die Verpackung nicht mit scharfen Gegenständen (z.B. Messer, Schere oder ähnlichem), dabei kann das Produkt beschädigt werden. Sei beim Öffnen vorsichtig.
- Unsachgemäßer Umgang mit dem Produkt kann zu Beschädigungen führen.

Explosionsgefahr



- Verständige im Falle eines Brandes unverzüglich die Feuerwehr und achte darauf, dass sich keine Personen in dem Produkt aufhalten.
- **Achtung:** Leicht entzündlich, leicht brennbare, sowie explosive Stoffe nicht im Inneren des Produkts aufbewahren. Leicht entzündliche Stoffe können Feuer fangen.

3. Produktmerkmale

3.1. Technische Daten

Outdoor Whirlpool NIMBUS	
Spannung	220 - 240 V AC
Frequenz	50HZ
Gesamtleistung	3508 W
Heizleistung	2000 W
Pumpenleistung	1500 W
Schutzklasse	I
Maße Whirlpool (L x B x H)	1900 x 1400 x 700 mm
Füllmenge	950 l
Personen	max. 2 Personen
Leergewicht Whirlpool	153 kg

3.2. Produktübersicht

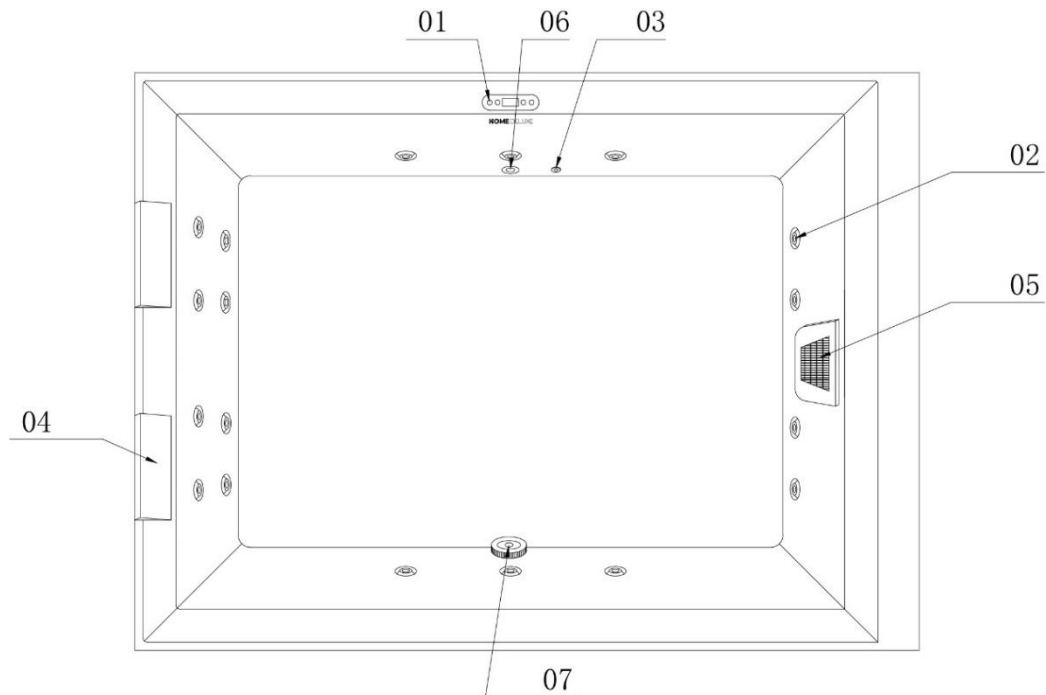

Nr.	Artikelbeschreibung	Anzahl
01	Display	1
02	2" schwarze Massagedüsen	18
03	Ozon	1
04	Kopfstütze	2
05	Filter	1
06	Unterwasserbeleuchtung	1
07	Wasserrücklauf	1

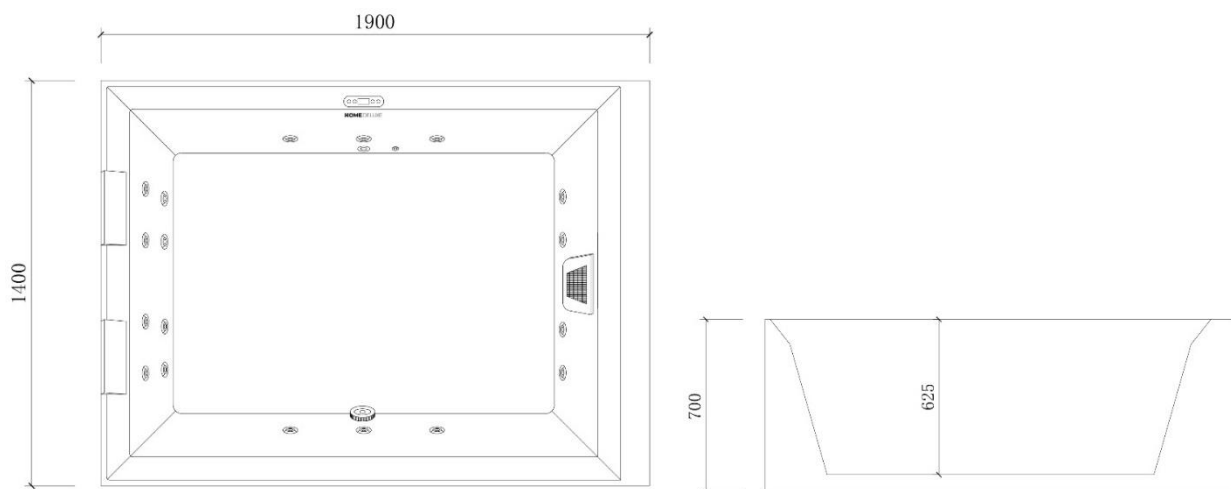

4. Montage des Produkts



- Lese die folgenden Anweisungen sorgfältig durch.
- Das Produkt wird in einigen Paketen geliefert. Bitte stelle sicher, dass die Pakete oben geöffnet werden. Sei beim Öffnen der Pakete sehr vorsichtig, da sich zerbrechliche Teile in den Paketen befinden.

Aufstellungsort



- Montiere das Produkt auf einem sicheren, ebenen und festen Untergrund.
 - Für Wartungs- und Reparaturarbeiten sollte ausreichend Abstand zu fest installierten Gegenständen oder Wänden gehalten werden. **Empfehlung:** ca. 1 m von allen Seiten.
 - Es muss sich an geltende Vorschriften gehalten werden.
 - Der Untergrund muss tragfähig sein und ein leichtes Gefälle zu einem Ablauf haben, damit eventuell austretendes Wasser vom Produkt entfernt abgeleitet wird und dem Abwasserkanal zugeführt werden kann.
 - Das Produkt ist für den Außenbereich geeignet.
 - Bei Unsicherheit suche einen Fachmann auf und lass dich diesbezüglich beraten.
- Beachte das hohe Gewicht (Produkt + Wasser + Personen), bei auftretenden Schäden aufgrund des Gewichts übernehmen wir keine Haftung.

4.1. Sicherheitshinweise

Folgende Informationen für die Sicherheit und der Gesundheit müssen sorgfältig gelesen werden.

Verletzungsgefahr

Unsachgemäßer Umgang bei der Montage kann zu Verletzungen führen



- Dein Produkt wird in einigen Paketen geliefert. Bitte stelle sicher, dass die Pakete oben geöffnet werden. Sei beim Öffnen der Pakete sehr vorsichtig, da sich zerbrechliche Teile und Glas in den Paketen befinden.
- Montiere das Produkt **nur**, wenn der Lieferumfang vollständig und unbeschädigt ist.
- Unsachgemäßer Umgang kann zu erheblichen Personen- und Sachschäden führen. Deshalb dürfen die Montage, Installation, Inbetriebnahme sowie Störungsbehebung, Wartungs- und Reparaturarbeiten, nur von qualifizierten Personen durchgeführt werden.
- Bei einer Installation, die **nicht** in einem Einfamilienhaus vorgenommen wird, muss ein deutlich sichtbarer Notaus-Schalter angebracht werden. Der Schalter sollte gut sichtbar und erreichbar in einem Abstand von ca. 1,50 m angebracht sein
- Das Produkt muss immer mit einer Schutzschaltung ausgerüstet sein.
- Die fachgerechte Verkabelung von GFCI und der Hauptanschlussleiste der Steuerung sind sicherheitsrelevant!
- Prüfe die gesetzlichen Vorgaben des Landes. Benutze Kupferleitungen in der vorgeschriebenen Stärke (nie Aluminium).
- Stelle das Produkt nur auf einen sicheren, ebenen und festen Untergrund auf.
- Um Verletzungen zu vermeiden sind für den Aufbau des Produkts mindestens 2 - 3 Personen erforderlich.
- Trage bei der Montage Schutzkleidung, wie Sicherheitsschuhe und Schutzhandschuhe.
- Halte Kinder während der Montage des Produkts fern des Aufbauortes. Der Lieferumfang enthält Kleinteile, die verschluckt werden oder zu schlimmen Verletzungen führen können.

4.2. Aufbau des Produkts

Das Produkt ist mit geringem Aufwand zu montieren. Beachte die Aufbauhinweise genau. Bei nicht Einhaltung ist die Funktion und Sicherheit des Produkts nicht gewährleistet.

Schläuche und Schellen nachziehen



Hinweis

Kontrolliere vor der Inbetriebnahme des Produkts alle Flexschläuche, alle Schellen an wasserführenden Komponenten, dass diese fest verbunden sind. Lässt sich die Schelle oder der Anschluss bewegen, muss dieser mit geeignetem Werkzeug nachgezogen werden.

Damit es nicht zu einem ungewollten Wasseraustritt oder Schäden kommt, sollte vor der abschließenden Installation eine Dichtigkeitsprüfung durchgeführt werden.

Dichtigkeit der Schläuche



Damit es nicht zu einem ungewollten Wasseraustritt kommt, sollten vor der abschließenden Installation, die Schellen auf festen Sitz geprüft werden. Ggf. sollten die Schellen leicht nachgezogen werden, aber nicht zu fest.

Anschluss des Produkts



Anschlussarbeiten müssen von einer qualifizierten Elektrofachkraft nach DIN VDE 0100 durchgeführt werden.

Das Produkt muss an einer dauerhaften fest verlegten Spannungsversorgung angeschlossen sein, die den allgemeinen Feuchtraumbestimmungen entsprechen. In der nachfolgenden Skizze (Anschlussplan) sind die drei möglichen Anschlussvarianten dargestellt, um Ihren Pool an die Spannungsversorgung anzuschließen.

Bei der Elektroinstallation ist unbedingt zu beachten, dass der Stromanschluss den nationalen gültigen Vorschriften entsprechen muss und die vom Hersteller angegebenen Spannungs- und Frequenzwerte zwingend einzuhalten sind.

Es muss eine allpolige Trennung mit mindestens 3 mm Kontaktöffnungsweite in die elektrische Hausinstallation einzubauen. Dies betrifft ebenso die ggfs. zusätzlich und separat zu verlegenden Netzanschlüssen und deren Absicherung. Der Schutzleiter des Produkts ist mit dem Schutzleiter der Hausinstallation zu verbinden.



Hinweis

Eine eigenständige Veränderung von Teilen und elektrischen Leitungen des Produkts durch den Kunden ist untersagt und ist mit dem Verlust von sämtlichen Garantieansprüchen verbunden.

Das Netzkabel ist nicht im Lieferumfang enthalten.

Seitenverkleidung entfernen

Löse an der unten an der Seitenverkleidung des Whirlpools die Schrauben. Nach dem Lösen der Schrauben kann die Seitenverkleidung entfernt werden.

Hinweis: Die lange Seite der Seitenschürze (1900 mm) kann nur demontiert werden, wenn zuerst die kurze Seite der Seitenschürze (1400 mm) demontiert wird.

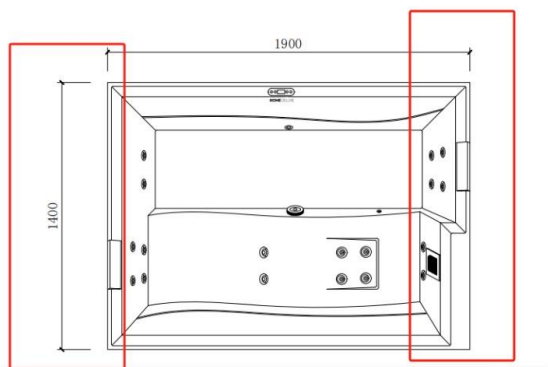

Steuerung

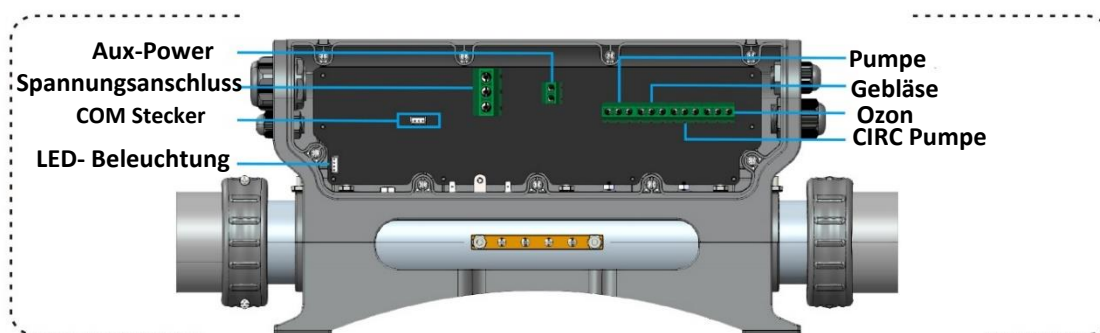

Verbinde das Gerät mit dem Stromnetz, wenn das System ausgeschaltet ist.

Schaltplan Steuerung

Spannungseingang : 220-240V~ 50Hz/60Hz 1Px32A

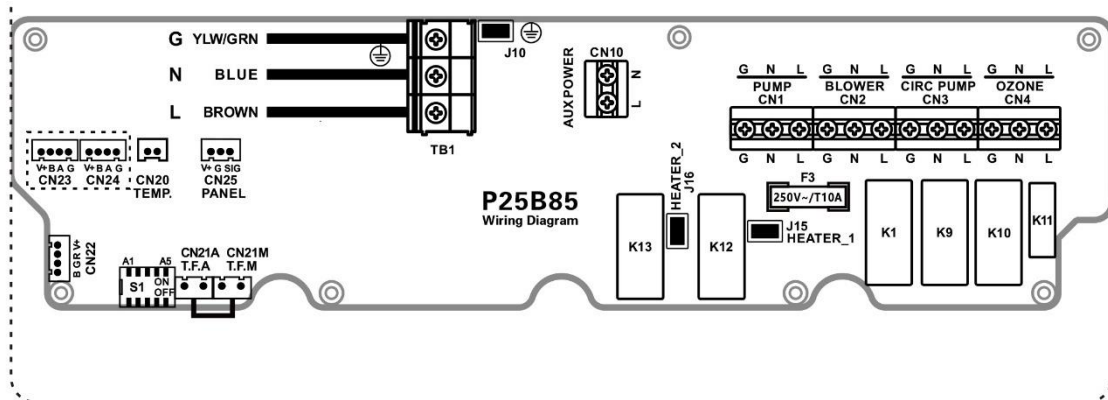

Spannungseingang : 240V~ 60Hz BLK and RED 32A

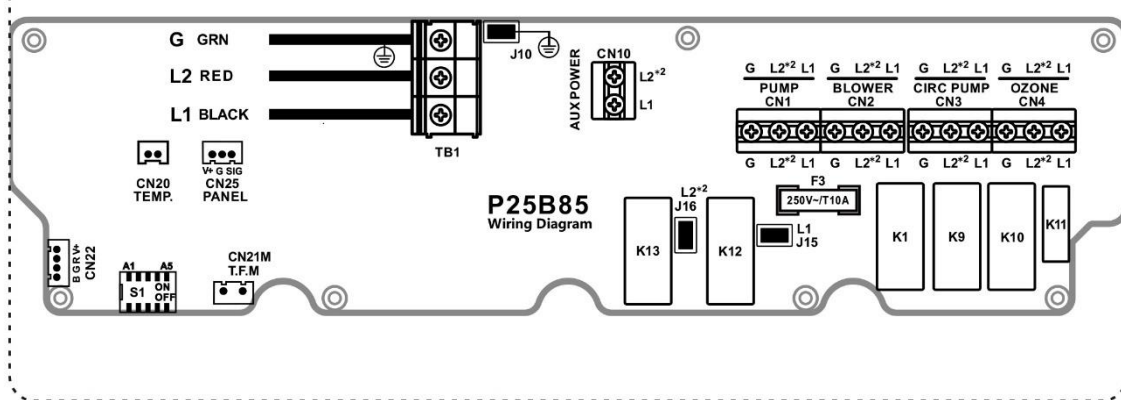

Konfiguration der Leistungsbegrenzung

Es ist eventuell notwendig „A2“ einzustellen, da ab Werk die Leistung nicht begrenzt ist. Wünscht der Kunde das die Leistung begrenzt wird, muss der Dippschalter „A2“ nach unten verstell werden. Dadurch wird ein gleichzeitiges Einschalten der Heizung und Düsenfunktion/Hochgeschwindigkeit verhindert.

Konfiguration

Dippschalter A4 ohne Funktion

Einstellung der Schalterbank S1 (ON▲ / OFF▼)

CN 22 vier Linien RGB-Lichter	▲ A1 ▼	CN 22 zwei Linien Lichter
Leistungsgrenze	▲ A2 ▼	Leistung nicht begrenzt
Pumpe 2 Ausgang	▲ A3 ▼	Gebläseausgang (CN2)
N/A	▲ A4 ▼	N/A
Pumpe 1, 1 Drehzahl	▲ A5 ▼	Pumpe 1, 2 Drehzahl

Wähle die richtigen Lasten gemäß der Lastparametertabelle!

Option Heizungspumpe (abhängig von Schalter A5)							
Umwälzpumpe		Niedrige Drehzahl der Pumpe					
Pumpe1 (1SPD)	CIRC Pumpe	Pumpe1 (2SPD)	CIRC Pumpe	Gebläse (Pump2)	Licht	Ozon	AUX Power
10A MAX	2.5A MAX	HIGH: 10A MAX LOW: 2.5A MAX	N/A	10A MAX	12 VDC 15W MAX	1A MAX	1A MAX
CN1	CN3	L (HIGHT) - CN1 L (LOW) - CN3		CN2	CN22	CN4	CN10

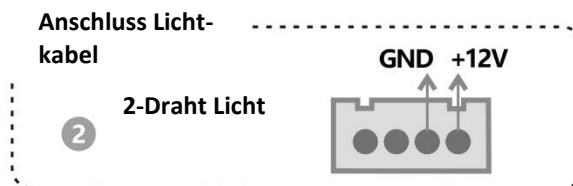
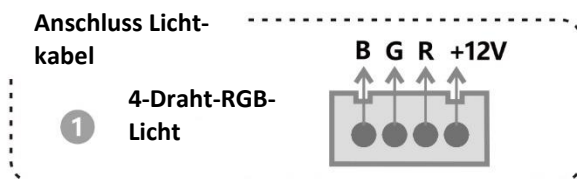

Verkabelung vom Licht



5. Anwendung

5.1. Sicherheitshinweise

Folgende Informationen für die Sicherheit und der Gesundheit müssen sorgfältig gelesen werden.



Hinweis:

- Das Befüllen des Produkts kann über einen Schlauch erfolgen, da das Produkt keinen integrierten Wasseranschluss besitzt.
- **Achtung!** Steck erst dann den Netzstecker in die Spannungsversorgung, wenn das Produkt bis „max.“ mit Wasser befüllt ist.

Verletzungsgefahr

Unsachgemäßer Umgang beim Betrieb kann zu Verletzungen führen



- Es dürfen keine Veränderungen am Produkt vorgenommen werden.
- Bei Unschlüssigkeit, dass das Produkt benutzt werden kann oder darf, konsultiere einen Arzt. Tritt während der Benutzung Schwindel oder ein Überhitzungsgefühl auf, sollte das Produkt unverzüglich verlassen werden.
- Personen mit Herz-Kreislaufbeschwerden, Bluthochdruck, Zuckerkrankheit oder Krampfadern dürfen das Produkt nur nach Rücksprache mit einem Arzt benutzen.
- Ältere Personen, mit Bluthochdruck oder Herz-Kreislauf-Problemen, sollten auf eine hohe Wassertemperatur verzichten und besonders vorsichtig sein.
- Konsultiere einen Arzt, bei Hauterkrankungen oder Veränderungen vor der Anwendung.
- Benutze das Produkt nie unter Einfluss von Medikamenten, Drogen, Alkohol oder nach intensiv betriebenen Sport.
- Achte immer darauf, dass der Wasserstand bis zur Markierung „max.“ gefüllt.
- **Rutschgefahr durch Spritzwasser!** Achte auf rutschige Böden im Bereich um das Produkt.
- **Rutschgefahr!** Achte beim Betreten der Treppe besonders auf festen Halt.



- **Lebensgefahr durch elektrische Spannung:** Es dürfen keine elektrischen Geräte in unmittelbarer Nähe des Produkts stehen.
- **Lebensgefahr durch elektrische Spannung:** Es dürfen keine elektrischen Geräte mit in das Produkt genommen werden.
- **Lebensgefahr durch elektrische Spannung:** Stromführende Geräte, die dem Benutzer zugänglich sind, dürfen eine Spannung von 12 V nicht überschreiten. Geerdetes Zubehör muss dauerhaft an festverlegte Leitungen angeschlossen sein.
- Achte auf eine angemessene Wassertemperatur.
- Kontrolliere in regelmäßigen Abständen die Befestigung.
- Kontrolliere das Produkt vor jeder Nutzung auf sichtbare Schäden.
- Wird das Produkt nicht benutzt, egal ob mit Wasser gefüllt oder auch leer. Empfehlen wir die Thermoabdeckung aufzulegen. Dadurch wird ein schnelles Verschmutzen verhindert. Die Temperatur des Wassers wird nicht so stark absinken.
- Benutze das Produkt nicht bei Unwetter (z.B. Gewitter, Sturm etc.).
- Achte darauf das keine Haare sich um die Filter verstricken, dieses kann die Filter oder auch andere Teile des Produktes verstopfen. Wir empfehlen z.B. lange Haare hochzubinden.
- Vermeide das Haare und Schmutz in die Abflussrohre gelangen, dieses kann zu Verstopfungen führen.
- Unbehandeltes Abwasser (ohne chemische Aufbereitung) kann grundsätzlich abgelassen werden, ohne es dem Abwasserkanal zuzuführen. Dieses Wasser kann z.B. zum Gießen verwendet werden.
- Wasser mit zugeführten Reinigungsmitteln (chemisch Aufbereitet z.B. Sauerstofftabletten etc.) müssen über einen vor Ort vorhandenen Abwasserkanal abgeführt werden. Zusätzlich zu diesen Angaben müssen die gesetzlichen Bestimmungen des jeweiligen Landes erfüllt werden.
- Der Gebrauch des Produkts ist für Kinder nur unter Aufsicht einer eingewiesenen erwachsenen Person erlaubt. Die Aufsichtsperson muss mit den Warnhinweisen vertraut sein und diese müssen als solche erkennbar sein.
- Kinder müssen beaufsichtigt werden, zum Sicherstellen, dass sie nicht mit dem Produkt spielen.
- Kontrolliere das Produkt vor jeder Nutzung, auf sichtbare Schäden.
- Stromführende Geräte, die dem Benutzer zugänglich sind, dürfen eine Spannung von 12 V nicht überschreiten. Geerdetes Zubehör muss dauerhaft an festverlegte Leitungen angeschlossen sein.
- Geräte, die elektrische Bauteile enthalten, ausgenommen Fernbedienungen, müssen so verwendet oder befestigt werden, dass diese nicht in das Produkt fallen können.

5.2. Bedienelement

- !**

 1. Bitte schließe die Stromversorgung an.
 2. Bitte schalte den Strom erst dann ein, wenn das Wasser die Wasserlinie in der Wanne erreicht hat.

!

Bitte stell die Uhrzeit und das Datum ein, bevor du das SPA-Steuersystem benutzt.

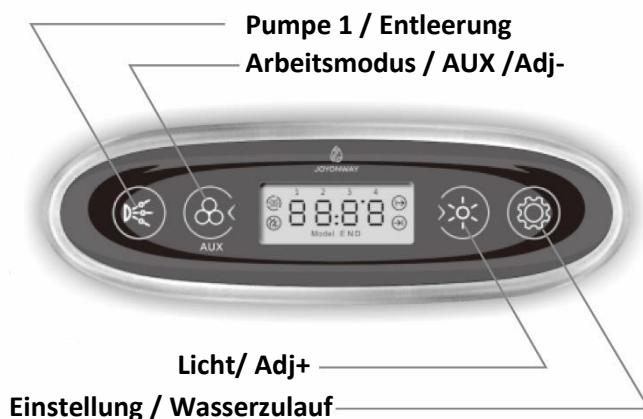

I. Funktionen

Pump 1 **Pumpe 1**

Wenn das Steuersystem eingeschaltet ist und sich nicht im Ruhezustand befindet und Pumpe 1 als Pumpe mit einfacher Geschwindigkeit eingestellt ist, drücke die Taste, um die Pumpe 1 ein- und auszu- schalten. Wenn Pumpe 1 als Pumpe mit doppelter Geschwindigkeit eingestellt ist, drücke die Taste, um die niedrige Geschwindigkeit, die hohe Geschwindigkeit und das Ausschalten von Pumpe 1 zu steuern. Die Pumpe 1 schaltet sich automatisch nach einer bestimmten Zeit ab.

Drain **Abfluss**

Wenn das Steuersystem eingeschaltet ist und sich nicht im Ruhezustand befindet, drücke die Taste zwei Se- kunden lang, um das Ein- und Ausschalten des Ablassmagneten zu steuern. Wenn der Ablassmagnet einge- schaltet ist, wird "  " auf der Hauptschnittstelle angezeigt.

Pump 2  **Pumpe 2**

Wenn das Steuersystem eingeschaltet ist und sich nicht im Ruhe- oder Einstellmodus befindet, drücke die Taste, um die Pumpe 2 ein- und auszuschalten.

Pumpe 2 schaltet sich automatisch aus, nachdem sie eine bestimmte Zeit gelaufen ist.

Blower  **Gebälse**

Wenn das Steuersystem eingeschaltet ist und sich nicht im Ruhe- oder Einstellmodus befindet, drücke die Taste, um das Gebläse ein- oder auszuschalten.

Die Blower Funktion schaltet sich automatisch aus, nachdem sie eine bestimmte Zeit gelaufen ist.

Manual cycle pump  **Manuelle Zykluspumpe**

Wenn das Steuersystem eingeschaltet ist und sich nicht im Ruhe- oder Einstellmodus befindet, drücke die Taste, um die Pumpe für den manuellen Betrieb zu steuern.

Wenn die Heizzykluspumpe oder der Timing-Wasserzyklus oder Pumpe 1 gestartet wird, kann die Zykluspumpe nicht manuell ausgeschaltet werden.

Die manuelle Zykluspumpe schaltet sich automatisch aus, nachdem sie eine bestimmte Zeit gelaufen ist.

Working mode  **Arbeitsmodus**

Wenn das System eingeschaltet ist und nicht im Einstellmodus befindet, drücke die Taste 2 Sekunden lang, um in den Arbeitsmodus zu wechseln.

Das System verfügt über drei Betriebsmodi (das eingeschaltete System wird standardmäßig als Standardmodus betrachtet):

Standardmodus (LCD-Anzeige Modell N): Die Heizfunktion ist 24 Stunden lang aktiv. Wenn die Systemzeit in den eingestellten Zeitraum für den Wasserzyklus fällt, wird die Filterfunktion für den Wasserzyklus aktiviert.

Standardmodus (LCD-Anzeige Modell E): Wenn die Systemzeit in den eingestellten Zeitraum des Wasserkreislaufs fällt, ist die Funktion des gefilterten Wasserkreislaufs gültig; wenn die Systemzeit in den eingestellten Zeitraum der Heizung fällt, ist die Heizfunktion gültig. Wenn die Systemzeit außerhalb des eingestellten Zeitraums liegt, wird die Gefrierschutzfunktion gestartet.

Schlafmodus (LCD-Anzeige Modell D): Die Gefrierschutzfunktion wird gestartet und andere Verbraucher werden ausgeschaltet und können nicht über Tasten gesteuert werden.

Light  **Licht**

Wenn das Steuersystem eingeschaltet ist und sich nicht im Ruhemodus oder im Einstellmodus befindet, drücke die Taste, um das Licht zu steuern. Drücke die Taste 2 Sekunden lang, um das Licht kurzzeitig auszuschalten. Das Licht schaltet sich nach 2 Stunden Betrieb automatisch aus.

Das Licht hat zwei Modi. Im Ein/ Aus- Modus wird das Licht ein- und ausgeschaltet. Im RGB-Modus ist die Steuerung wie folgt geregelt:

Zustand 1: automatischer Farbwechsel (Farbwechsel zwischen Zustand 2 bis Zustand 8 im Zyklus)

Zustand 2: Rot

Zustand 3: Grün

Zustand 4: Gelb

Zustand 5: Blau

Zustand 6: Lila

Zustand 7: Cyan

Zustand 8: Weiß

Zustand 9: ausschalten

Water inflow  **Wasserzulauf**

Wenn das Steuersystem eingeschaltet ist und sich nicht im Ruhezustand befindet, drücke die Taste 2 Sekunden lang, um den Wasserzulaufmagneten zu steuern. Wenn das Magnetventil für den Wasserzulauf eingeschaltet ist, wird auf der Hauptschnittstelle  angezeigt.

Wenn Wasser im System erkannt wird, schaltet sich das Wasserzulaufmagnet automatisch aus.

Freezing proof **Gefrierschutz**

Wenn die Wassertemperatur weniger als 6 °C (43°F) beträgt, wird die Heizung eingeschaltet. Wenn die Temperatur 10° F (50°F) erreicht, wird die Heizung ausgeschaltet.

Water level sensing **Wasserstandserfassung**

Wenn das Steuersystem mit einer Wasserstanderkennungsfunktion ausgestattet ist, können die Pumpe, die Kreislaufpumpe und die Heizung nur gestartet werden, wenn Wasser vorhanden ist. Wenn bei normalem Betrieb kein Wasser erkannt wird, werden die genannten Verbraucher ausgeschaltet.

Timing water cycle **Zeitmessung des Wasserkreislaufs**

Wenn das System im Standard- und im Sparmodus arbeitet, ist die Zeitsteuerung des Wasserzyklus gültig. Im Schlafmodus ist die Zeitsteuerung für den Wasserzyklus ungültig.

Das Steuersystem verfügt über zwei Zeiträume für die Einstellung des Wasserzyklus. Bitte stelle vor der Verwendung die beiden Zeiträume ein.

Wenn die Systemzeit in einen der Zeiträume fällt, wird der Wasserzyklus gestartet. Liegt die Systemzeit in keinem der beiden Zeiträume, wird der Wasserzyklus ausgeschaltet.

Ozone Ozon

Das Ozon wird abgeschaltet, wenn die Pumpe, das Gebläse, der Wasserzulauf oder die Entleerung gestartet wird.

Wenn die Pumpe, das Gebläse, der Wasserzulauf und die Entleerung ausgeschaltet sind und die Heizungspumpe oder der Zeitwasserzyklus gestartet wird, wird das Ozon automatisch eingeschaltet. Wenn sowohl die Heizkreislaufpumpe als auch der Zeitwasserzyklus ausgeschaltet sind, wird das Ozon automatisch ausgeschaltet.

Heating Heizen

Die Heizfunktion wird automatisch im Standardmodus gestartet. Im Sparmodus wird sie in festgelegten Zeitabständen gestartet. Im Schlafmodus wird sie gestartet, wenn die Temperatur unter 6 °C liegt.

Wenn die Heizfunktion gestartet wird und Wasser erkannt wird (wenn das System mit einer Wasserstandserkennungsfunktion ausgestattet ist), wird die Heizkreislaufpumpe vorzeitig gestartet und dann die Heizung eingeschaltet; wenn die Heizung ausgeschaltet wird, wird die Heizkreislaufpumpe nach einer Weile ausgeschaltet.

II. Einstellung

Temperature unit Temperatureinheit



Wenn das System eingeschaltet und sich nicht im Einstellmodus befindet, drücke "⊖" und "⊕" gleichzeitig für 2 Sekunden, um die Temperatureinheit (°C oder °F) zu ändern. Das System wählt dann die Temperatureinheit.

Temperature setting Einstellung der Temperatur



Wenn das System eingeschaltet ist, drücke "⊕" bis die Temperatureinstellungsschnittstelle aufrufen. Die LCD-Anzeige zeigt die Temperatureinheit blinkend an. Drücke "⊖" und "⊕" um den Temperaturwert einzustellen. Der Einstellbereich beträgt 10- 40° C (50-140°F). Das System speichert den eingestellten Temperaturwert.



Clock setting Einstellung der Zeit

Wenn das System eingeschaltet ist, drücke  bis zur Einstellung der Uhrzeit. Auf der LCD-Anzeige wird der Stundenwert blinkend angezeigt. Drücke dann  und , um den Stundenwert einzustellen.



Wenn das System eingeschaltet ist, drücke , bis die Minuteneinstellung der Uhr aufrufen können. Auf der LCD-Anzeige wird der Minutenwert blinkend angezeigt. Drücke dann  und , um den Minutenwert einzustellen.

Timing heating time period setting Einstellung der Heizdauer

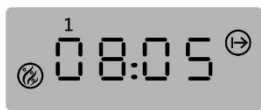

Heizperiode 1 Startzeitpunkt





Zeitsteuerung Heizperiode 1 Endeinstellung





Zeitsteuerung Heizperiode 2 Startzeitpunkt



Zeitsteuerung Heizperiode 2 Endeinstellung

„1“ und „2“ in der LCD-Anzeige stehen für die Zeitspanne „1“ und die Zeitspanne 2.  und  in der LCD-Anzeige stehen für die Anfangs- und Endzeit der Zeiteinstellung.

Wenn das System eingeschaltet ist, drücke die Taste , bis die Schnittstelle für die Einstellung der Heizzeitspanne erreicht ist. Drücke  und  um die Zeit einzustellen.

Das System speichert den Wert automatisch nach der Einstellung der Heizzeit.

Timing water cycle time period setting Einstellung des Zeitraums für den Wasserzyklus



Heizperiode 1 Startzeitpunkt





Zeitsteuerung Heizperiode 1 Endeinstellung





Zeitsteuerung Heizperiode 2 Startzeitpunkt



Zeitsteuerung Heizperiode 2 Endeinstellung

„1“ und „2“ in der LCD-Anzeige stehen für die Zeitspanne „1“ und die Zeitspanne „2“  und  in der LCD-Anzeige stehen für den Beginn und das Ende des Zeitraums.

Wenn das System eingeschaltet ist, drücke die Taste "" , bis zur Einstellung des Zeitraums für den Wasserzyklus gelangen. Der entsprechende Zeitwert wird blinken. Drücke  und , um die Zeit einzustellen.

Das System speichert den Wert automatisch nach der Einstellung der Zeit für den Wasserzyklus.

III. Fehlermeldung

Fehlercode	Fehlerbeschreibung	Lösung
E1	Störung des Temperatursensors	Bitte überprüfe den Temperatursensor und dessen Anschlusswiedergabe.
E2	Überschreitung des normalen Temperaturbereichs	Das System stellt eine zu hohe Temperatur am Temperatursensor fest. Dies geschieht, wenn kein Wasser vorhanden ist oder der Wasserdurchfluss im Heizungsrohr zu gering ist und die Heizfunktion gestartet wird. Vergewissere dich, dass sich Wasser im Whirlpool befindet. Wenn der Fehler über mehrere Tage hinweg häufig auftritt, wende dich bitte an den Hersteller oder den Händler, um technische Hilfe zu erhalten. Wenn die vom Temperatursensor ermittelte Temperatur zu niedrig ist, achte bitte auf den Frostschutz.
E4	Abschaltung des Thermostats	Die Abschaltung des Thermostats weist auf eine zu hohe Temperatur in der Heizungsleitung hin. Wenn die Heizung gestartet wird, kann dieser Fehler auftreten, wenn kein Wasser vorhanden ist oder der Wasserdurchfluss in der Heizungsleitung zu gering ist. Vergewissere dich, dass Wasser im Whirlpool vorhanden ist. Tritt dieser Fehler häufiger auf, wende dich bitte an den Hersteller oder Händler, um technische Hilfe zu erhalten.
E5	Fehlfunktion in der Kommunikation zwischen Bedienfeld und Box	Überprüfe bitte die Verbindung zwischen dem Bedienfeld und dem Schaltkasten. Ersetze gegebenenfalls durch neue.

Erstinbetriebnahme und Wechsel des Filters



Hinweis

Achtung! Der Filter ist in Folie verpackt und befindet sich im Filtergehäuse, vor dem Gebrauch muss dieser aus der Folie genommen werden.

Löse die Schraube des Filtergehäuses.



Im weiteren Verlauf schiebe die Verkleidung nach oben und ziehe die zweite Verkleidung aus dem Gehäuse.



Löse die Kartusche durch leichte Drehbewegungen und entnehme diese aus dem Filtergehäuse.

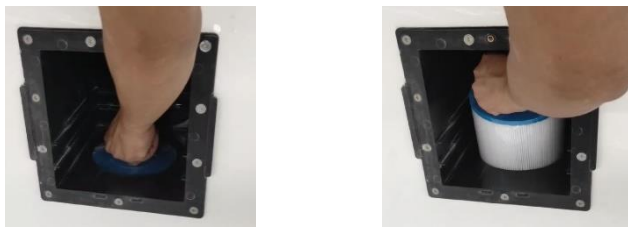

Setze den neuen Filter in das Filtergehäuse ein.



Setze die beiden Verkleidungen ein und schließe das Filtergehäuse.



Wasserablauf des Produkts



Das Produkt ist mit einer Ablaufvorrichtung ausgestattet. Diese ist seitlich an der Außenschürze angebracht. Ziehe die Ablaufvorrichtung heraus.



In dieser Position entweicht noch kein Wasser. Schraube die Abdeckkappe ab.



Drücke den Schraubverschluss in Richtung Schürze, damit das Wasser ablaufen kann. Das Verschließen des Abflaufs erfolgt in umgekehrter Reihenfolge.



Für den Wasserablauf über einen Schlauch schraube diesen Adapter auf die Schraubvorrichtung.

6. Wartung und Pflege

6.1. Sicherheitshinweise

Verletzungsgefahr

Unsachgemäßer Umgang beim Betrieb kann zu Verletzungen führen



- Unsachgemäßer Umgang kann zu erheblichen Personen- und Sachschäden führen. Deshalb darf die Wartung nur von qualifizierten Personen durchgeführt werden.
- **Lebensgefahr durch elektrische Spannung:** Reparatur- und Wartungsarbeiten an der Elektrik dürfen nur von einer qualifizierten Elektrofachkraft durchgeführt werden.
- Vor der Reinigung/Wartung/Pflege ist die Spannungsversorgung des Produkts auszuschalten und der Stecker aus der Steckdose zu ziehen.
- Verwende ein neutrales Reinigungsmittel für die Reinigung des Produkts. Verwende keine säurehaltigen, stark alkalischen Reinigungsmittel und organischen Lösungsmittel (z.B. Alkohol, Chlor, Tiana-Wasser, Ammoniak, Aceton usw.) für die Reinigung.
- Verwende ein weiches Reinigungstuch.
- Reinige die Düsenregler am Rande des Produkts nur mit Wasser und trockne diese anschließend sorgfältig.
- Wird das Produkt nicht benutzt, egal ob mit Wasser gefüllt oder auch leer. Empfehlen wir die Thermoabdeckung aufzulegen. Dadurch wird ein schnelles Verschmutzen verhindert.
- Entferne nicht die Schürze des Produkts und führe keine Wartungsarbeiten ohne eine kompetente Fachkraft durch.

Tipps zur Überwinterung des Pools

Schalte den Energiemodus an, denn der Whirlpool verfügt über eine Frostschutzfunktion, damit er nicht einfriert.

Trenne den Whirlpool nicht vom Stromnetz und nutze die Thermoabdeckung.

Füge bei der Benutzung des Produkts etwas heißes Wasser hinzu, um die Aufwärmzeit zu verkürzen und eine Beschädigung der Thermogeräte zu vermeiden.

Wenn das Produkt wegen kalter Witterung längere Zeit nicht benutzt wird, empfiehlt es sich, das Wasser abzulassen und den Strom abzuschalten.

Auf dieser Weise können die Leitungen und Pumpen nicht einfrieren.

Decke das Produkt mit einem dicken Tuch ab, bevor du die Abdeckung aufsetzt.

Wasserpflege mit Sauerstofftabletten

Viele Bakterien vermehren sich gerade im warmen Wasser sehr schnell und können Krankheiten verursachen. Um diese abzutöten, ist eine regelmäßige Reinigung vor dem Benutzen des Produkts empfehlenswert. Die Wasserreinigungstabletten können im Handel erworben werden.

7. Demontage

7.1. Sicherheitshinweise

Verletzungsgefahr

Unsachgemäßer Umgang bei der Demontage kann zu Verletzungen führen



- Trenne vor der Demontage das Produkt von der Spannungsversorgung. Bei Berührung mit Spannungsführenden Komponenten kann es zu einem elektrischen Schlag kommen, dieses kann zur Folge Verbrennungen oder den Tod haben.
- Das Produkt hat ein hohes Gewicht und große Abmaße, es sind für die Demontage mindestens 2 - 3 Personen erforderlich.
- Sichere das Produkt vor der Demontage.

Die Demontage des Produkts ist in umgekehrter Reihenfolge zur Montage durchzuführen. (siehe Kapitel Montage)

8. Entsorgung



- Entsorge das Produkt und alle Komponenten entsprechend der örtlichen und landesspezifischen Bestimmungen, dadurch werden Schäden für die Umwelt vermieden.
- Unsere Verpackungen sind aus umweltfreundlichen Materialien hergestellt. Sie können recycelt werden und somit als wertvolle Rohstoffe dienen. Entsorge das Verpackungsmaterial (Kartonagen, Schmutzverpackungen etc.) separat und fachgerecht gemäß den gültigen nationalen Vorschriften.
- Wende dich an den Hersteller, bei Unsicherheit bezüglich der Entsorgung. Hinweise zur fachgerechten Entsorgung erhältst du auch bei den örtlichen Entsorgungszentren.

Elektro- und Elektronikgeräte - Informationen für private Haushalte



Das Elektro- und Elektronikgerätegesetz (ElektroG) enthält eine Vielzahl von Anforderungen an den Umgang mit Elektro- und Elektronikgeräten. Die wichtigsten sind hier zusammengestellt.

1. Getrennte Erfassung von Altgeräten

Elektro- und Elektronikgeräte, die zu Abfall geworden sind, werden als Altgeräte bezeichnet. Besitzer von Altgeräten haben diese einer vom unsortierten Siedlungsabfall getrennten Erfassung zuzuführen. Sie haben Altbatterien und Altakkumulatoren, die nicht vom Altgerät umschlossen sind, sowie Lampen, die zerstörungsfrei aus dem Altgerät entnommen werden können, vor der Abgabe an einer Erfassungsstelle vom Altgerät zerstörungsfrei zu trennen. Altgeräte separieren, um sie für die Wiederverwendung vorzubereiten.

2. Möglichkeiten der Rückgabe von Altgeräten

Besitzer von Altgeräten aus privaten Haushalten können diese bei den Sammelstellen der öffentlich-rechtlichen Entsorgungsträger oder bei den von Herstellern oder Vertreibern im Sinne des Elektro G eingerichteten Rücknahmestellen abgeben. Ein Onlineverzeichnis der Sammel- und Rücknahmestellen finden Sie auf der Internetseite: <https://www.stiftung-ear.de> oder <https://www.take-e-back.de>.

3. Datenschutz-Hinweis

Altgeräte enthalten häufig sensible personenbezogene Daten. Dies gilt insbesondere für Geräte der Informations- und Telekommunikationstechnik wie Computer und Smartphones. Bitte beachte im eigenen Interesse, dass für die Löschung der Daten auf den zu entsorgenden Altgeräten jeder Endnutzer selbst verantwortlich ist.

4. Rücknahmepflicht der Vertreter

Vertreiber mit einer Verkaufsfläche für Elektro- und Elektronikgeräte von mindestens 400 m² sowie Vertreiber von Lebensmitteln mit einer Gesamtverkaufsfläche von mindestens 800 m², die mehrmals im Kalenderjahr oder dauerhaft Elektro- und Elektronikgeräte anbieten und auf dem Markt bereitstellen, sind verpflichtet,

- bei der Abgabe eines neuen Elektro- oder Elektronikgerätes an einen Endnutzer ein Altgerät des Endnutzers der gleichen Geräteart, das im Wesentlichen die gleichen Funktionen wie das neue Gerät erfüllt, am Ort der Abgabe oder in unmittelbarer Nähe hierzu unentgeltlich zurückzunehmen und
- auf Verlangen des Endnutzers Altgeräte, die in keiner äußeren Abmessung größer als 25 cm sind, im Einzelhandelsgeschäft oder in unmittelbarer Nähe hierzu unentgeltlich zurückzunehmen; die Rücknahme darf nicht an den Kauf eines Elektro- oder Elektronikgerätes geknüpft werden und ist auf drei Altgeräte pro Geräteart beschränkt.

5. Bedeutung des Symbols „durchgestrichene Mülltonne“

Das auf den Elektro- und Elektronikgeräten regelmäßig abgebildeten Symbol einer durchgestrichenen Mülltonne weist darauf hin, dass das jeweilige Gerät am Ende seiner Lebensdauer getrennt vom unsortierten Siedlungsabfall zu erfassen ist.

- Hersteller-Registrierungsnummer



Als Hersteller im Sinne des ElektroG sind wir bei der zuständigen Stiftung Elektro-Altgeräte Register (Nordostpark 72, 90411 Nürnberg) unter der folgenden Registrierungsnummer registriert: WEEE-Reg.-Nr. DE86467979

Home Deluxe GmbH

Schanzweg 2

32312 Lübbecke

Deutschland

Tel.: +49 (0)5743 6181-0

www.home-deluxe-gmbh.de

ga-261-00_nimbus
2024/07