

## Kinderbett COCO

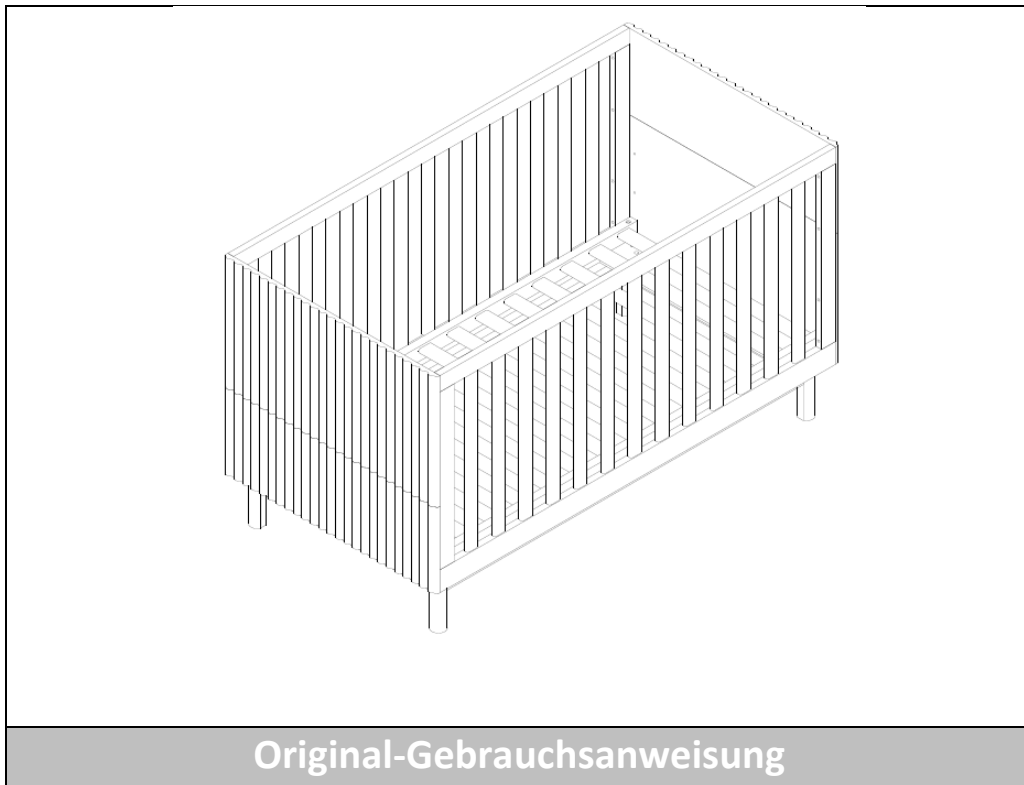

### **ACHTUNG:**

**Vor der Montage und Inbetriebnahme die Anleitung vollständig und sorgfältig lesen. Sie enthält wichtige Informationen zur Montage und Verwendung.**

# WICHTIG: FÜR SPÄTERE BEZUGNAHME AUFBEWAHREN. SORGFÄLTIG LESEN!

## Inhaltsverzeichnis

1.	Allgemeines .....	3
1.1.	Produktübersicht .....	3
1.2.	Generelle Hinweise.....	3
1.3.	Gewährleistung.....	3
2.	Informationen zur Gebrauchsanweisung .....	4
2.1.	Verfügbarkeit der Gebrauchsanweisung.....	4
2.2.	Zielgruppen der Gebrauchsanweisung.....	4
2.3.	Informationen zur Übersetzung .....	4
2.4.	Symbolerklärung.....	4
2.5.	Allgemeines zur Gebrauchsanweisung.....	5
2.6.	Bestimmungsgemäßer Gebrauch .....	5
2.7.	Allgemeine Sicherheitshinweise.....	5
3.	Produktmerkmale.....	6
3.1.	Technische Daten .....	6
4.	Lieferumfang.....	7
5.	Montage .....	9
5.1.	Sicherheitshinweise.....	9
5.2.	Aufbau des Produkts .....	10
	<b>Montageanleitung Kinderkrippe .....</b>	<b>10</b>
	<b>Montageanleitung Kinderbett .....</b>	<b>14</b>
6.	Anwendung.....	17
6.1.	Sicherheitshinweise.....	17
6.2.	Erstinbetriebnahme.....	18
6.3.	Betrieb .....	18
7.	Fehlerbehebung.....	18
8.	Wartung und Pflege.....	19
8.1.	Sicherheitshinweise.....	19
9.	Demontage .....	19

9.1. Sicherheitshinweise .....	19
10. Entsorgung.....	19
10.1. Allgemeine Hinweise .....	19

Liebe Kundin und lieber Kunde,

vielen Dank, dass du dich für ein Produkt der **Home Deluxe GmbH** entschieden hast. Wir wünschen dir viel Freude mit deinem neuen Kinderbett COCO.

Die Gebrauchsanweisung unterstützt dich bei der Montage, der Inbetriebnahme, dem Betrieb und der Wartung des Produkts. Die Gebrauchsanweisung und die Sicherheitshinweise müssen sorgfältig und vollständig gelesen werden. Beachte diese Hinweise, um Gefahren zu vermeiden.

## 1. Allgemeines

### 1.1. Produktübersicht

Varianten	Artikel-ID / Varianten-ID
Kinderbett COCO 140 x 80 cm Weiß	29475 / 74795
Kinderbett COCO - Weiß 140 x 80 cm Paket 1 von 2	29477 / 74799
Kinderbett COCO - Weiß 140 x 80 cm Paket 2 von 2	29478 / 74800
Kinderbett COCO 140 x 80 cm Natur	29475 / 74798
Kinderbett COCO - Natur 140 x 80 cm Paket 1 von 2	29479 / 74801
Kinderbett COCO - Natur 140 x 80 cm Paket 2 von 2	29480 / 74802

### 1.2. Generelle Hinweise

Um unserem Anspruch gerecht zu werden, verbessern wir stetig die Qualität, vereinfachen die Montage, Bedienung oder passen die Produkte den Kundenwünschen an. Aufgrund dieser Veränderungen befindet sich die aktuelle Version der Gebrauchsanweisung auf unserer Homepage.

Die Bezeichnung „Produkt“ wird in der Gebrauchsanweisung für das Kinderbett „COCO“ verwendet.

### 1.3. Gewährleistung

Es bestehen die gesetzlichen Mängelhaftungs- und Gewährleistungsrechte ab Übergabedatum.

Die Home Deluxe GmbH übernimmt für Schäden durch Nichtbeachtung der Gebrauchsanweisung keine Haftung. Reklamationen, die aufgrund unsachgemäßer Montage oder Nutzung entstehen, sind von der Gewährleistung ausgeschlossen. Im Fall von Mängeln an dem Produkt, wende dich bitte schriftlich über das Kontaktformular auf unserer Homepage an unseren Kundenservice, unter Angabe des Produktnamens, der Seriennummer und einem Foto vom Typenschild:

**Home Deluxe GmbH**  
**Am Alten Markt 34**  
**32361 Preußisch Oldendorf**  
**Deutschland**  
**Tel.: +49 (0)5743 6181-0**  
**www.homedeluxe.de**

Bei weiteren Fragen steht dir unser Kundenservice über das Kontaktformular gerne zur Verfügung.

## 2. Informationen zur Gebrauchsanweisung

### 2.1. Verfügbarkeit der Gebrauchsanweisung

Die Gebrauchsanweisung ist Bestandteil des Produkts und sollte vollständig und in unmittelbarer Nähe des Produkts aufbewahrt werden.

### 2.2. Zielgruppen der Gebrauchsanweisung





Die Gebrauchsanweisung muss von jeder beteiligten Person gelesen und beachtet werden, die mit einer der folgenden Tätigkeiten oder der Verwendung einbezogen ist:

- Auspacken
- Montage / Installation
- Inbetriebnahme / Betrieb
- Wartung / Prüfung / Pflege
- Fehlerbehebung / Reparatur
- Entsorgung

### 2.3. Informationen zur Übersetzung

Die originale Gebrauchsanweisung wurde in deutscher Sprache verfasst. Bei jeder anderen verfügbaren Sprache handelt es sich um eine Übersetzung der deutschen Version.

### 2.4. Symbolerklärung

Symbol	Symbolerklärung
	<b>WARNUNG</b> Das Symbol weist auf die möglichen Gefahren hin, bei denen tödliche und schwere Verletzungen auftreten können. Bevor der entsprechende Montage- oder Anwendungsschritt ausgeführt wird, muss der entsprechende Hinweis gelesen werden.
	<b>INFO</b> Das Symbol gibt wichtige Hinweise und weist auf Sachschäden hin. Beachte diese, bevor der entsprechende Montage- oder Anwendungsschritt durchgeführt wird, um Probleme zu verstehen und Schäden zu vermeiden.
	<b>CE-Kennzeichnung</b> Das Symbol erklärt die Konformität des Produktes mit den geltenden Anforderungen, die die Europäische Gemeinschaft an uns stellt. Die aktuelle Konformitätserklärung ist auf Anfrage bei der Home Deluxe GmbH erhältlich.
	<b>Nur in Innenräumen verwenden</b> Das Symbol weist darauf hin, dass das Produkt nur in Innenräumen verwendet werden darf.
	<b>Gebrauchsanweisung lesen</b> Das Symbol weist darauf hin, dass vor der Montage/Installation und/oder der Bedienung vom Gerät die Gebrauchsanweisung sorgfältig gelesen werden muss.

## 2.5. Allgemeines zur Gebrauchsanweisung

Die Gebrauchsanweisung bezieht sich auf das Kinderbett COCO. Sie enthält wichtige Informationen zur Montage, Betrieb, Wartung und Reinigung. Die Gebrauchsanweisung, insbesondere die Sicherheitshinweise müssen sorgfältig vor der Inbetriebnahme des Produkts gelesen werden, bewahre die Gebrauchsanweisung sorgsam auf. Benutze das Produkt nur wie in dieser Gebrauchsanweisung beschrieben, damit es nicht versehentlich zu Verletzungen oder Schäden kommt. Solltest du das Kinderbett COCO an Dritte weitergeben, ist diese Gebrauchsanweisung ebenso zu übergeben.

## 2.6. Bestimmungsgemäßer Gebrauch

Das Produkt ist hochwertig, langlebig und ausschließlich für den privaten Gebrauch im angemessenen und üblichen Umfang bestimmt bzw. geeignet. Darüber hinaus ist unser Produkt **nicht** für den gewerblichen Gebrauch bestimmt. Eine gewerbliche Nutzung ist nur mit schriftlicher Genehmigung der Home Deluxe GmbH gestattet. Das Produkt ist als Bett (Schlafgelegenheit) für den Innenbereich bestimmt.

Verwende das Produkt nur wie in dieser Gebrauchsanweisung beschrieben. Jede andere Verwendung gilt als nicht bestimmungsgemäß und kann zu Sachschäden oder Personenschäden führen. Der Hersteller übernimmt keine Haftung für Schäden, die durch nicht bestimmungsgemäßen oder falschen Gebrauch entstehen oder entstanden sind.

## 2.7. Allgemeine Sicherheitshinweise

### Allgemeine Gefahrenhinweise



- Unsachgemäßer Umgang kann zu erheblichen Personen- und Sachschäden führen. Deshalb dürfen die Montage, Installation, Inbetriebnahme sowie Störungsbehebung, Wartungs- und Reparaturarbeiten, nur von qualifizierten Personen durchgeführt werden.
- Das Produkt kann von Kindern ab 8 Jahren und darüber, sowie von Personen mit verringerten physischen, sensorischen oder mentalen Fähigkeiten oder Mangel an Erfahrung und Wissen benutzt werden, wenn sie beaufsichtigt oder bezüglich des sicheren Gebrauchs des Gerätes unterwiesen wurden und die daraus resultierenden Gefahren verstehen.
- Montiere das Produkt **nur**, wenn der Lieferumfang vollständig und einwandfrei ist.
- Stelle sicher, dass alle Teile unbeschädigt und sachgerecht montiert sind. Bei unsachgemäßer Montage besteht Verletzungsgefahr. Beschädigte Teile können die Sicherheit und Funktion beeinflussen.
- Stelle das Produkt nur auf einen sicheren, ebenen und festen Untergrund auf.
- Nimm keine Veränderungen am Produkt vor.

### Gefahr für Kinder



- Halte Kinder von Verpackungsmaterialien fern. Es besteht unter anderem Ersticken- gefahr!
  - Halte Kinder vom Produkt fern.
  - Halte Kinder während der Montage des Produkts fern des Aufbauortes. Der Lieferumfang enthält Kleinteile, die verschluckt werden oder zu schlimmen Verletzungen führen können.
  - Kinder können sich beim Spielen mit dem Produkt oder beim Hochziehen am Produkt verletzen.
  - Stelle das Produkt nicht direkt oder in unmittelbarer Nähe eines Spielbereiches auf.
- Führe den Umbau vom Kinderbett (Kinderkrippe) zum Juniorbett (Variante B) durch, sobald das Kind selbstständig aufstehen kann oder eine Körpergröße von 90 cm erreicht hat, da sonst Sturzgefahr besteht.

- Erkläre den Kindern den richtigen Umgang mit dem Produkt und lass sie während des Spielens niemals unbeaufsichtigt.
- Stelle sicher, dass kleine Kinder keine Kleinteile in den Mund nehmen. Verletzungsgefahr

### Unsachgemäßer Umgang mit dem Produkt kann zu Verletzungen führen



- Kontrolliere das Produkt vor jeder Nutzung, auf sichtbare Schäden.
- Führe keine konstruktiven Veränderungen am Produkt durch. Für eine Veränderung muss die schriftliche Erlaubnis des Herstellers vorliegen und nach Anweisung durchgeführt werden.
- Bei Beschädigungen darf das Produkt nicht mehr benutzt werden. Beschädigte Teile müssen repariert oder durch Originalersatzteile ersetzt werden.
- Achte auf eine dauerhafte standhafte Installation des Produkts, um Verletzungen zu vermeiden.

### Beschädigungsgefahr



- Unsachgemäßer Umgang mit dem Produkt kann zu Beschädigungen führen.
- Öffne die Verpackung nicht mit scharfen Gegenständen (z.B. Messer, Schere oder ähnlichem), dabei kann das Produkt beschädigt werden. Sei beim Öffnen vorsichtig.
- Wenn du die Verpackung unvorsichtig mit einem Messer oder anderen spitzen Gegenständen öffnest, kann das Produkt beschädigt werden. Gehe beim Öffnen sehr vorsichtig vor.
- Benutze das Produkt nicht in der Nähe von Hitzequellen oder offenem Feuer.



## 3. Produktmerkmale







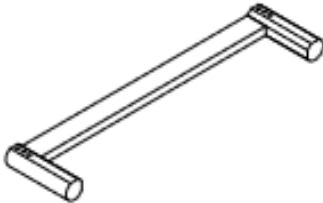
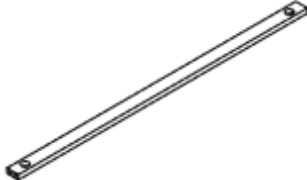
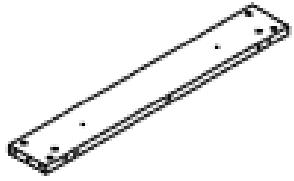
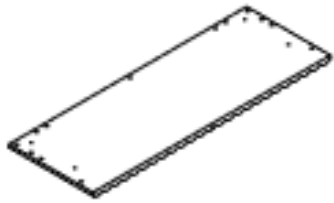
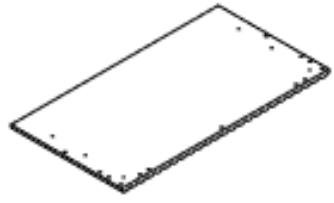

### 3.1. Technische Daten

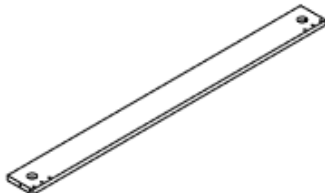
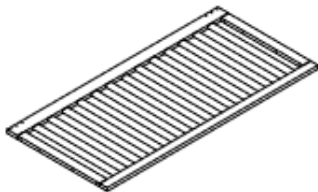

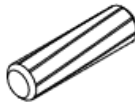

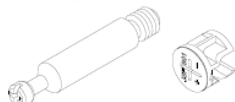

<b>COCO</b>	
Maße (B x T x H)	140 x 84 x 72 cm
Paketmaße Paket 1 (L x B x H)	147 x 77 x 11 cm
Paketmaße Paket 2 (L x B x H)	83 x 48 x 16,5 cm
Paketgewicht Paket 1+2	38 kg
Material	MDF mit wasserbasiertem Lack, Kiefernholz-Füße
Holzstärke	Füße: 30 x 30 mm, Gestell: 20 mm Gestell 20 mm Schubladen 15 mm -
	Lackiert mit wasserbasiertem Lack
Farbe	Natur, Weiß
Max. Belastbarkeit	50 kg
Gewicht	34 kg

## 4. Lieferumfang

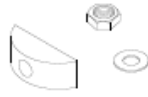
Kontrolliere bei Anlieferung die Verpackung auf äußere Beschädigungen. Des Weiteren kontrolliere unmittelbar nach dem Auspacken den Lieferumfang auf Vollständigkeit sowie den einwandfreien Zustand des Produkts und aller Komponenten. Montiere das Produkt nur, wenn der Lieferumfang vollständig und unbeschädigt ist.

Nr.	Beschreibung	Anzahl	Abbildung
1	Seitenrahmen mit Füßen	2	
2	Längsstrebe	2	
3	Querverbinder	2	
4	Fußteil (Gitterpaneel, kurz)	1	
5	Kopfteil (Gitterpaneel mit Dekorrand)	1	
6	Seitengitter (lang)	1	

Nr.	Beschreibung	Anzahl	Abbildung
7	Rückwand	1	
8	Lattenrostschiene	2	
9	Lattenrost (halbe Länge)	2	
10	Lattenrost (Mitte / Vollbreite)	1	
A	Holzdübel (Ø8×30)	22	
B	Holzdübel (Ø6×30)	2	
C	Senkkopfschraube (M6×35)	4	
D	Senkkopfschraube (M6×60)	16	
E	Exzenterverbinder (E1 + E2)	12	
F	Sechskantschraube (M8×50)	4	

Nr.	Beschreibung	Anzahl	Abbildung
G	Verbindungsstift	8	
H	Unterlegscheibe + Mutter	8	
J	Filzgleiter (Ø40)	4	
K	Winkelverbinder	4	
M	Inbusschlüssel	1	
N	Exzentrerschlüssel	1	
O	Gabelschlüssel	1	

## 5. Montage

### 5.1. Sicherheitshinweise

Alle Informationen für die Sicherheit und der Gesundheit müssen gelesen werden.

#### Verletzungsgefahr

#### Unsachgemäßer Umgang bei der Montage kann zu Verletzungen führen



- Dein Produkt wird in einigen Paketen geliefert. Bitte stelle sicher, dass die Pakete oben geöffnet werden. Sei beim Öffnen der Pakete sehr vorsichtig, da sich zerbrechliche Teile in den Paketen befinden.
- Meide feuchte oder stark verschmutzte Räume als Aufstellungsort.
- Stelle das Produkt nur auf einen sicheren, ebenen und festen Untergrund auf, der der Belastung dauerhaft standhält.
- Bedienungsfehler, Montagefehler oder Schäden, die durch die Montage entstehen, sind von der Gewährleistung ausgeschlossen.
- Für den Aufbau des Produkts sind mindestens 2 Personen erforderlich.
- Trage bei der Montage Schutzkleidung, wie Sicherheitsschuhe und Schutzhandschuhe.
- **Wir weisen darauf hin, dass die Home Deluxe GmbH grundsätzlich keine Kosten für Montage oder handwerkliche Leistungen – wie etwa Elektrikerkosten oder**





vergleichbare Fachmannkosten - übernimmt.

- Bitte beachte, dass unser Unternehmen über kein eigenes Service- oder Technikerteam verfügt. Für die ordnungsgemäße Montage und Anschlussarbeiten ist der Kunde selbst verantwortlich.

## 5.2. Aufbau des Produkts

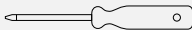
Das Produkt wird zerlegt geliefert und ist mit geringem Aufwand zu montieren. Beachte die Aufbauhinweise genau. Bei nicht Einhaltung ist die Funktion und Sicherheit des Produkts nicht gewährleistet.

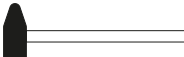
### Benötigte Werkzeuge

	Schraubendreher		Maßband
	Bleistift		Hammer
	Inbusschlüssel		Cuttermesser



- Folgenden Anweisungen müssen sorgfältig gelesen werden.
- Die Zubehörteile befinden sich im Kopfteil des Produkts.

### Montageanleitung Kinderkrippe

#### Abbildung

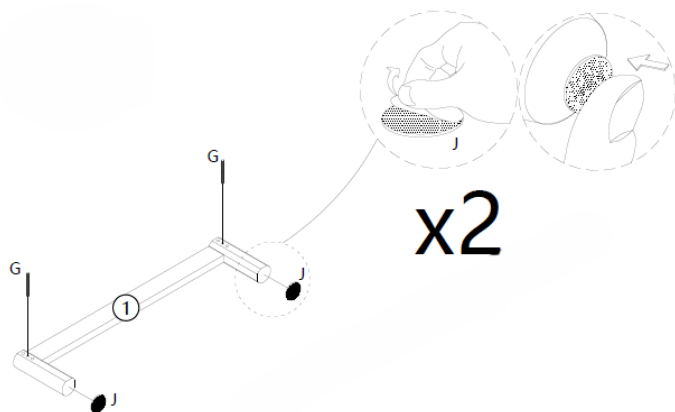

#### Beschreibung

##### Montageschritt 1 – Seitenrahmen vorbereiten

- Setze je einen Verbindungsstift (G) in beide Enden des Seitenrahmens (1) ein.
- Klebe anschließend die Filzgleiter (J) auf die Unterseite der Füße.
- Dieser Schritt wird 2× wiederholt (linker und rechter Seitenrahmen).

**Abbildung**

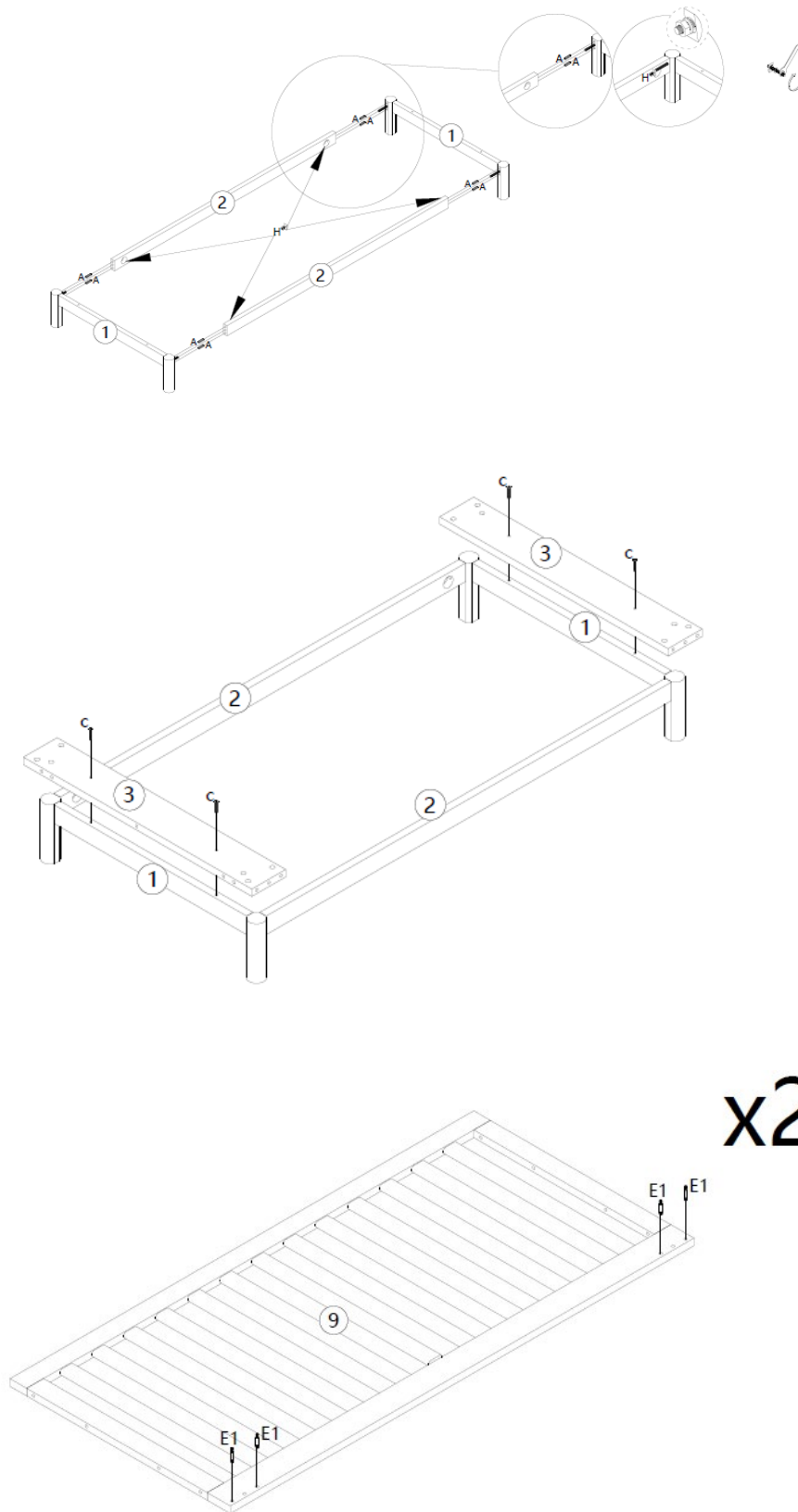

**Beschreibung**

**Montageschritt 2 – Grundrahmen zusammenbauen**

- Verbinde die beiden Seitenrahmen (1) mit den Längsstreben (2) mithilfe der Holzdübel (A).
- Befestige die Eckverbindungen mit Unterlegscheiben und Muttern (H).
- Ziehe alle Verbindungen mit dem Gabelschlüssel (N) gleichmäßig fest.

**Montageschritt 3 – Querverbinder montieren**

- Setze die Querverbinder (3) auf die Kopf- und Fußenden des Grundrahmens auf.
- Befestige jeden Querverbinder mit zwei Senkkopfschrauben (C) durch die vorgesehenen Bohrungen.

**x2**

**Montageschritt 4 – Exzenterverschlüsse in Lattenroste einsetzen**

- Setze je zwei Exzenterverschlüsse (E1) in die Bohrungen an beiden Längsseiten jedes Lattenrostes (9) ein.
- Dieser Schritt wird 2x wiederholt (beide Lattenrost-Hälften).

**Abbildung**

**Beschreibung**

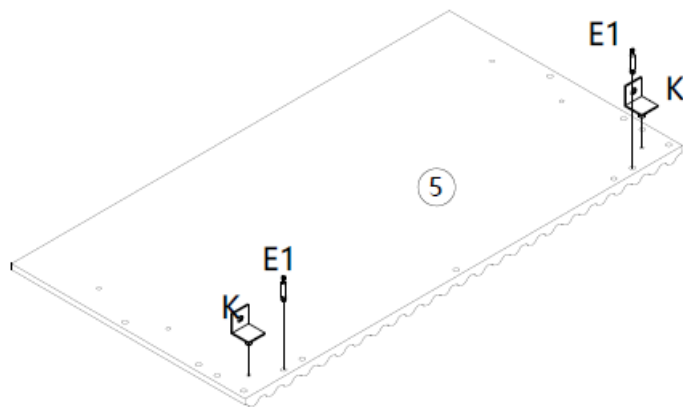

**Montageschritt 5 – Kopfteil vorbereiten**

- Setze die Exzenterverschlüsse (E1) in die vorgesehenen Bohrungen des Kopfteils (5) ein.
- Befestige die Winkelverbinder (K) an den Ecken des Kopfteils.

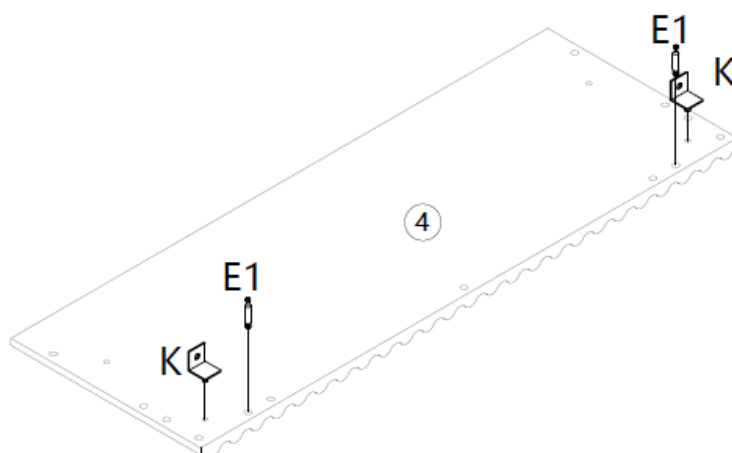

**Montageschritt 6 – Fußteil vorbereiten**

- Setze die Exzenterverschlüsse (E1) in die vorgesehenen Bohrungen des Fußteils (4) ein.
- Befestige die Winkelverbinder (K) an den Ecken des Fußteils.

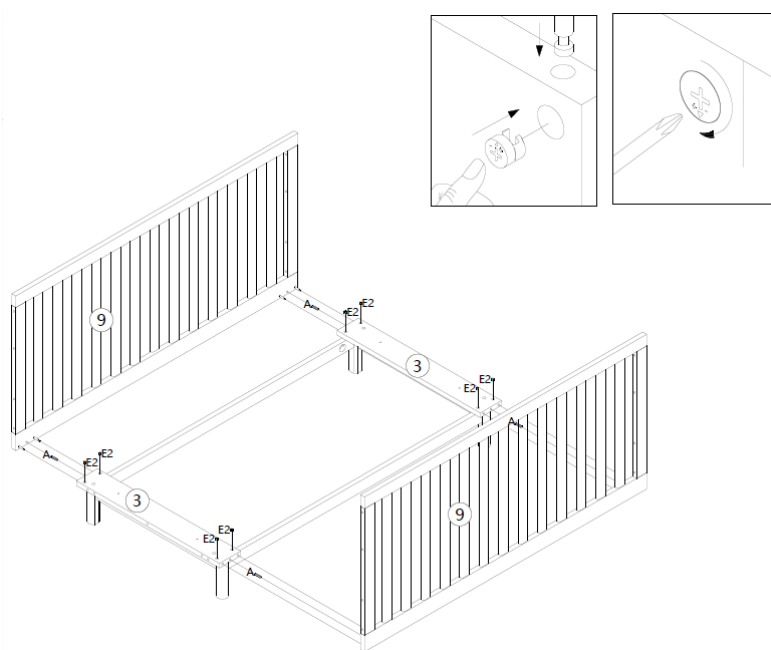
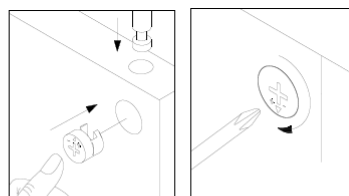

**Montageschritt 7 – Seitenrahmen mit Kopf- und Fußteil verbinden**

- Verbinde die Seitenrahmen (9) über die Querverbinder (3) mit Kopf- und Fußteil.
- Stecke die Holzdübel (A) in die entsprechenden Bohrungen.
- Ziehe alle Exzenterverschlüsse (E2) mit dem Inbusschlüssel (M) fest.

**Abbildung**

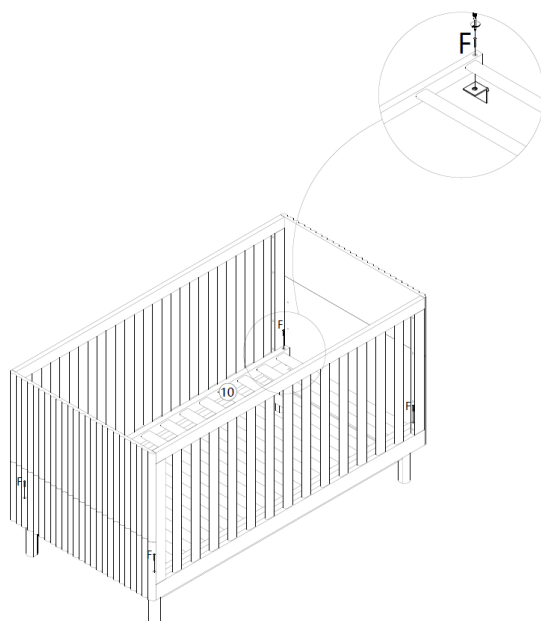
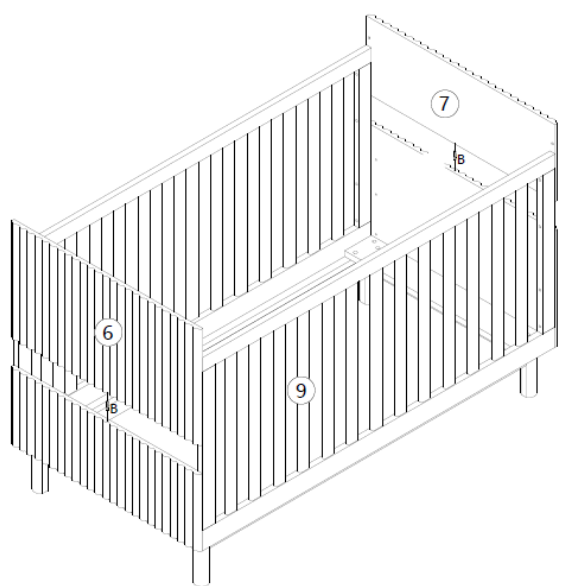
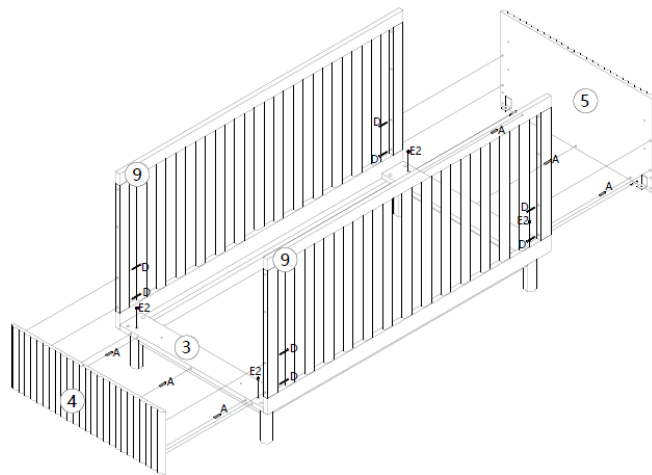

**Beschreibung**

**Montageschritt 8 – Gitterpaneele montieren**

- Verbinde das Fußteil (4) und das Kopfteil (5) mit den Seitengittern (6) und (7).
- Stecke die Holzdübel (A) in alle Verbindungsbohrungen und setze die Schrauben (D) ein.
- Arretiere sämtliche Exzenterverschlüsse (E2) durch Drehen mit dem Inbusschlüssel (M).

**Montageschritt 9 – Seitengitter und Rückwand einsetzen**

- Schiebe das linke Seitengitter (6) und die Rückwand (7) in die vorgesehenen Führungen am Bettrahmen.
- Befestige beide Teile mit den Holzdübeln (B).

**Montageschritt 10 – Lattenrost einlegen und sichern**

- Lege den Lattenrost (10) in den Bettrahmen ein.
- Befestige ihn an allen vier Befestigungspunkten mit den Sechskantschrauben (F).
- Verwende den Inbusschlüssel (M) zum Festziehen. Der Aufbau ist abgeschlossen.

## Montageanleitung Kinderbett

### Abbildung

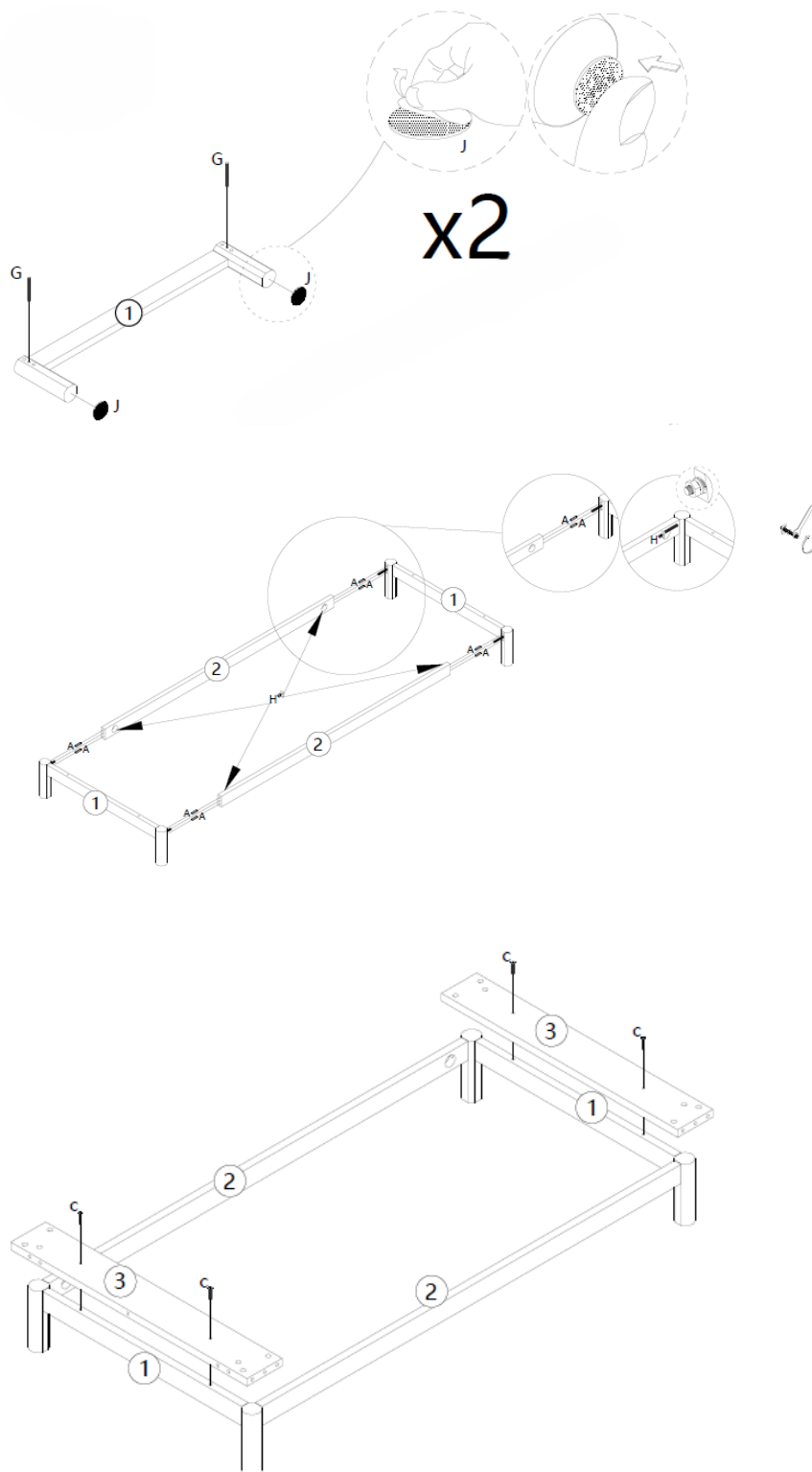

### Beschreibung

#### Montageschritt 1 – Seitenrahmen vorbereiten

- Setze je einen Verbindungsstift (G) in beide Enden des Seitenrahmens (1) ein.
- Klebe anschließend die Filzgleiter (J) auf die Unterseite der Füße.
- Dieser Schritt wird 2x wiederholt (linker und rechter Seitenrahmen).

#### Montageschritt 2 – Grundrahmen zusammenbauen

- Verbinde die beiden Seitenrahmen (1) mit den Längsstreben (2) mithilfe der Holzdübel (A).
- Befestige die Eckverbindungen mit Unterlegscheiben und Muttern (H).
- Ziehe alle Verbindungen mit dem Gabelschlüssel (N) gleichmäßig fest.

#### Montageschritt 3 – Querverbinder montieren

- Setze die Querverbinder (3) auf die Kopf- und Fußenden des Grundrahmens auf.
- Befestige jeden Querverbinder mit zwei Senkschrauben (C) durch die vorgesehenen Bohrungen.

**Abbildung**

**Beschreibung**

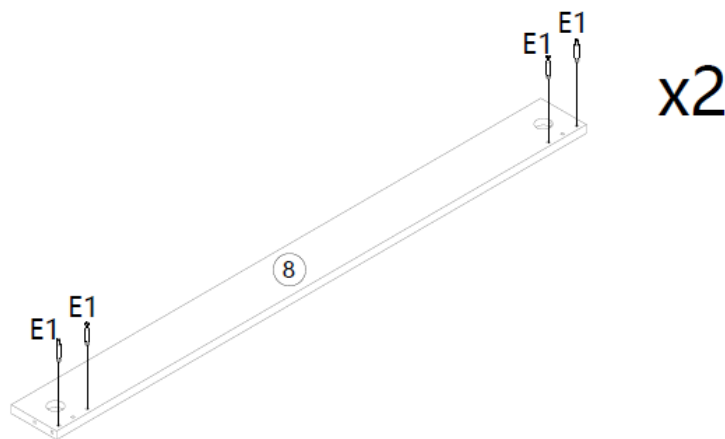

**Montageschritt 4 – Exzenterverschlüsse in Lattenrostschienen einsetzen**

- Setze je zwei Exzenterverschlüsse (E1) in die Bohrungen an beiden Enden jeder Lattenrostschiene (8) ein.
- Dieser Schritt wird 2x wiederholt (beide Lattenrostschienen).

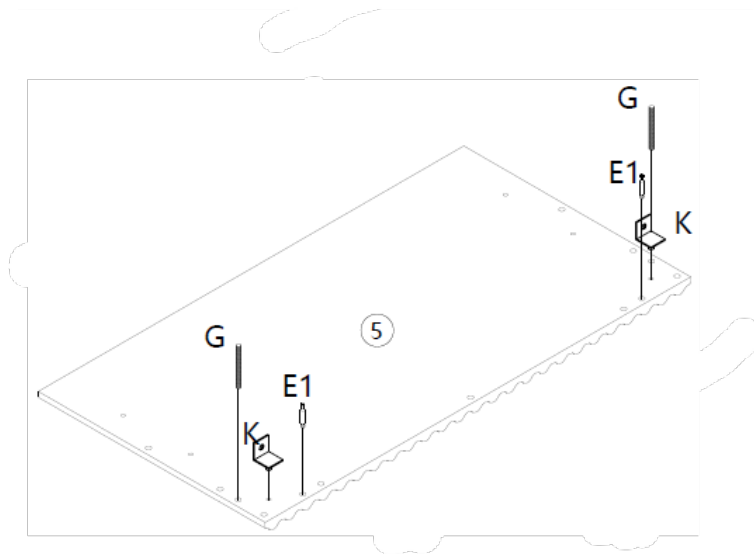

**Montageschritt 5 – Kopfteil vorbereiten**

- Setze die Exzenterverschlüsse (E1) und Verbindungsstifte (G) in die vorgesehenen Bohrungen des Kopfteils (5) ein.
- Befestige die Winkelverbinder (K) an den Ecken des Kopfteils.

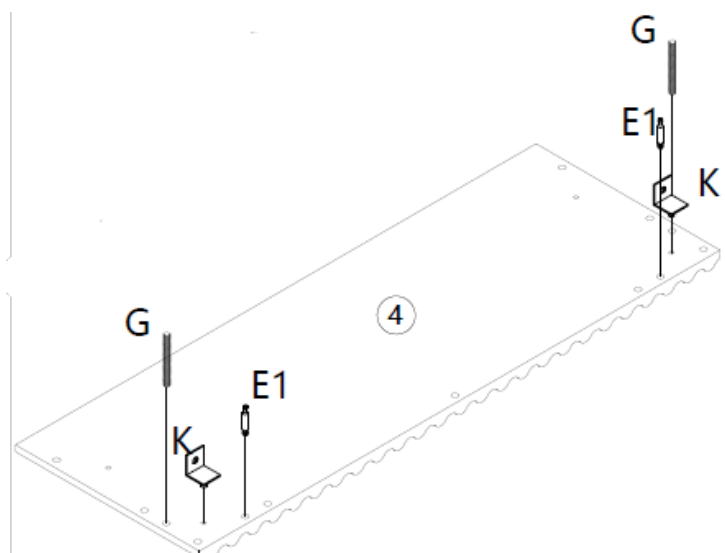

**Montageschritt 6 – Fußteil vorbereiten**

- Setze die Exzenterverschlüsse (E1) und Verbindungsstifte (G) in die vorgesehenen Bohrungen des Fußteils (4) ein.
- Befestige die Winkelverbinder (K) an den Ecken des Fußteils.

**Abbildung**

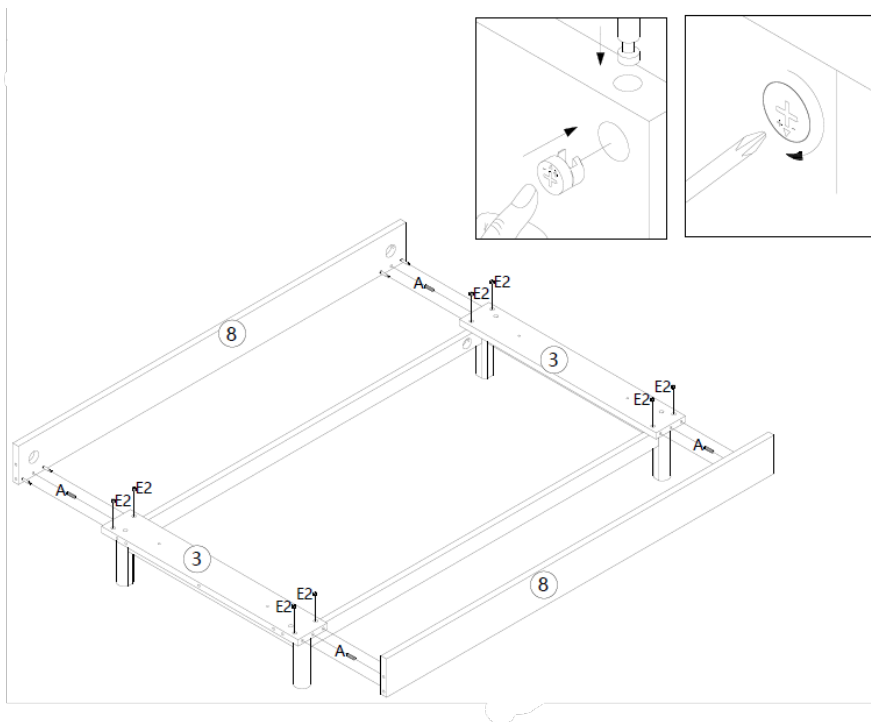

**Beschreibung**

**Montageschritt 7 – Lattenrostschienen mit Querverbindern verbinden**

- Verbinde die Lattenrostschienen (8) über die Querverbinder (3) mit Holzdübeln (A).
- Setze die Exzenterverschlüsse (E2) ein und arretiere alle Verbindungen mit dem Inbusschlüssel (M).

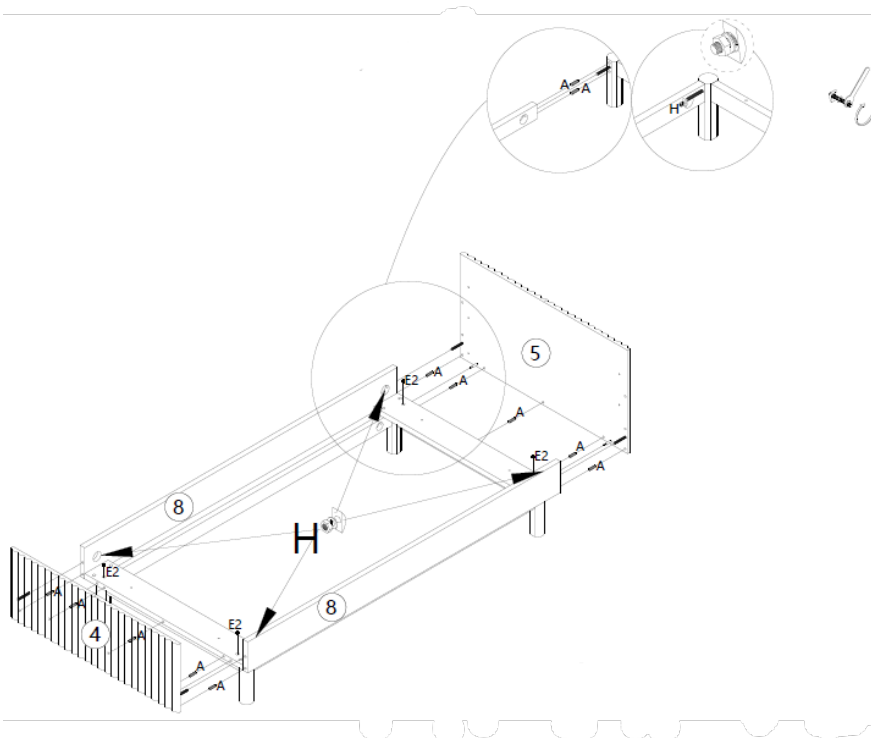

**Montageschritt 8 – Fußteil und Kopfteil montieren**

- Verbinde das Fußteil (4) und das Kopfteil (5) mit den Lattenrostschienen (8).
- Stecke die Holzdübel (A) in alle Verbindungsbohrungen und setze die Exzenterverschlüsse (E2) ein.
- Befestige die Rahmenverbindungen mit den Unterlegscheiben und Muttern (H) und ziehe alles fest.

## Abbildung

## Beschreibung

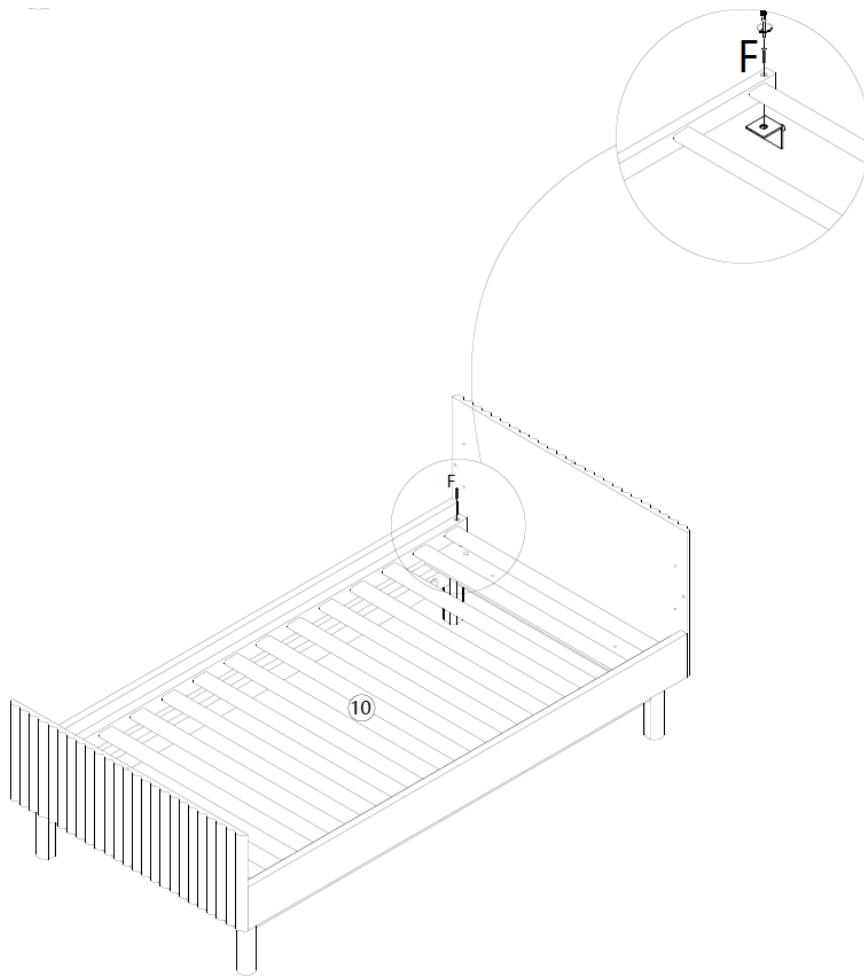
**Montageschritt 9 – Lat-  
tenrost einlegen und si-  
chern**

- Lege den Lattenrost (10) in den Bettrahmen ein.
- Befestige ihn an allen Befestigungspunkten mit den Sechskantschrauben (F) mithilfe des Inbus-schlüssels (M).
- Der Umbau zum Juniorbett ist abgeschlossen.

## 6. Anwendung

### 6.1. Sicherheitshinweise

Folgende Informationen für Sicherheit und Gesundheit müssen sorgfältig gelesen werden.

#### Verletzungsgefahr

#### Unsachgemäßer Umgang beim Betrieb kann zu Verletzungen führen



- Verwende kein beschädigtes Produkt.
- Keine Veränderungen am Produkt vornehmen.

#### Hinweise zur sicheren Nutzung des Kinderbetts

- Verwende ausschließlich eine passende Matratze mit einer maximalen Stärke von 10 cm. Die Matratze muss enganliegend eingelegt werden – der Spalt zwischen Matratze und Bettrahmen darf maximal 25 mm betragen.
- Das Kinderbett (Kinderkrippe) ist für Kinder bis zu einem Gewicht von 15 kg geeignet. Sobald das Kind selbstständig aufstehen kann oder eine Körpergröße von 90 cm erreicht, empfehlen wir den Umbau zum Juniorbett (Variante B).

- Befestige keine Schnüre, Bänder, Kordeln oder Spielzeug mit Zugbändern am Bettgitter. Es besteht Strangulationsgefahr!
- Lasse das Kind niemals unbeaufsichtigt im Bett, solange die Gitterstäbe nicht vollständig montiert und gesichert sind.
  - Kontrolliere in regelmäßigen Abständen die Schrauben.

## 6.2. Erstinbetriebnahme

Kontrolliere vor der ersten Inbetriebnahme das Produkt auf Beschädigungen. Das Produkt darf nur unbeschädigt benutzt werden.

## 6.3. Betrieb

Überprüfe vor dem Gebrauch des Produkts,

- den ordnungsgemäßen Zustand.

## 7. Fehlerbehebung

Wenn im Betrieb folgende Störungen auftreten, überprüfe bitte folgende Fehlerursachen anhand der folgenden Tabelle. Lässt sich die Störung nicht durch die aufgeführten Maßnahmen beheben, nimm das Produkt außer Betrieb.

<b>Fehler</b>	<b>Mögliche Ursache</b>	<b>Lösung</b>
Das Produkt wackelt oder schwingt	- Das Produkt steht auf unebenen Untergrund	- Das Produkt auf einen ebenen Untergrund stellen
	- Die Befestigungsschrauben haben sich gelöst	- Befestigungsschrauben festziehen
	- Das Produkt wird zu stark belastet	- Belastungsgrenzen einhalten

## 8. Wartung und Pflege

### 8.1. Sicherheitshinweise

#### Verletzungsgefahr

##### Unsachgemäßer Umgang beim Betrieb kann zu Verletzungen führen



- Unser Kinderbett ist äußerst pflegeleicht, und wir empfehlen, die Oberfläche nur mit einem weichen Tuch oder einem leicht feuchten Tuch zu reinigen.
- Die Oberfläche ist für den täglichen Gebrauch geeignet und bedarf auf Dauer keiner zusätzlichen Behandlung.
- Grundsätzlich sollten alle Verschmutzungen und Flüssigkeiten (z.B. Getränke) sofort mit einem leicht feuchten Tuch abgewischt werden.
- Reinigung und Wartung dürfen nicht von Kindern durchgeführt werden.

## 9. Demontage

### 9.1. Sicherheitshinweise

#### Verletzungsgefahr

##### Unsachgemäßer Umgang bei der Demontage kann zu Verletzungen führen



- Das Produkt hat große Abmaße, es sind für die Demontage min. 2 Personen erforderlich.
- Sichere das Produkt vor der Demontage gegen abstürzen.

Die Demontage des Produkts ist in umgekehrter Reihenfolge zur Montage durchzuführen. (siehe Kapitel Montage)

## 10. Entsorgung

### 10.1. Allgemeine Hinweise



- Entsorge das Produkt und alle Komponenten entsprechend der örtlichen und landesspezifischen Bestimmungen, dadurch werden Schäden für die Umwelt vermieden.
- Unsere Verpackungen sind aus umweltfreundlichen Materialien hergestellt. Sie können recycelt werden und somit als wertvolle Rohstoffe dienen. Entsorge das Verpackungsmaterial (Kartonagen, Schmutzverpackungen etc.) separat und fachgerecht gemäß den gültigen nationalen Vorschriften.
- Wende dich an unseren Kundenservice bei Unsicherheit bezüglich der Entsorgung.
- Hinweise zur fachgerechten Entsorgung erhältst du auch bei den örtlichen Entsorgungszentren.

**Home Deluxe GmbH**  
**Am Alten Markt 34**  
**32361 Preußisch Oldendorf**  
**Deutschland**  
Tel.: +49 (0)5743 6181-0  
[www.homedeluxe.de](http://www.homedeluxe.de)

GA-512-00-COCO  
2025/12