Montageanleitung

Duschkabine ALLIN 2 in 1 / 4 in 1



Inhaltsverzeichnis

Symbolerklärung	3
Lieferumfang	4
Sicherheitshinweise	7
Reinigung und Instandhaltung.....	9
Entsorgungshinweis	9
Montageanleitung	10
Zubehör	Fehler! Textmarke nicht definiert.
Fehlerbehebung	25
Elektro- und Elektronikgeräte - Informationen für private Haushalte.....	26
Gewährleistung.....	27

WICHTIG:
FÜR SPÄTERE BEZUGNAHME AUFBEWAH-
REN. SORGFÄLTIG LESEN!

Symbolerklärung



WARNUNG

Das Warn-Symbol weist Sie auf Gefahren hin, bei denen Unfälle oder Beschädigungen auftreten können. Bevor Sie den entsprechenden Montageschritt ausführen, lesen Sie den entsprechenden Hinweis neben dem Symbol.



INFO

Das Info-Symbol gibt Ihnen wichtige Hinweise und weist Sie auf Probleme während des Montagevorganges hin. Beachten Sie diese, bevor der entsprechende Montageschritt durchgeführt wird, um Probleme zu verstehen und vermeiden zu können.

Allgemeines

Die Montageanleitung bezieht sich auf die Duschkabine ALLIN: Sie enthält wichtige Informationen zur Montage und Verwendung. Lesen Sie die Montageanleitung, insbesondere die Sicherheitshinweise, sorgfältig vor der Inbetriebnahme des Produktes durch und bewahren Sie diese sorgsam auf. Benutzen Sie den Artikel nur wie in dieser Anleitung beschrieben, damit es nicht versehentlich zu Verletzungen oder Schäden kommt. Sollten Sie die Duschkabine an Dritte weitergeben, ist diese Montageanleitung ebenso zu übergeben.

Bestimmungsgemäßer Gebrauch

Der Artikel ist ausschließlich für den privaten Gebrauch bestimmt und nicht für den gewerblichen Einsatz geeignet. Verwenden Sie die Infrarotkabine nur wie in dieser Montageanleitung beschrieben. Jede andere Verwendung gilt als nicht bestimmungsgemäß und kann zu Sachschäden oder Personenschäden führen. Der Hersteller übernimmt keine Haftung für Schäden, die durch nicht bestimmungsgemäßen oder falschen Gebrauch entstanden sind.

Lieferumfang

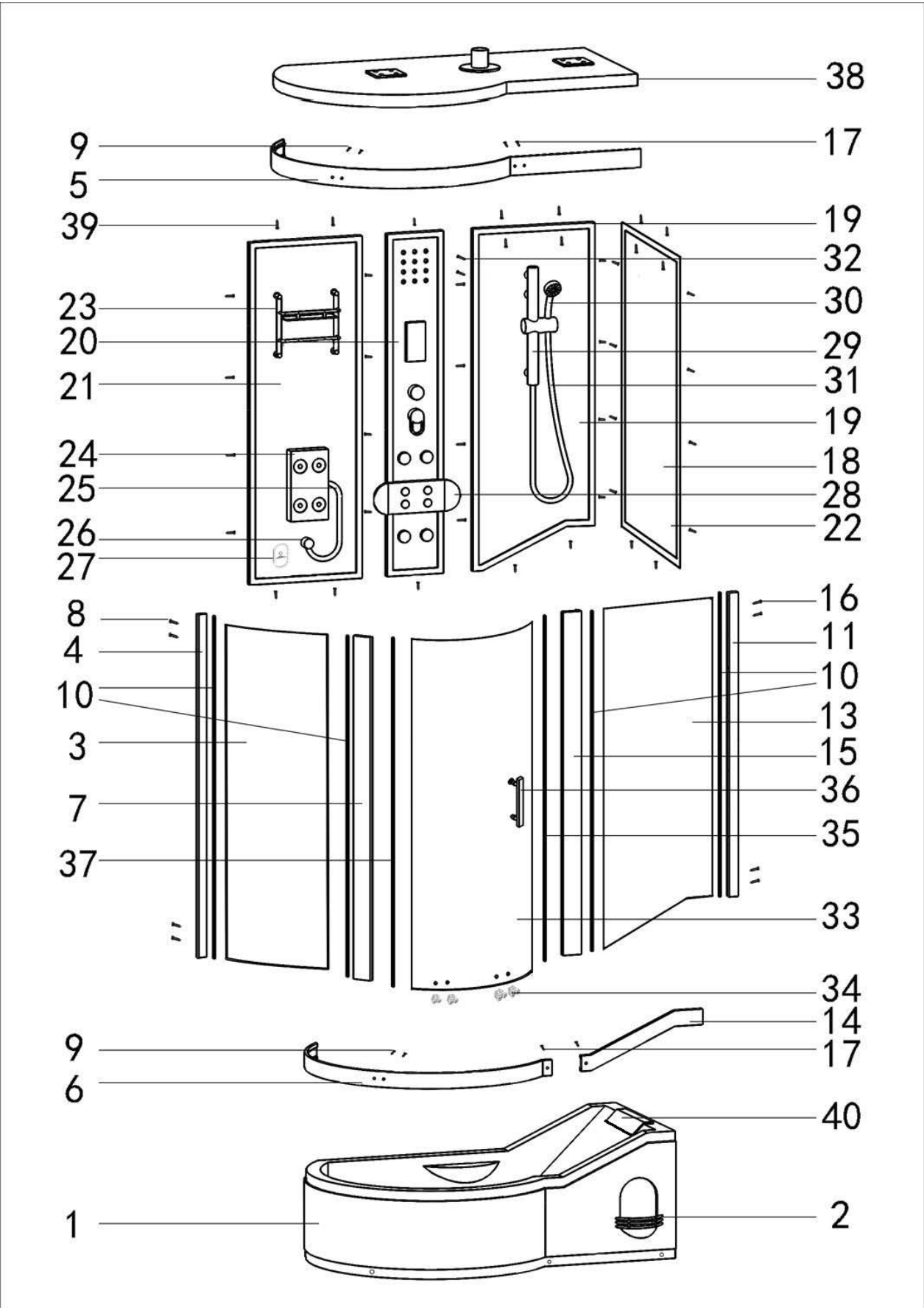

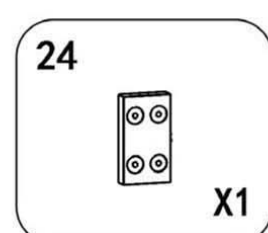
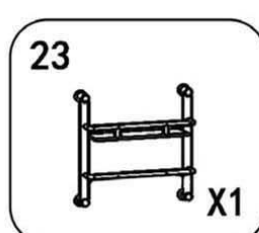
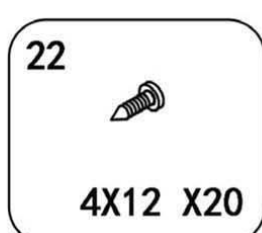
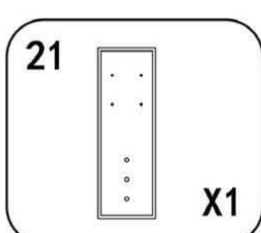
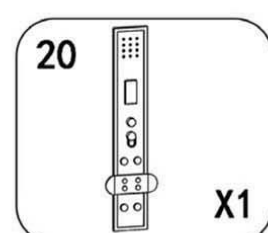
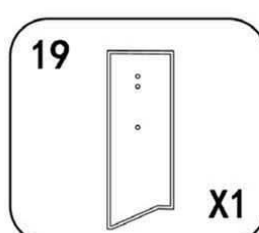
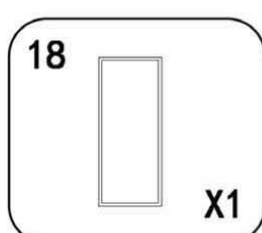
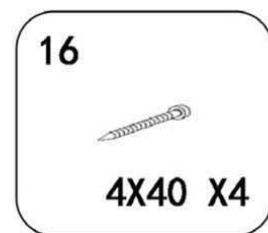
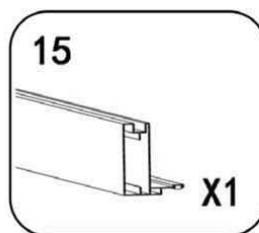
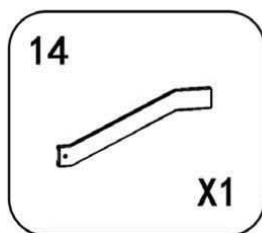
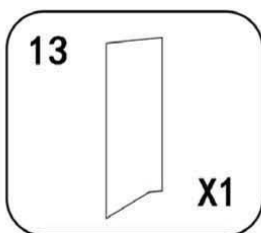
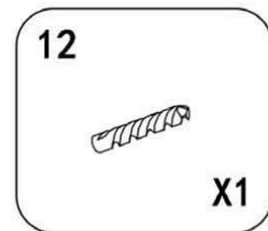
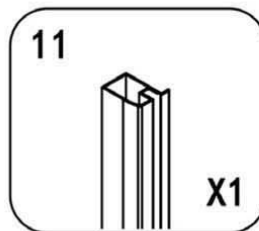
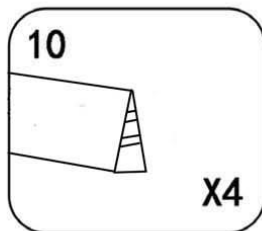
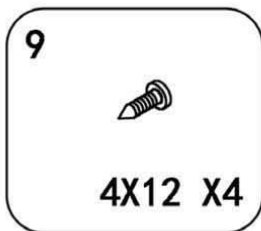
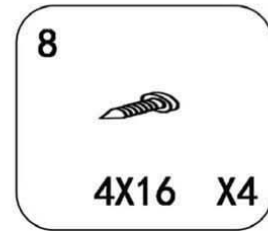
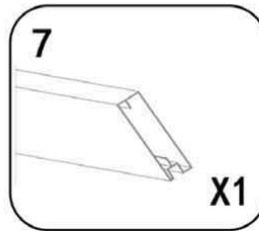
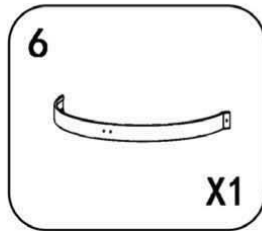
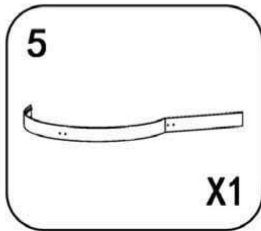
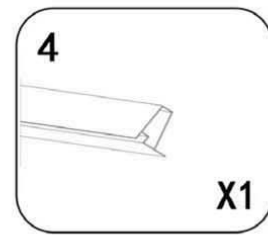
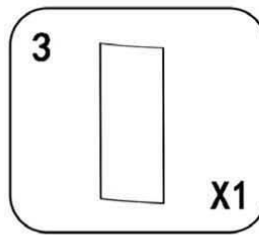
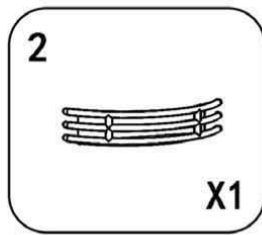
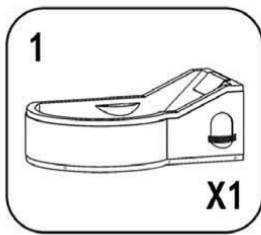

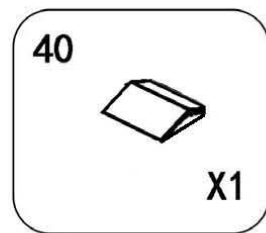
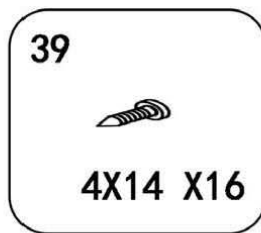
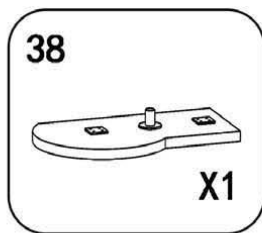
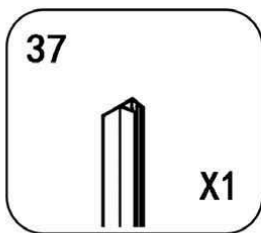
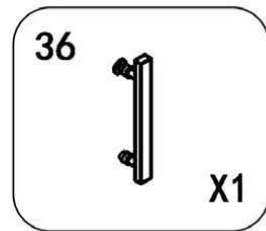
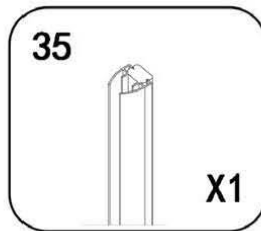
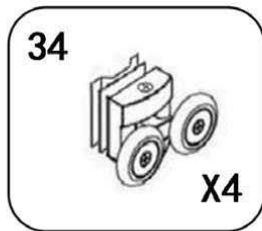
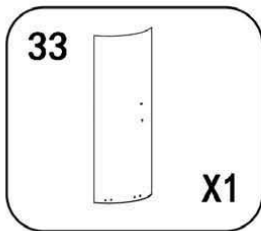
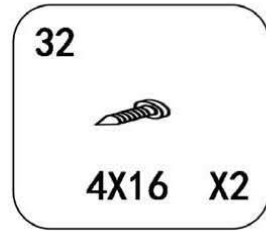
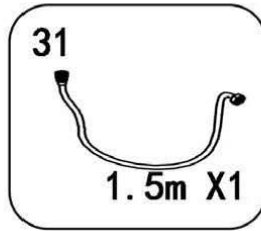
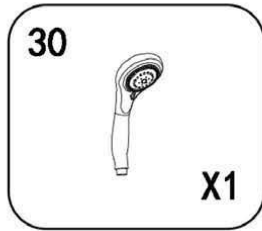
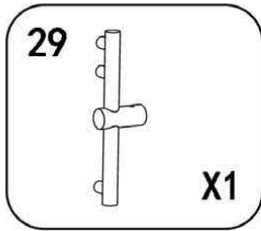
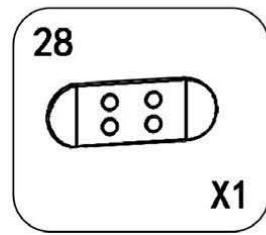
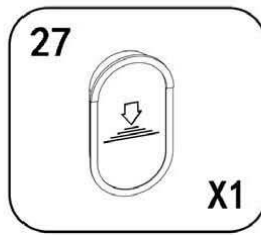
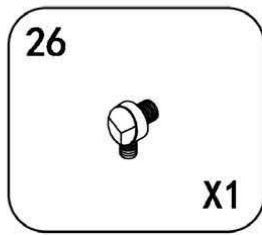
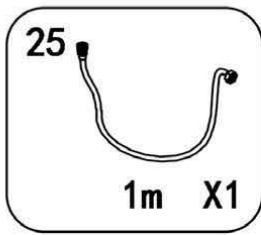



Sicherheitshinweise

- Lesen Sie alle Informationen durch. Falls Sie unschlüssig sind, ob Sie die Duschkabine benutzen können oder dürfen, konsultieren Sie Ihren Arzt. Falls Sie sich während der Benutzung schwindelig oder überhitzt fühlen, verlassen Sie die Duschkabine unverzüglich.
- Kontrollieren Sie unmittelbar nach dem Auspacken den Lieferumfang auf Vollständigkeit sowie den einwandfreien Zustand des Produktes und aller Teile. Montieren Sie das Produkt keinesfalls, wenn der Lieferumfang nicht vollständig ist.
- Stellen Sie sicher, dass alle Teile unbeschädigt und sachgerecht montiert sind. Bei unsachgemäßer Montage besteht Verletzungsgefahr. Beschädigte Teile können die Sicherheit und Funktion beeinflussen.
- Nehmen Sie keine Veränderungen am Produkt vor.
- Kontrollieren Sie in regelmäßigen Abständen die Befestigung.
- Die Benutzung ist für Kinder, sowie physisch, sensorisch und mental eingeschränkten Personen ist, nicht gestattet.
- Lassen Sie keine entzündbaren Gegenstände in der Duschkabine liegen.
- Bei irgendwelchen Hauterkrankungen oder Veränderungen vor der Anwendung unbedingt Hausarzt befragen.
- Personen mit Herz-Kreislaufbeschwerden, Bluthochdruck oder Zuckerkrankheit dürfen den Pool nur nach Rücksprache mit einem Arzt benutzen. Kinder und Jugendliche dürfen die Duschkabine nur unter Aufsicht einer erwachsenen Begleitperson benutzen.
- Benutzen Sie das Produkt nie unter Einfluss von Medikamenten, Drogen, Alkohol oder nach intensiv betriebem Sport.
- Sorgen Sie vor dem Aufstellen der Duschkabine für einen sicheren, befestigten und ebenen Untergrund. Bei Unsicherheit suchen Sie einen Fachmann auf und lassen Sie sich diesbezüglich beraten. Für auftretende Schäden aufgrund des Gewichts übernehmen wir keine Haftung.
- Arbeiten an elektronischen Bauteilen dieser Duschkabine sollten nur von einer qualifizierten Fachkraft durchgeführt werden.
- Die Dusche ist für eine Eckposition konzipiert.
- Um eine zukünftige problemlose Wartung oder Reparatur zu ermöglichen, muss zwischen Duschkabine und weiteren Badezimmerelementen ein Freiraum von mindestens 50cm eingehalten werden. Des Weiteren muss das System vom Wasser und Stromnetz getrennt werden können.
- Die Höhe des Badezimmers sollte mindestens 230cm betragen, um einen problemlosen Aufbau zu gewährleisten.
- Installieren Sie den Wasseranschluss möglichst dicht in der Raumecke und legen Sie Kalt- und Warmwasserleitung entsprechend den Installationsanforderungen fest.
- (NICHT im Lieferumfang enthalten!)
- Die Anschlüsse für Wasser entnehmen Sie dem beiliegenden Anschlussplan.



Gefahr für Kinder

- Halten Sie Kinder von Verpackungsmaterialien fern. Es besteht unter anderem Erstickungsgefahr!

- Halten Sie Kinder während der Montage des Produktes vom Aufbauort fern. Der Lieferumfang enthält Teile, welche zu schlimmen Verletzungen führen können.
- Stellen Sie das Produkt nicht direkt oder in unmittelbarer Nähe eines Spielbereiches auf.
- Der Gebrauch der Duschkabine ist nur unter Aufsicht einer eingewiesenen erwachsenen Person erlaubt.
- Die Aufsichtsperson muss mit den Warnhinweisen vertraut sein und als solche erkennbar sein.
- Die Duschkabine ist kein Spielzeug. Kindern ist es untersagt mit der Duschkabine zu spielen.

Verletzungsgefahr

Unsachgemäßer Umgang mit der Duschkabine kann zu Verletzungen führen



- Kontrollieren Sie den Artikel vor jeder Nutzung, ob sichtbare Schäden entstanden sind.
- Führen Sie jegliche konstruktive Veränderungen nur mit der Erlaubnis und nach Anweisung des Herstellers durch.
- Lebensgefahr durch elektrische Spannung: Bei Berührung von spannungsführenden Teilen besteht unmittelbare Lebensgefahr. Beschädigungen der Isolation oder einzelner Bauteile kann lebensgefährlich sein. -> Bei Beschädigungen der Isolation Spannungsversorgung sofort abschalten und Reparatur veranlassen.
- Achten Sie darauf, dass die Duschtasse korrekt geerdet ist. Jegliche Stromanschlüsse müssen von ausgebildetem Fachpersonal durchgeführt werden.

Beschädigungsgefahr



- Unsachgemäßer Umgang kann zu erheblichen Personen- und Sachschäden führen. Deshalb dürfen die Montage, Installation, Inbetriebnahme sowie Störungsbehebung, Wartungs- und Reparaturarbeiten, soweit nicht anders benannt, nur von qualifizierten Personen durchgeführt werden.
- Beachten Sie, dass durch Spritzwasser um der Duschkabine herum eine gewisse Rutschgefahr entsteht. Achten Sie beim Betreten der Treppe besonders auf festen Halt.

Explosionsgefahr



- Bewahren Sie keine leicht entzündlichen, leicht brennbaren, sowie explosiven Stoffe im Inneren der Duschkabine. Leicht entzündliche Stoffe können Feuer fangen.

Reinigung und Instandhaltung

- Reinigen Sie die Duschkabine und Armaturen mit einem milden Reinigungsmittel und einem weichen Tuch.
- Azeton oder ammoniakhaltige Reinigungsmittel, sowie grobkörnige Scheuermittel sind nicht geeignet.
- Reinigen Sie den Abfluss der Dusche regelmäßig.
- Stellen Sie sicher, dass die Drainagen, die sich mittig unterhalb der Rückwände in der Duschtasse befinden, immer offen sind.
- Reinigen Sie regelmäßig das Rollensystem u. die Rahmenführung der Schiebetüren.
- Anschlüsse und Silikonfugen regelmäßig auf Dichtigkeit überprüfen.
- Wasserrücklauf und Dampfdüse von Verstopfungen befreien (Achtung: Nicht während oder kurz nach dem Betrieb!).



Entsorgungshinweis

- Entsorgen Sie das Verpackungsmaterial gemäß den gültigen nationalen Vorschriften. Entsorgen Sie die Kartonagen und Schutzverpackungen aus Plastik separat und fachgerecht.
- Unsere Verpackungen sind aus umweltfreundlichen Materialien hergestellt. Sie können recycelt werden und somit als wertvolle Rohstoffe dienen. Nicht mehr benötigte Verpackungen können daher der örtlichen Abfallentsorgung zugeführt werden.
- Bei der Entsorgung dieser Produkte müssen ebenfalls die gültigen nationalen Vorschriften beachtet werden.
- Sollten Sie sich bezüglich der Entsorgung unsicher sein, wenden Sie sich an den Hersteller. Hinweise zur fachgerechten Entsorgung erhalten Sie bei den örtlichen Entsorgungszentren.

Montageanleitung

- Lesen Sie die folgenden Anweisungen sorgfältig durch.
- Ihre Duschkabine wird in einigen Paketen geliefert. Bitte stellen sicher, dass die Pakete oben geöffnet werden. Seien Sie beim Öffnen der Pakete sehr vorsichtig, da sich zerbrechliche Teile und Glas in den Paketen befinden.

Starten Sie mit dem Aufbau

Montage der Duschtasse

Schutzfolien an den Bauteilen entfernen.

Montieren von Ablaufventil (Siphon) mit dazugehöriger Dichtung am Ablaufstutzen der Duschtasse (Bitte nur handfest anziehen, da sonst Bruchgefahr besteht!).

Siphon so weit wie möglich zum Ablaufanschluss ausrichten.

Duschtasse an der vorgesehenen Stelle platzieren.

Ausrichten der Stellfüße mit Hilfe einer Wasserwaage.

(Achten Sie darauf, dass alle Füße Kontakt mit dem Boden haben.)

Fixieren der Stellfüße mit Kontermutter.

Ablaufventil mit Ablauf verbinden.

Kontrollieren Sie zum Ende die Verbindungen mit etwas Wasser auf Dichtigkeit.

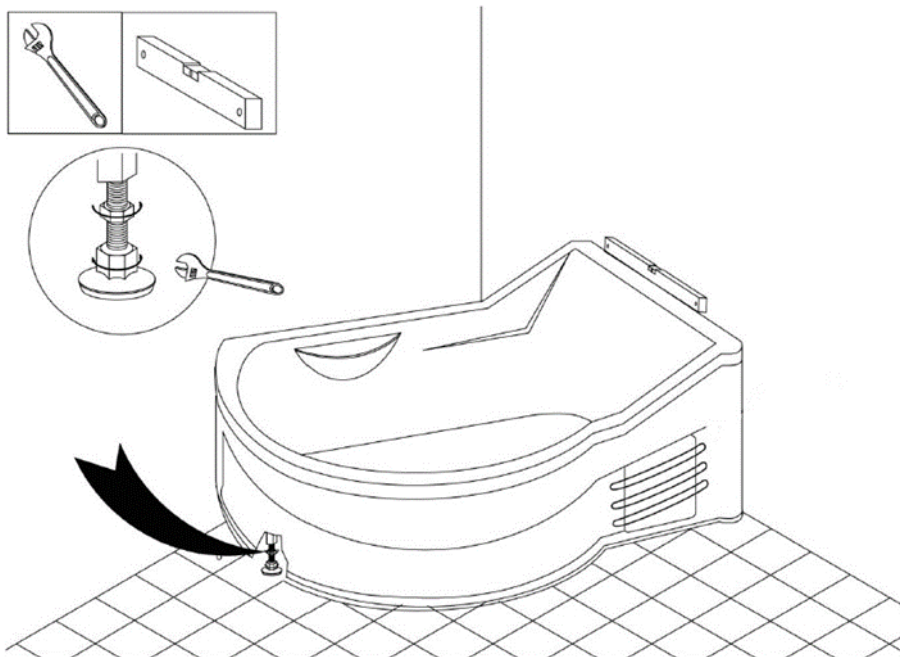

Montage von Führungsrahmen und Profilen

Aluminiumsteher (außen) mit den Führungsbögen verbinden und auf jeder Seite mit Schrauben A1 befestigen.

Glasfront in Nut der Aluminiumsteher (außen) setzen.

Innere Aluminiumsteher mit Schrauben A2 befestigen.

Konische Dichtungsbänder in die Profile schieben.

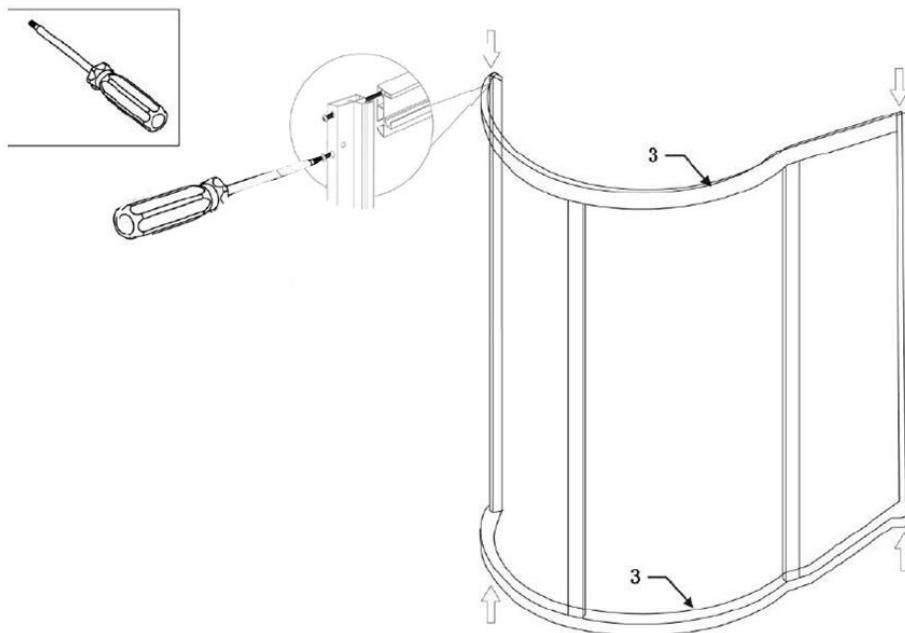

Montage der Front – und Rückwände und des Mittelpaneels

- Montieren Sie alle Anbauteile wie Haltegriff, etc. an den Glasrückwänden.
- Mittelpaneel auf der Wanne mit den Rückwänden verschrauben.

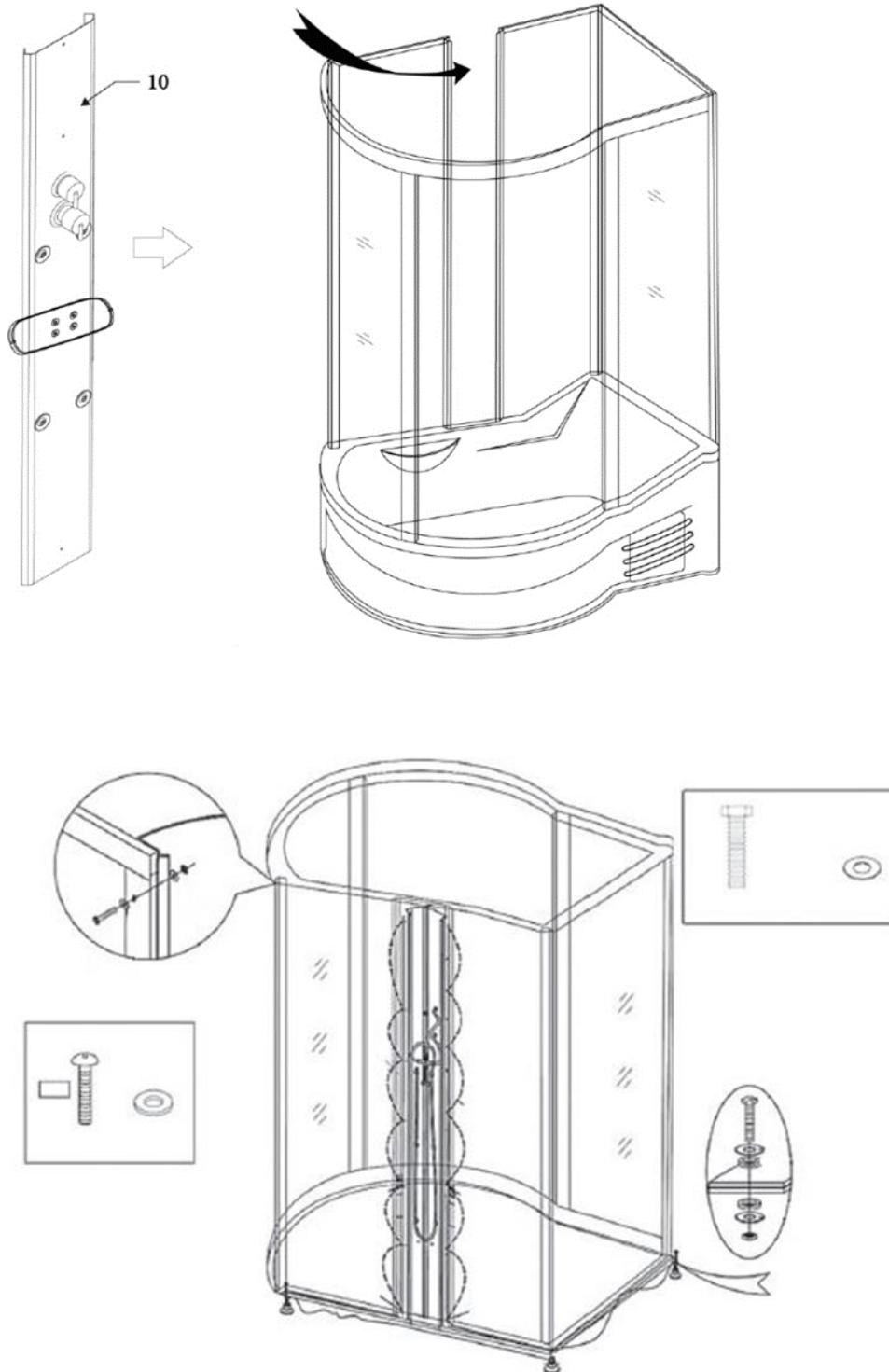

Montage der Schiebetür

- Montieren Sie 2 Führungsrollen F1 oben und 2 Führungsrollen F1 unten.
- Setzen Sie anschließend die Schiebetür in den Aluminiumrahmen ein.
- Befestigen Sie zum Schluss die Türgriffe an den Schiebetüren.

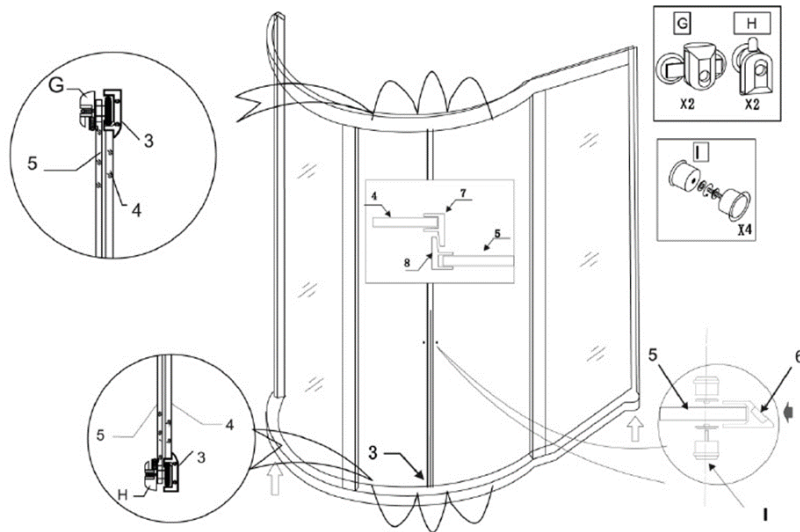

Montage der Handbrause

- Setzen Sie die Bauteile der Handbrause zusammen.
- Bringen Sie den dazugehörigen Schlauch inklusive beiliegendem Dichtungsring an D1.
- Befestigen Sie die Handbrausen Halterung mit den A4 Schrauben.

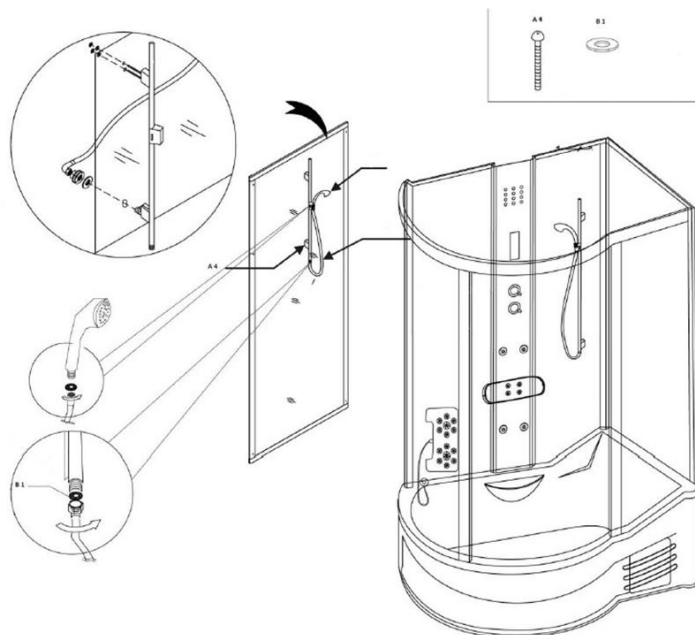

Montage des Innenzubehörs

Das Anbringen des Zubehörs erfolgt am Innenraum der Rückwand und wird von außen festgeschraubt.

Die jeweiligen Schrauben liegen bei dem einzelnen Zubehör dabei.

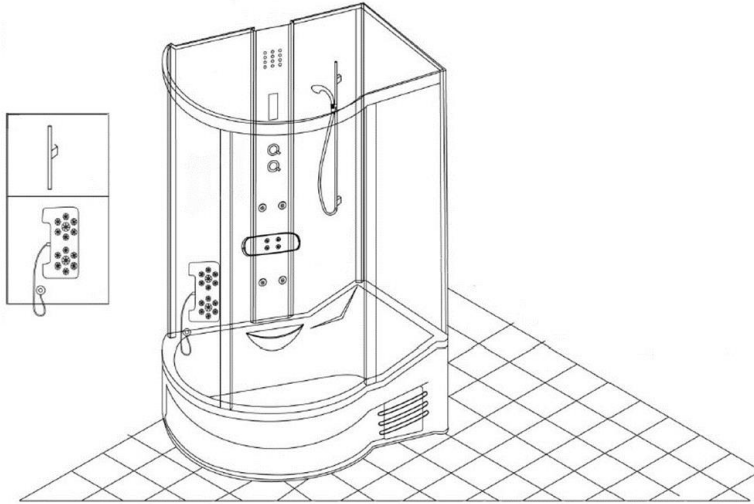

Montage Glasregal

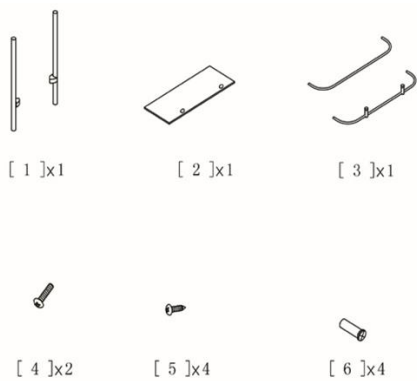

Schritt 1: Schrauben Sie die Stangen zusammen.

Schritt 2: Schieben Sie das Glas ein und schrauben Sie dies zusammen.

Schritt 3: Montieren Sie zum Schluss noch die vier Glaspunkthalter.

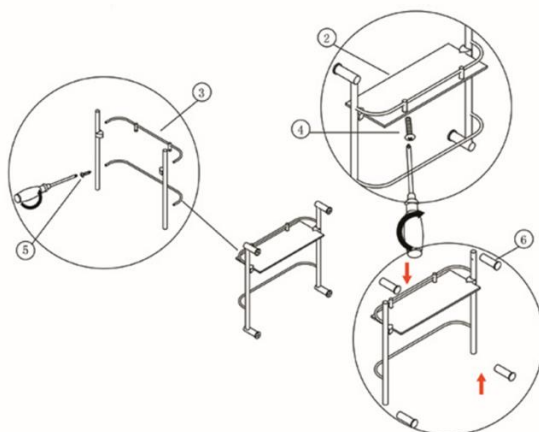

Montage des Duschdeckels

- Setzen Sie den Deckel auf die Dusche.
- Bohren Sie die Löcher mit dem beiliegenden Bohrer und nutzen Sie die vorgebohrten Löcher in dem Rahmen als Schablone.
- Achten Sie darauf, dass der Deckel auch passgenau auf der Dusche sitzt.
- Fixieren Sie nun den Deckel mit den A3 Schrauben.

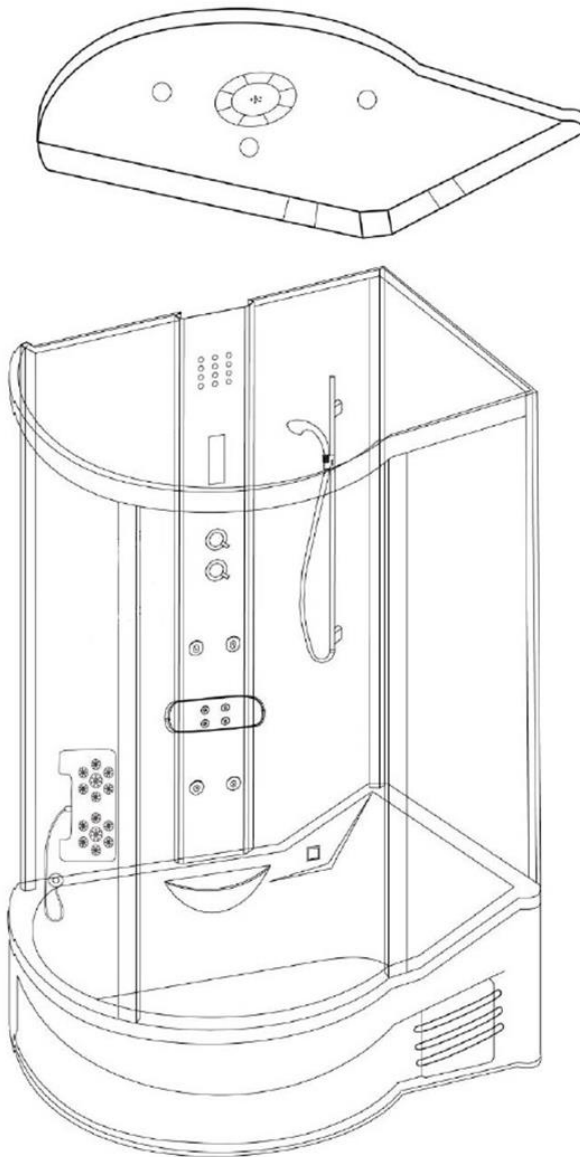

Duschtasse mit Silikon abdichten

Wenn Sie die Duschtasse mit Silikon abdichten möchten, verwenden Sie nur hochwertiges und hitzebeständiges Sanitarsilikon. Halten Sie die Trockenzeiten des Herstellers ein.

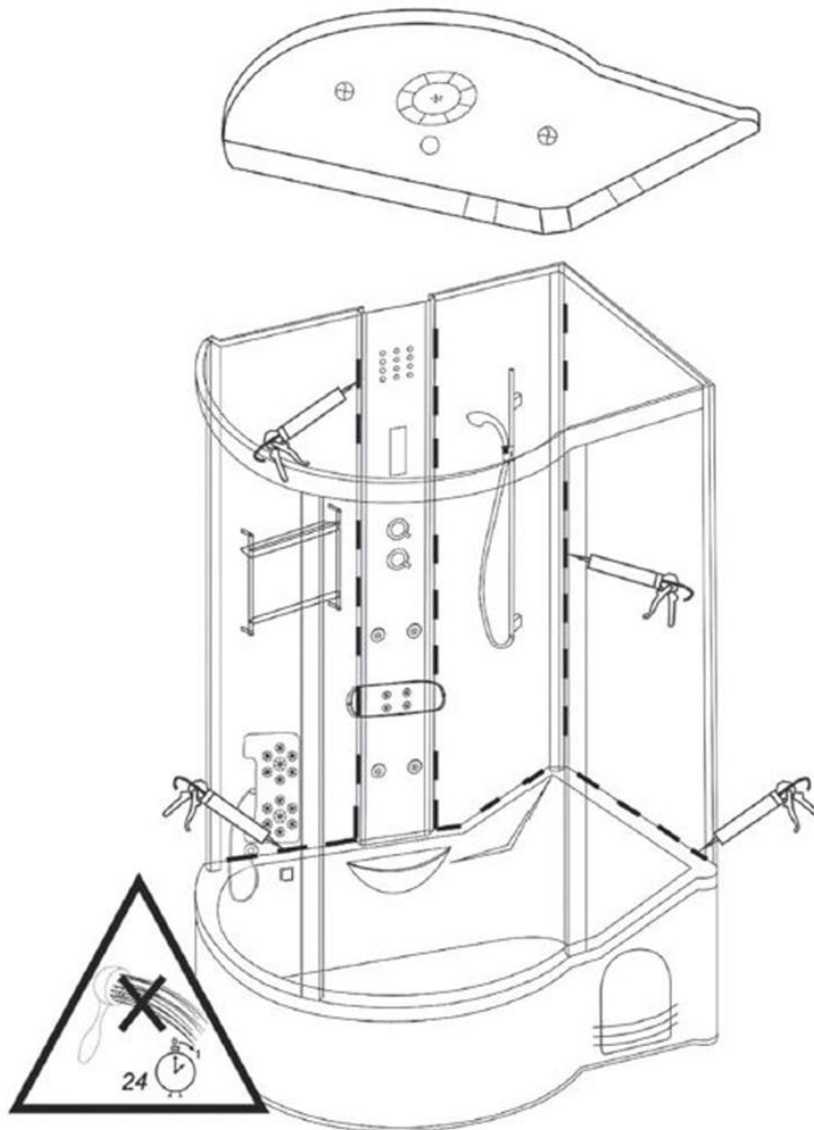

Montage Dampfelement

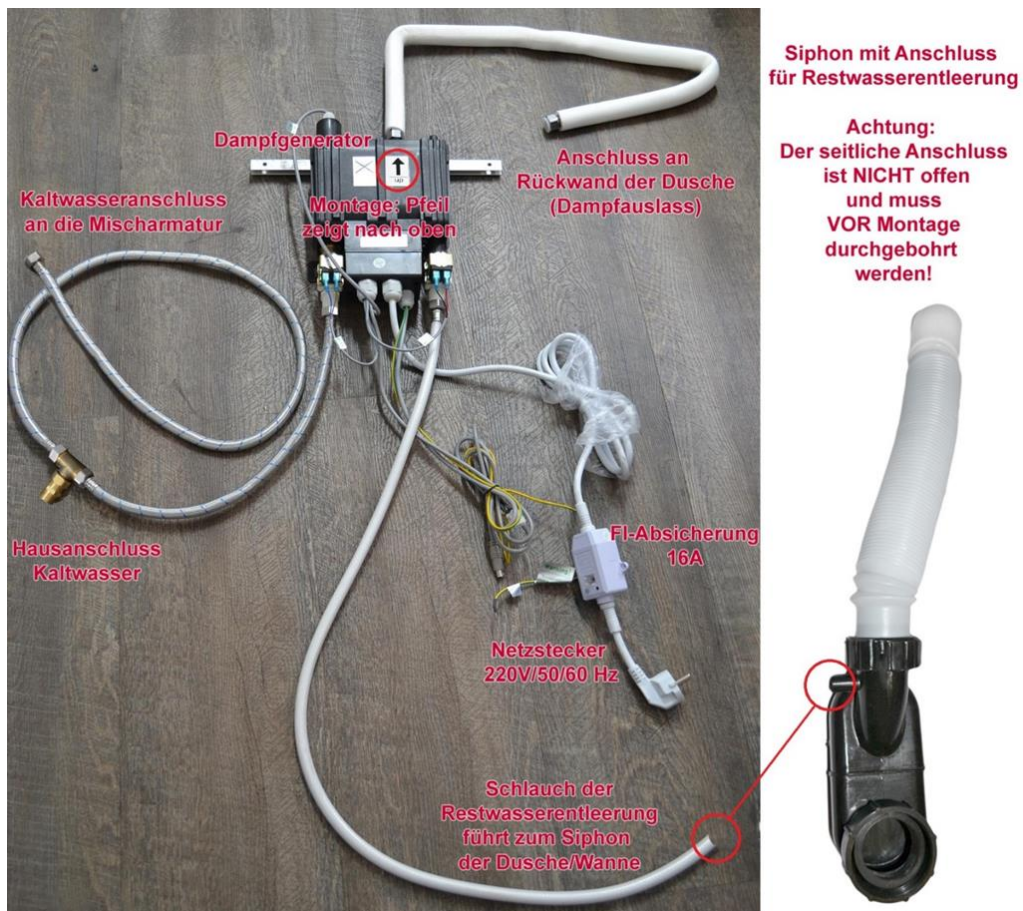

Bohren Sie mit dem beigegeführten Bohrer 4 Löcher in die Aluleisten des Mittelpaneels, um den Montagerahmen für den Dampfgenerator und der Steuerbox zu befestigen.

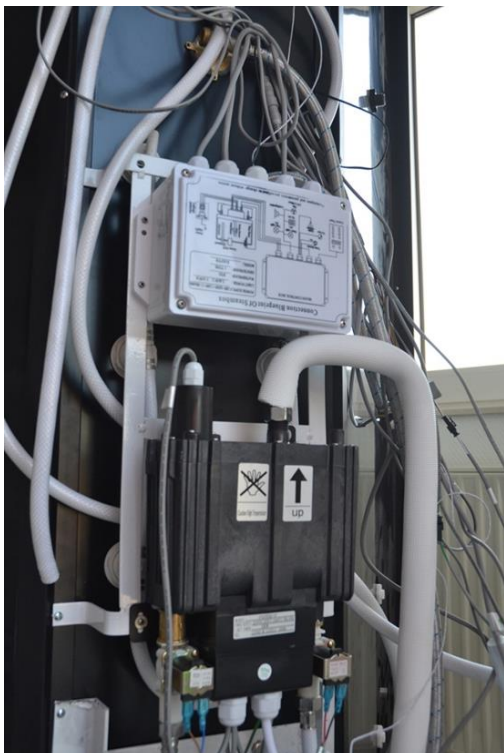

Versorgungsspannung	Wechselstrom 210V-230V
Leistung Frequenz	50Hz/60Hz
Steuerspannung	Gleichstrom 12V
Grenzleistung	3KW
Lichtspannung	Wechselstrom 12V
Lüfterspannung	Wechselstrom 12V
Radio-Ausgangsleistung	SW

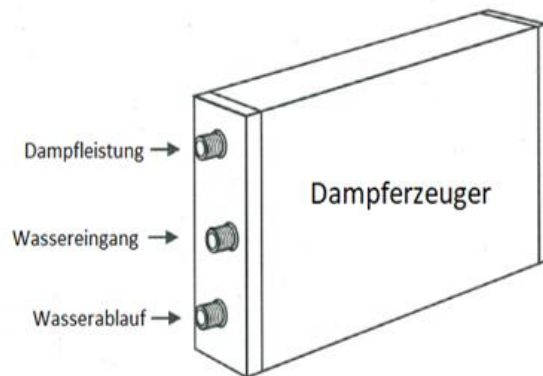

Anschluss von Strom und Wasser

Netzspannung	Frequenz	Gesamtverbrauch
230 V	50 Hz	3021 W

Beleuchtung	Dampfgenerator	Ventilator	Radio	Frequenzbereich Radio
10 W	3000 W	6 W	15 W	88 – 108 MHz

Die Anschlusspositionen

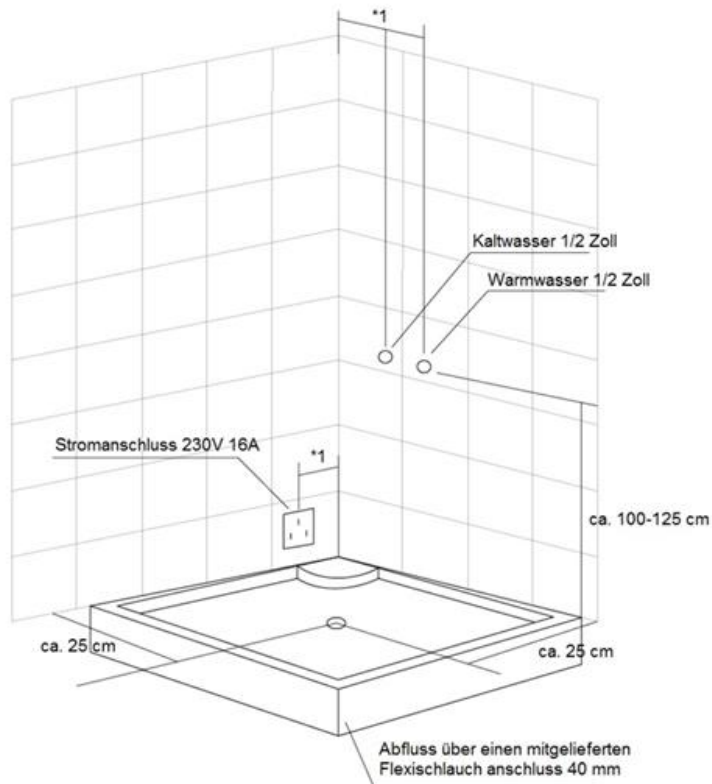

Montieren Sie die Wasseranschlüsse, sowie den Stromanschluss so nah wie möglich in der Mitte.

Stromanschlussplan

Alle Anschlüsse sind mit kleinen Aufklebern gekennzeichnet und müssen dann nur noch an dem dazugehörigen Anschluss angeschlossen werden.

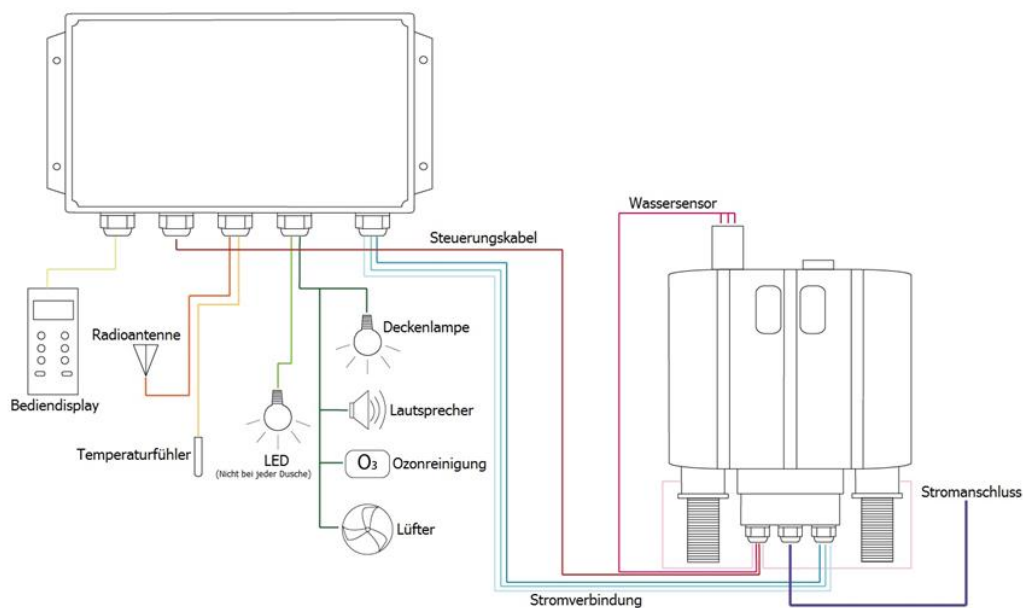

Das richtige Anschließen

- Duschkabine an einer dauerhaften, fest verlegten Leitung anschließen, die den allgemeinen Feuchtraumbestimmungen entsprechen.
- Bei Elektroinstallation unbedingt beachten, dass der Stromanschluss den nationalen Vorschriften entspricht.
- Vom Hersteller angegebenen Spannungs- und Frequenzwerte einhalten.
- Installation nur von einem Fachmann vornehmen lassen (allpolige Trennung mit min. 3 mm Kontaktöffnungsweite in elektrische Hausinstallation einbauen).
- Stromkreis muss mit einem Fehlerstrom-Schutzschalter 16 A (FI/LS 16 Ampere) gesichert sein.
- Stromzufuhr durch ein 3-poliges Feuchtraumkabel mit einem Querschnitt von 3 x 2,5 mm².
- Schutzleiter der Dampfdusche mit Schutzleiter der Hausinstallation verbinden.
- Potenzialausgleich mit mindestens 4 mm² an das Fußgestell der Dampfdusche mittels Erdungsschelle anschließen.

Wasseranschlussplan

- Alle Anschlussstücke sind mit Gummidichtring zu versehen.
- Die Wassertemperatur darf max. 65° C und der Wasserdruck 4 – 6 bar betragen.
- Nach der Nutzung müssen sowohl Wasser- wie auch der Stromanschluss ausgeschaltet werden.
- Vor der Wartung oder Instandhaltung muss der Stromanschluss ausgeschaltet werden.
- Die ordnungsmäßige Funktion des Fehlstromschalters muss regelmäßig durch einen Fachmann kontrolliert werden.

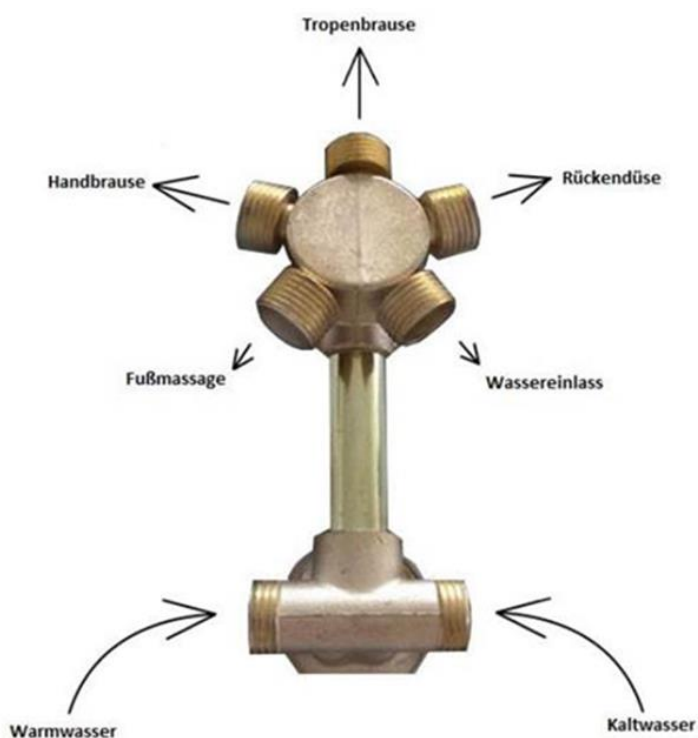

Nachdem alle Anschlüsse fachgerecht erstellt und kontrolliert wurden, ist die Dampfdusche wieder in die richtige Position zu schieben und der Abfluss anzuschließen und nochmal auf seine Dichtigkeit zu kontrollieren.









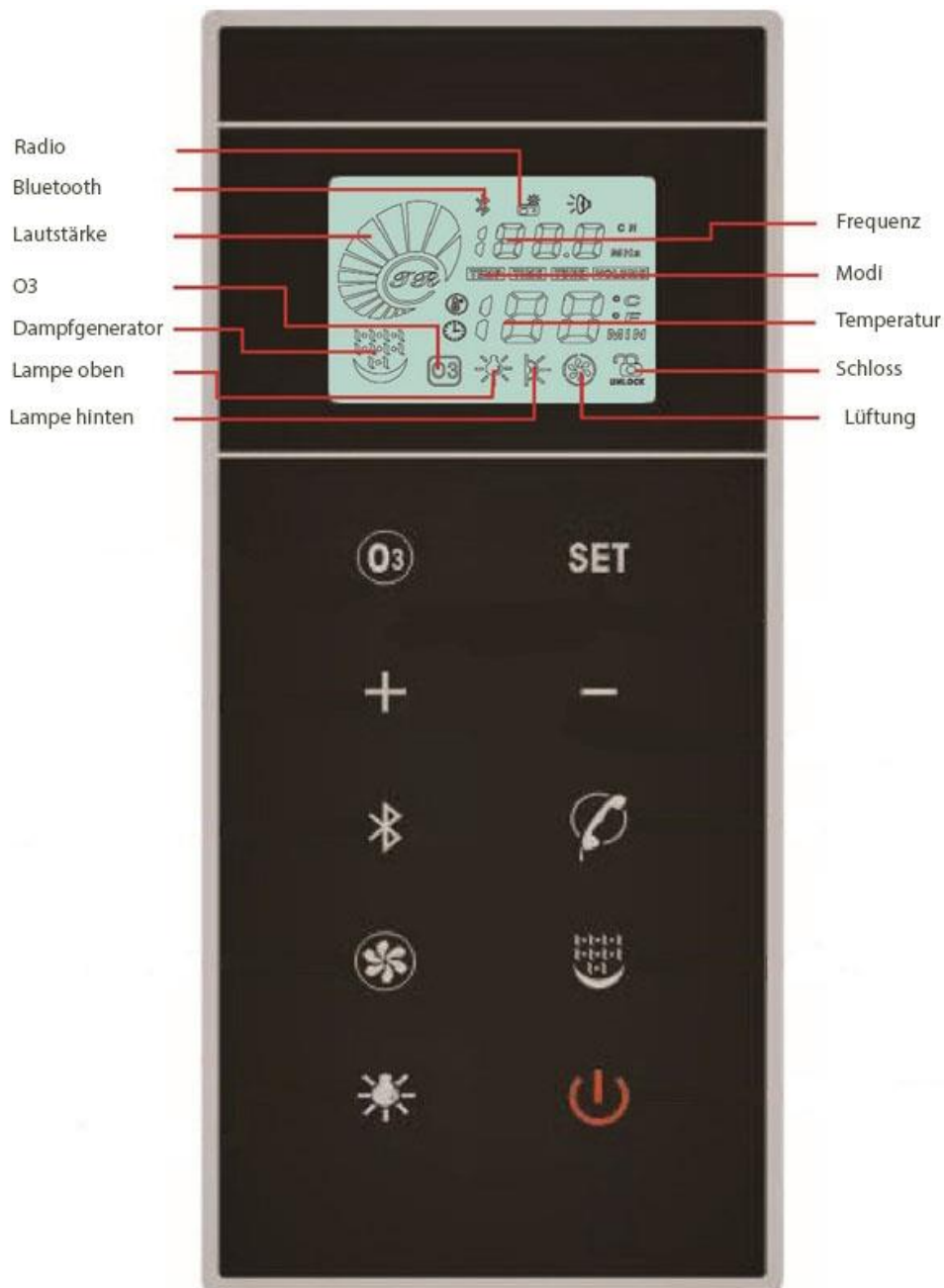

Der Netzstromanschluss für die Dampfdusche muss mit einem Erdungskabel und einem Überlastschutz ausgestattet sein.

Der Wechselstromanschluss für das Dampfelement muss mit einzelnen gesicherten Phasen und Kabeln mit einem Querschnitt von min. 2,5 mm und einem separaten Sicherheitsschalter ausgestattet sein.

Nach der Benutzung des Dampfelements bitte die Strom- und Wasserzufuhr abschalten.





Bedienelement



Symbol	Funktion
	- Ozonisator ein / aus (Ozon-Desinfektionssystem)
	- Modus wechseln - Zeiteinstellungen - Temperatureinstellungen - Radioeinstellungen
	- Temperatur steigt (max. 60°C) - Radiofrequenz steigt
	- Temperatur sinkt (min. 20°C) - Radiofrequenz sinkt
	- Radio ein / aus (Frequenzbereich FM87.5-108Mhz) - Mobiltelefon zu koppeln (XWMOI)
	- Telefon ein / aus
	- Lüfter ein / aus
	- Dampf ein / aus
	- Licht ein / aus
	- Display, ein / aus - Bedienfeld entriegeln (3 Sek. drücken)

Dampf ein / aus:

Berühre die  Taste

Das Dampfsymbol  blinkt und der Dampf wird nach 3 Minuten ausgestoßen. Ist das Wasser nicht ausreichend, hört das Dampfsymbol  auf zu blinken und zeigt das Symbol . Bei Inbetriebnahme die  Taste erneut berühren, um den Dampfgenerator zu stoppen.

Temperatureinstellung:

Einstellbereich zwischen 20 - 60°C.

Ist der Dampfgenerator in Betrieb, und die **SET** Taste wird berührt, wechselt die 'Modi'-Anzeige zur Symbolanzeige **TEMP**, das Temperatursymbol  blinkt und die voreingestellte Temperatur wird angezeigt. Mit den **+** und **-** Tasten kann die Temperatur eingestellt werden.

Zeiteinstellung:

Einstellbereich zwischen 0 - 60 min

Berühre die **SET** Taste, bis die 'Modi'-Anzeige auf die Symbolanzeige **TIME** wechselt und die voreingestellte Zeit angezeigt wird. Berühre die **+** oder **-** Taste, um die Zeit einzustellen, die Zeit wird bei jeder Berührung um zwei Minuten erhöht. Die Standardeinstellung beträgt 30 Minuten. Ist die Zeit gleich '00', hört der Dampfgenerator auf zu arbeiten. Um den Dampfbetrieb fortzusetzen, muss die Taste



erneut berührt werden. Soll der Dampfgenerator ohne Zeitbegrenzung arbeiten, stelle die Zeit auf "00" ein.

Bluetooth Taste:

Berühre die  Taste einmal, bis das Radiosymbol  aufleuchtet und sich das Radio einschaltet. Bei erneuter Berührung der  Taste schaltet sich Bluetooth und das Radio aus.

Berühre die  Taste eine halbe Sekunde, suche "XWMOI" im Mobiltelefon, um das Gerät zu verbinden.



Dampfvorgang beenden/neu starten:

Berühre nach dem Duschen die  „Ein-Aus“-Taste, der Dampfgenerator schaltet sich aus. Die Anzeige zählt von 60 Sekunden abwärts. Der Dampfgenerator entleert sich und alle Funktionen werden ausgeschaltet. Der Dampfgenerator kann nach 60 Sekunden wieder eingeschaltet werden.

Durch berühren der  „Ein-Aus“ Taste kann der Dampfvorgang erneut gestartet werden.

ACHTUNG: Die  „Ein-Aus“ Taste ist die Entriegelungstaste. Wird länger als 10 Sekunden keine Taste.

berührt, werden alle Tasten gesperrt und das Schlosssymbol  angezeigt. Zum Entsperren

der Tasten, berühre die  „Ein-Aus“ Taste länger als 3 Sekunden, bis das Symbol  angezeigt wird.

Wird der Dampfgenerator nicht mehr benutzt, schalte das Gerät aus und schließe die Wasserversorgung.

Schaltplan für Kabinen mit Dampfgenerator

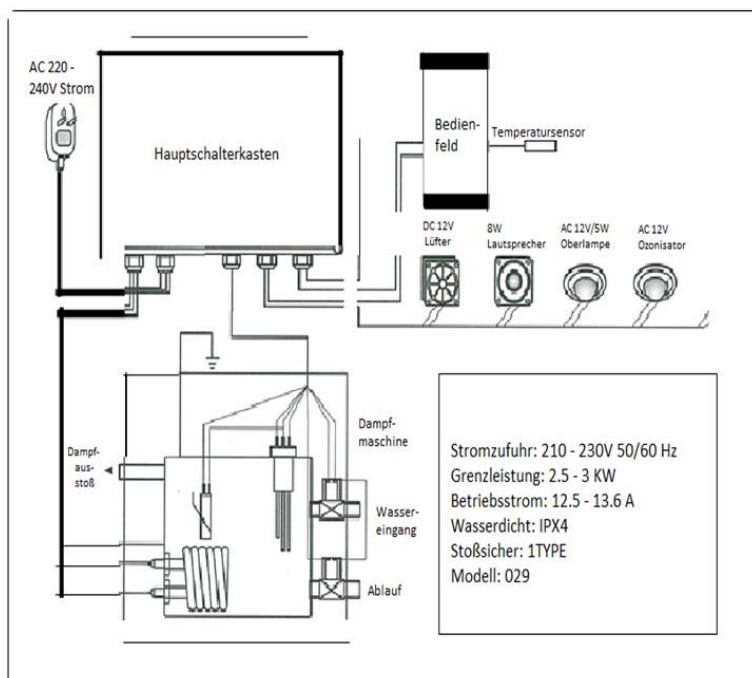

Bedienungsanleitung Display ohne Dampf





Sender und Volumen werden über die linke und recht, sowie über die oben und unten Tasten eingestellt.

Ein-/Ausschaltfunktion

Drücken Sie die Ein-/Ausschaltfunktion Taste,  um das Bediendisplay zu aktivieren. Wenn das Display leuchtet, ist es betriebsbereit.

Nach ca. 15 Sekunden ohne Berührung des Displays, schaltet sich die automatische Tastensperre ein.

Da das Display auf sehr feine Berührungen reagiert, also auch auf Wasserspritzer, ist dies ein Schutz für Sie vor falschen Einstellungen. Entsperren lässt sich das Bediendisplay durch kurzes gedrückt halten der Taste. 

Um das Bediendisplay wieder auszuschalten, halten Sie einfach kurz die Taste gedrückt. 

Wenn die kleine Rote Kontrolllampe leuchtet, ist ihr Bedienungsdisplay auf Standby

ausgeschaltet.

Lüfter



Wenn Sie den Lüfter in Betrieb nehmen möchten, dann  drücken Sie auf die Taste des Ventilators. Zum Ausschalten drücken Sie dann wieder auf diese Taste.



Radio

Mit  der Radiotaste können Sie ihr Radio einschalten und bei wiederholtem Drücken wieder ausschalten.

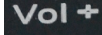
Das Radio hat einen Frequenzbereich von FM 87,5 bis 108 MHz.

Volumen und Tuner

Wenn ihr Radio eingeschaltet ist, können sie mit Hilfe der  und  der die Lautstärke ihres Radiosenders einstellen.

Wenn Sie den Radiosender einstellen wollen, drücken Sie die  und  die Taste, um die Frequenz zu ändern.

Das Radio hat einen Frequenzbereich von FM 87,5 bis 108 MHz.

Fehlerbehebung

Problem Nummer	Beschreibung	Lösungsweg
E1	Dampfcomputer hat einen Fehler	Überprüfen Sie ob am Wasserhahn Wasser ankommt oder nicht
E3	Wassereinlass Problem	Überprüfen Sie den Wasserzulauf und die Verbindung hierzu
E4	Wasserauslass Problem	Überprüfen Sie den Wasserauslauf und die Verbindung hierzu
E5	Dampfgenerator kann das Wasser nicht ein- / und auslassen	Überprüfen Sie den Schlupf des Wassereinlassventils und Auslassventils
E6	Dampfgenerator bekommt kein Wasser	Überprüfen Sie den Wasserzufluss und den Wasserhahn
E8	Temperatursensor hat einen Fehler	Überprüfen Sie den Sensor ob eine Verbindung besteht oder nicht

Falls Sie ein weiteres Problem mit der Duschkabine haben, können Sie uns gerne kontaktieren.

Elektro- und Elektronikgeräte - Informationen für private Haushalte

 Das Elektro- und Elektronikgerätegesetz (ElektroG) enthält eine Vielzahl von Anforderungen an den Umgang mit Elektro- und Elektronikgeräten. Die wichtigsten sind hier zusammengestellt.

1. Getrennte Erfassung von Altgeräten

Elektro- und Elektronikgeräte, die zu Abfall geworden sind, werden als Altgeräte bezeichnet. Besitzer von Altgeräten haben diese einer vom unsortierten Siedlungsabfall getrennten Erfassung zuzuführen. Altgeräte gehören insbesondere nicht in den Hausmüll, sondern in spezielle Sammel- und Rückgabesysteme.

2. Batterien und Akkus

Besitzer von Altgeräten haben Altbatterien und Altakkumulatoren, die nicht vom Altgerätumschlossen sind, im Regelfall vor der Abgabe an einer Erfassungsstelle von diesem zu trennen. Dies gilt nicht, soweit die Altgeräte bei öffentlich-rechtlichen Entsorgungsträgern abgegeben und dort zum Zwecke der Vorbereitung zur Wiederverwendung von anderen Altgeräten separiert werden.

3. Möglichkeiten der Rückgabe von Altgeräten

Besitzer von Altgeräten aus privaten Haushalten können diese bei den Sammelstellen der öffentlich-rechtlichen Entsorgungsträger oder bei den von Herstellern oder Vertriebern im Sinne des Elektro G eingerichteten Rücknahmestellen abgeben. Ein Onlineverzeichnis der Sammel- und Rücknahmestellen finden Sie hier: <https://www.ear-system.de/ear-verzeichnis/sammel- undruecknahmestellen.jsf>

4. Datenschutz-Hinweis

Altgeräte enthalten häufig sensible personenbezogene Daten. Dies gilt insbesondere für Geräte der Informations- und Telekommunikationstechnik wie Computer und Smartphones. Bitte beachten Sie in Ihrem eigenen Interesse, dass für die Löschung der Daten auf den zu entsorgenden Altgeräten jeder Endnutzer selbst verantwortlich ist.

5. Bedeutung des Symbols „durchgestrichene Mülltonne“

Das auf den Elektro- und Elektronikgeräten regelmäßig abgebildeten Symbol einer durchgestrichenen Mülltonne weist darauf hin, dass das jeweilige Gerät am Ende seiner Lebensdauer getrennt vom unsortierten Siedlungsabfall zu erfassen ist.



- Hersteller-Registrierungsnummer
- Als Hersteller im Sinne des ElektroG sind wir bei der zuständigen Stiftung Elektro-Altgeräte Register (Nordostpark 72, 90411 Nürnberg) unter der folgenden Registrierungsnummer registriert: WEEEReg.-Nr. DE86467979

Gewährleistung

Es bestehen die gesetzlichen Mängelhaftungs- und Gewährleistungsrechte ab Kaufdatum.

Die Home Deluxe GmbH übernimmt für Schäden durch Nichtbeachtung der Gebrauchsanweisung keine Haftung. Reklamationen, die aufgrund unsachgemäßer Montage oder Nutzung entstehen, sind von der Gewährleistung ausgeschlossen. Im Fall von Mängeln an dem Produkt, wende dich bitte schriftlich über das Kontaktformular auf unserer Homepage an unseren Kundenservice, unter Angabe des Produktnamens, der Seriennummer und einem Foto vom Typenschild:

Home Deluxe GmbH
Schanzeweg 2
32312 Lübbecke
Deutschland
Tel.: +49 (0)5743 6181-0
www.home-deluxe-gmbh.de

Bei weiteren Fragen steht dir unser Kundenservice über dem Kontaktformular gerne zur Verfügung.

Modell:

Duschkabine ALLIN 2IN1 Schwarz Rechts | Artikel- ID: 1946

Duschkabine ALLIN 2IN1 Schwarz Links | Artikel- ID: 1945

Duschkabine ALLIN 2IN1 Weiß Rechts | Artikel- ID: 1973

Duschkabine ALLIN 2IN1 Weiß Links | Artikel- ID: 1972

Dampfdusche ALLIN 4IN1 - Schwarz Rechts | Artikel- ID: 1950

Dampfdusche ALLIN 4IN1 - Schwarz Links | Artikel- ID: 1949

Dampfdusche ALLIN 4IN1 - Weiß Rechts | Artikel- ID: 1977

Dampfdusche ALLIN 4IN1 - Weiß Links | Artikel- ID: 1976