

Montageanleitung

Dampfdusche Design XL

WICHTIG: FÜR SPÄTERE BEZUGNAHME AUFBEWAHREN.
SORGFÄLTIG LESEN!

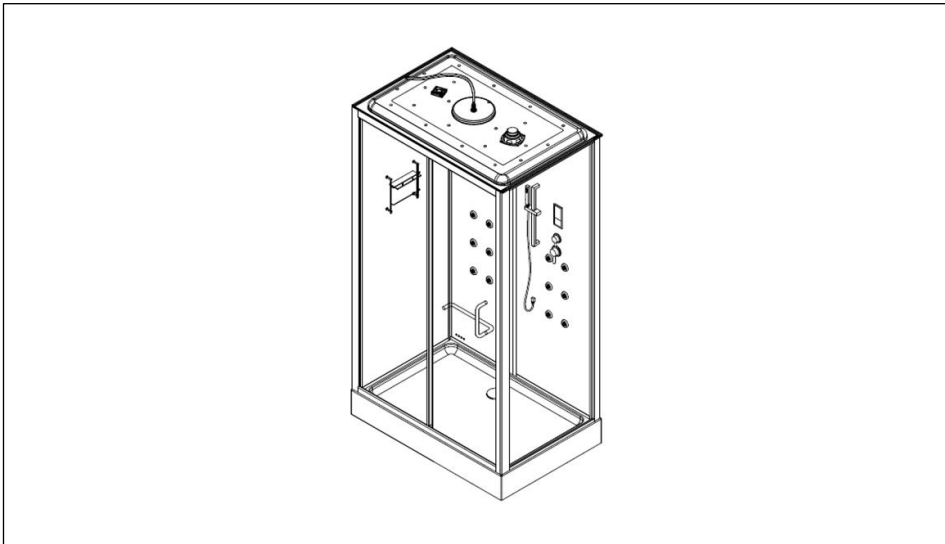

Inhaltsverzeichnis

Symbolerklärung	3
Lieferumfang	4
Sicherheitshinweise	7
Reinigung und Instandhaltung.....	8
Entsorgungshinweis	9
Elektrische Voraussetzungen	9
Montageanleitung	10
Zubehör	22
Fehlerbehebung	24
Elektro- und Elektronikgeräte - Informationen für private Haushalte.....	25
Gewährleistung.....	26

Symbolerklärung



WARNUNG

Das Warn-Symbol weist Sie auf Gefahren hin, bei denen Unfälle oder Beschädigungen auftreten können. Bevor Sie den entsprechenden Montageschritt ausführen, lesen Sie den entsprechenden Hinweis neben dem Symbol.



INFO

Das Info-Symbol gibt Ihnen wichtige Hinweise und weist Sie auf Probleme während des Montagevorganges hin. Beachten Sie diese, bevor der entsprechende Montageschritt durchgeführt wird, um Probleme zu verstehen und vermeiden zu können.











Allgemeines

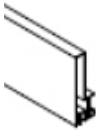









Die Montageanleitung bezieht sich auf die Dampfdusche: Sie enthält wichtige Informationen zur Montage und Verwendung. Lesen Sie die Montageanleitung, insbesondere die Sicherheitshinweise, sorgfältig vor der Inbetriebnahme des Produktes durch und bewahren Sie diese sorgsam auf. Benutzen Sie den Artikel nur wie in dieser Anleitung beschrieben, damit es nicht versehentlich zu Verletzungen oder Schäden kommt. Sollten Sie die Dampfdusche an Dritte weitergeben, ist diese Montageanleitung ebenso zu übergeben.







Bestimmungsgemäßer Gebrauch

Der Artikel ist ausschließlich für den privaten Gebrauch bestimmt und nicht für den gewerblichen Einsatz geeignet. Verwenden Sie die Duschkabine nur wie in dieser Montageanleitung beschrieben. Jede andere Verwendung gilt als nicht bestimmungsgemäß und kann zu Sachschäden oder Personenschäden führen. Der Hersteller übernimmt keine Haftung für Schäden, die durch nicht bestimmungsgemäßen oder falschen Gebrauch entstanden sind.

Lieferumfang

Nr.	Menge	Bilder
1	1	
2	1	
3	1	
4	2	
5	1	
6	1	
7	1	
8	4	
9	4	
10	1	
11	4	

12	1	
13	5	
14	2	
15	16	
16	1	
17	2	
18	1	
19	1	
20	1	
21	1	
22	1	

23	1	
24	4	
25	1	
26	1	
27	1	
28	18	
29	1	



Sicherheitshinweise

- Kontrollieren Sie unmittelbar nach dem Auspacken den Lieferumfang auf Vollständigkeit sowie den einwandfreien Zustand des Produktes und aller Teile. Montieren Sie das Produkt keinesfalls, wenn der Lieferumfang nicht vollständig ist.
- Stellen Sie sicher, dass alle Teile unbeschädigt und sachgerecht montiert sind. Bei unsachgemäßer Montage besteht Verletzungsgefahr. Beschädigte Teile können die Sicherheit und Funktion beeinflussen.
- Nehmen Sie keine Veränderungen am Produkt vor.
- Kontrollieren Sie in regelmäßigen Abständen die Befestigung.
- Die Benutzung ist für Kinder, sowie physisch, sensorisch und mental eingeschränkten Personen ist, nicht gestattet.
- Lassen Sie keine entzündbaren Gegenstände in der Duschkabine liegen.
- Bei irgendwelchen Hauterkrankungen oder Veränderungen vor der Anwendung unbedingt Hausarzt befragen.
- Vor der ersten Benutzung bitte gründlich reinigen, alle Funktionen testen und mit der korrekten Benutzung vertraut machen (**Verbrühungsgefahr**).
- Während der Benutzung der Dampfdusche Netzschalter nicht drücken um die Gefahr von Verbrühungen, aufgrund der Nichtaktivierung des automatischen Wasserablaufs, zu vermeiden.
- Keine Elektrogeräte mit in die Dampfdusche nehmen.
- Personen, die unter Kreislautschwäche, Asthma, Herzerkrankungen o.ä. leiden, sollten von einer Benutzung der Dusche absehen.
- Verwenden Sie bei der Montage der Dusche Sicherheitskleidung wie z.B. Handschuhe, Schutzbrille, etc.



Gefahr für Kinder

- Halten Sie Kinder von Verpackungsmaterialien fern. Es besteht unter anderem Erstickenungsgefahr!
- Halten Sie Kinder während der Montage des Produktes vom Aufbauort fern. Der Lieferumfang enthält Teile, welche zu schlimmen Verletzungen führen können.
- Stellen Sie das Produkt nicht direkt oder in unmittelbarer Nähe eines Spielbereiches auf.
- Der Gebrauch der Dampfdusche ist nur unter Aufsicht einer eingewiesenen erwachsenen Person erlaubt.
- Die Aufsichtsperson muss mit den Warnhinweisen vertraut sein und als solche erkennbar sein.
- Die Dampfdusche ist kein Spielzeug. Kindern ist es untersagt mit der Dampfdusche zu spielen.
- Kinder sollten beaufsichtigt werden, um sicherzustellen, dass sie nicht mit dem Gerät spielen.



Verletzungsgefahr

Unsachgemäßer Umgang mit dem Dampfdusche kann zu Verletzungen führen

- Kontrollieren Sie den Artikel vor jeder Nutzung, ob sichtbare Schäden entstanden sind.
- Führen Sie jegliche konstruktive Veränderungen nur mit der Erlaubnis und nach Anweisung des Herstellers durch.
- Lebensgefahr durch elektrische Spannung: Bei Berührung von spannungsführenden Teilen besteht unmittelbare Lebensgefahr. Beschädigungen der Isolation oder einzelner Bauteile kann lebensgefährlich sein. -> Bei Beschädigungen der Isolation Spannungsversorgung sofort abschalten und Reparatur veranlassen.



Beschädigungsgefahr

- Unsachgemäßer Umgang kann zu erheblichen Personen- und Sachschäden führen. Deshalb dürfen die Montage, Installation, Inbetriebnahme sowie Störungsbehebung, Wartungs- und Reparaturarbeiten, soweit nicht anders benannt, nur von qualifizierten Personen durchgeführt werden.
- Lassen Sie keine entzündbaren Gegenstände in der Duschkabine liegen.



Explosionsgefahr

- Bewahren Sie keine leicht entzündlichen, leicht brennbaren, sowie explosiven Stoffe im Inneren der Dampfdusche. Leicht entzündliche Stoffe können Feuer fangen.

Reinigung und Instandhaltung

- Reinigen Sie die Duschkabine und Armaturen mit einem milden Reinigungsmittel und einem weichen Tuch.
- Azeton oder ammoniakhaltige Reinigungsmittel, sowie grobkörnige Scheuermittel sind nicht geeignet.
- Reinigen Sie den Abfluss der Dusche regelmäßig.
- Stellen Sie sicher, dass die Drainagen, die sich mittig unterhalb der Rückwände in der Duschtasse befinden, immer offen sind.
- Reinigen Sie regelmäßig das Rollensystem u. die Rahmenführung der Schiebetüren.
- Anschlüsse und Silikonfugen regelmäßig auf Dichtigkeit überprüfen.
- Wasserrücklauf und Dampfdüse von Verstopfungen befreien (Achtung: Nicht während oder kurz nach dem Betrieb!)



Entsorgungshinweis

- Entsorgen Sie das Verpackungsmaterial gemäß den gültigen nationalen Vorschriften. Entsorgen Sie die Kartonagen und Schutzverpackungen aus Plastik separat und fachgerecht.
- Unsere Verpackungen sind aus umweltfreundlichen Materialien hergestellt. Sie können recycelt werden und somit als wertvolle Rohstoffe dienen. Nicht mehr benötigte Verpackungen können daher der örtlichen Abfallentsorgung zugeführt werden.
- Bei der Entsorgung diese Produkte müssen ebenfalls die gültigen nationalen Vorschriften beachtet werden.
- Sollten Sie sich bezüglich der Entsorgung unsicher sein, wenden Sie sich an den Hersteller. Hinweise zur fachgerechten Entsorgung erhalten Sie bei den örtlichen Entsorgungszentren.

Elektrische Voraussetzungen

Elektroarbeiten sollten nur von Fachpersonal ausgeführt werden!

Der Netzstromanschluss für die Dampfdusche muss mit einem Erdungskabel und einem Überlastschutz ausgestattet sein.

Der Wechselstromanschluss für das Dampfelement muss mit einzelnen gesicherten Phasen und Kabeln mit einem Querschnitt von min. 2,5 mm und einem separaten Sicherheitsschalter ausgestattet sein. Nach der Benutzung des Dampfelements bitte die Strom- und Wasserzufuhr abschalten.

Stromversorgung	Wasseranschluss
AC 220V – 240V	4 – 6 Bar

Montageanleitung

- Lesen Sie die folgenden Anweisungen sorgfältig durch.
- Ihre Dampfdusche wird in einigen Paketen geliefert. Bitte stellen sicher, dass die Pakete oben geöffnet werden. Seien Sie beim Öffnen der Pakete sehr vorsichtig, da sich zerbrechliche Teile und Glas in den Paketen befinden.

Das richtige Anschließen

- Der Abwasseranschluss sollte in Bodenhöhe montiert werden.
- Die Warm- und Kaltwasseranschlüsse sollten ca. in einer Höhe von 100 – 120 cm montiert werden.
- Eine 230 V Feuchtraumsteckdose sollte in einer Höhe von ca. 20 cm installiert werden.
- Die Duschkabine muss an einer dauerhaften fest verlegten Leitung angeschlossen sein, die den allgemeinen Feuchtraumbestimmungen entsprechen.
- Bei der Elektroinstallation ist des Weiteren unbedingt darauf zu achten, dass der Stromanschluss den nationalen Vorschriften entsprechen muss und die vom Hersteller angegebenen Spannungs- und Frequenzwerte zwingend einzuhalten sind.
- Die Installation sollte von einem Fachmann vorgenommen werden und von diesem ist eine Trennung mit mindestens 3 mm Kontaktöffnungsweite in die elektrische Hausinstallation einzubauen. Diese Einrichtung muss mit einem Fehlerstrom-Schutzschalter 16A (FI/LS 16 Ampere) gesichert sein.
- Als Stromzufuhr ist ein 3-poliges Feuchtraum-Kabel mit einem Querschnitt von 3 x 2,5 mm² zu verwenden.
- Der Schutzleiter der Dampfdusche ist mit dem Schutzleiter der Hausinstallation zu verbinden.

Zum Schluss ist ein Potenzialausgleich mit min. 4 mm² am das Fußgestell der Dampfdusche mittels Erdungsschelle anzuschließen.

Wichtiger Hinweis

Eine eigenständige Veränderung von Teilen und elektrischen Leitungen des Gerätes durch den Kunden ist untersagt und mit dem Verlust sämtlicher Garantieansprüche verbunden.

Anschlussplan

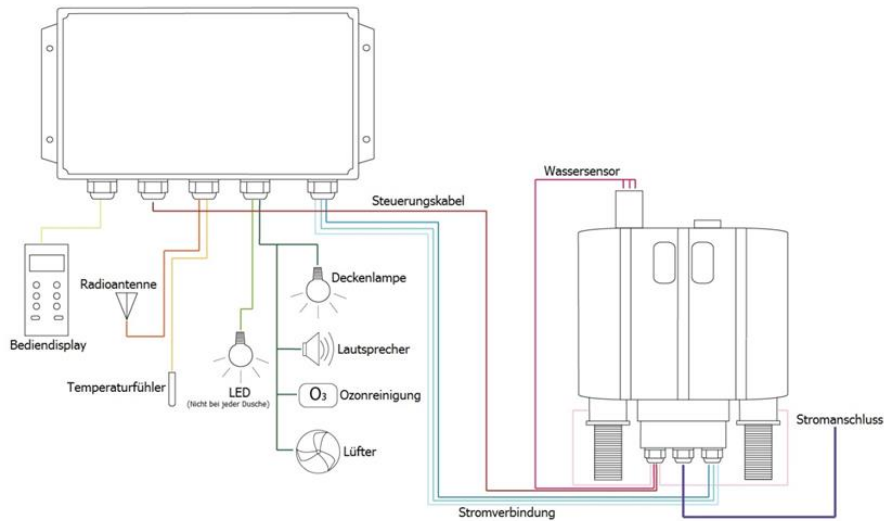

Wasseranschlussplan

- Alle Anschlussstücke sind mit Gummidichtungen zu versehen.
- Die Wassertemperatur darf max. 65°C und der Wasserdruck 4 – 6 Bar betragen.
- Nach der Nutzung müssen sowohl Wasser- wie auch Stromanschluss ausgeschaltet werden.
- Vor der Wartung oder Instandhaltung muss der Stromanschluss ausgeschaltet werden.
- Die ordnungsgemäße Funktion des Fehlstromschalters muss regelmäßig durch einen Fachmann kontrolliert werden.

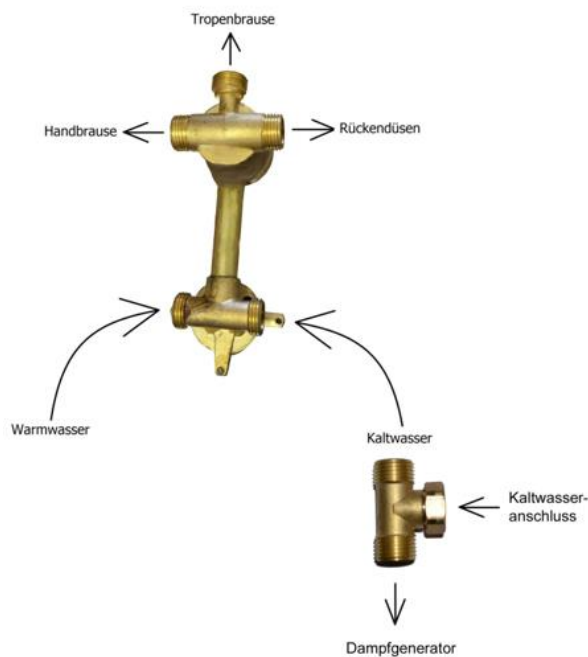

Starten Sie mit dem Aufbau

Schritt 1: Untergestell der Duschtasse

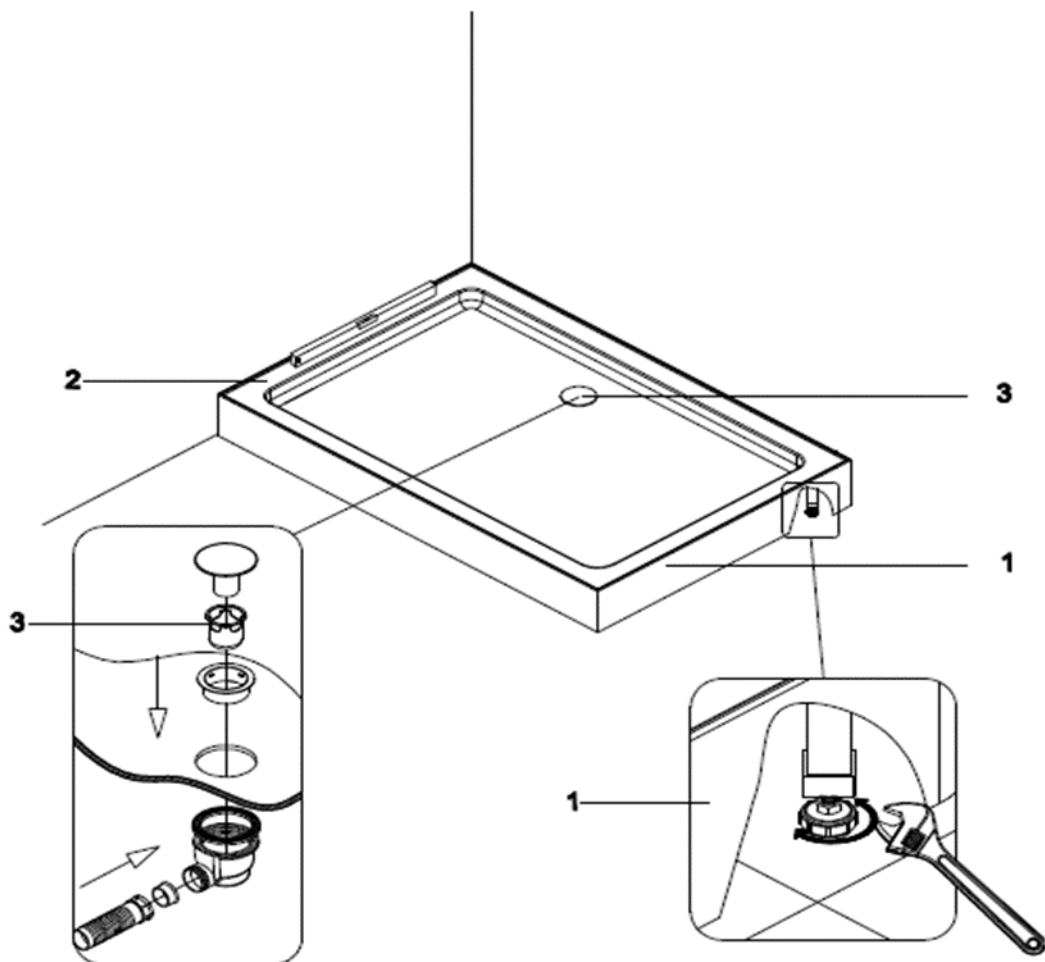
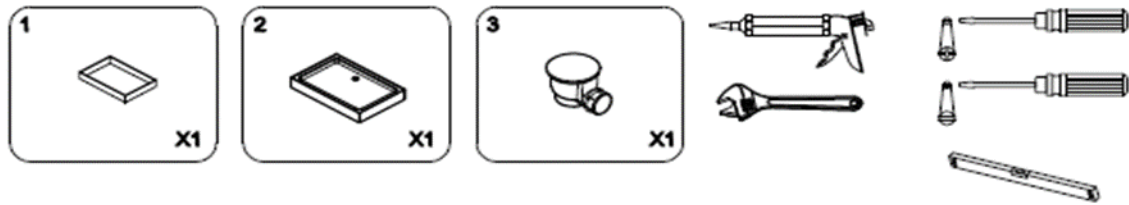

Montieren der Duschtasse

Hierfür benötigen Sie:

- Duschtasse
- Alurahmen
- Ablauf
- Abflussrohr

Wir empfehlen diese Dusche mit mindestens 2 Personen aufzubauen.

Entfernen Sie zuerst sämtliche Schutzfolien von der Duschtasse und platzieren Sie diese danach auf den vorgesehenen Platz. Platzieren Sie nun den Rahmen mithilfe einer Wasserwaage den Rahmen gerade auf der Duschtasse.

Achtung!

Der Rahmen aus Edelstahl für die Duschtasse erweitert den Umfang der Dusche rundherum um ca. 4 cm. Der Rahmen dient zum korrekten Wasserablauf. Natürlich lässt sich die Dusche auch ohne diesen Rahmen aufbauen und nutzen. Wir empfehlen Ihnen bei Nicht-Nutzung des Alurahmens alle Ränder mit Sanitär-Silikon abzudichten.

Schließen Sie nun das Ablaufventil (Siphon) mit der dazu gehörenden Dichtung am Ablaufstutzen der Duschtasse an (bitte nur handfest anziehen, da sonst Bruchgefahr besteht).

Wir empfehlen, die Anschlussstellen mit Silikon abzudichten, um Wasseraustritt zu vermeiden.

Frontelement

Sie benötigen den oberen und unteren Rahmen, sowie den linken Alusteher, den Alusteher in der Mitte, die Frontscheibe und Dichtungen. Verbinden Sie alle Rahmen miteinander. Für die Rahmen haben Sie ein Stecksystem, welches Ihnen auf den zwei Bildern angezeigt wird. Die Glasscheibe wird zwischen den Rahmen fixiert. Denken Sie daran zwischen Rahmen und Scheibe die Dichtungen sauber einzuarbeiten, damit es später nicht zu Undichtigkeiten kommt.

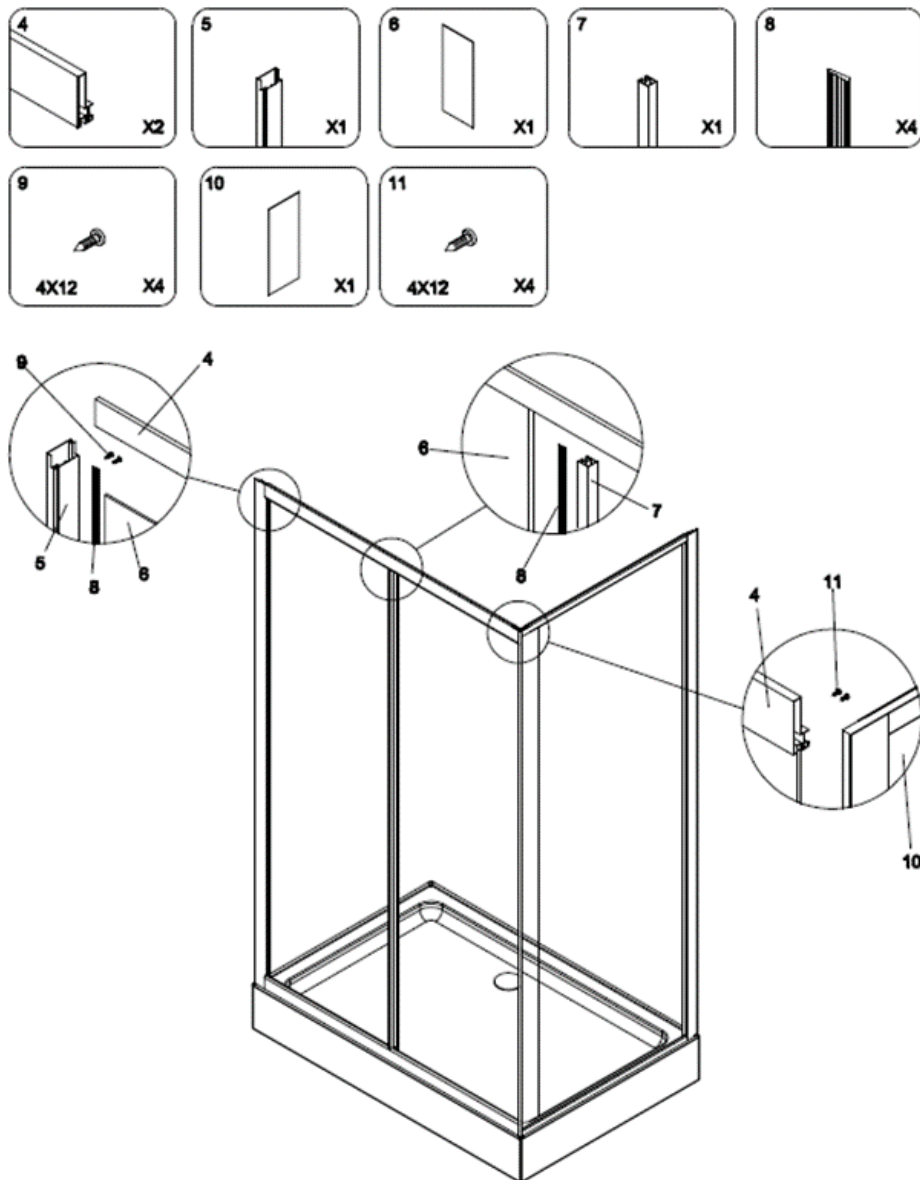

Glasregal

Das Glasregal wird an die linke Rückwand montiert. Hierfür sind vorgebohrte Löcher in der Rückwand vorhanden. Schrauben Sie das Glasregal mit 4 Schrauben an die Rückwand.

Montage der linken Seitenwand

Schrauben Sie mit 11 Schrauben den Rahmen an der Seitenwand fest. Zwischen Seitenwand und Front, sowie auf dem gesamten Rand der Duschtasse arbeiten Sie wieder Dichtungen ein.

Im Lieferumfang finden Sie zusätzlich Dichtband (E). Dieses können Sie zwischen Duschtasse und den Wänden nutzen, um hier ordentlich abzudichten. Alternativ lassen sich diese Stellen auch mit Sanitärsilikon abdichten.

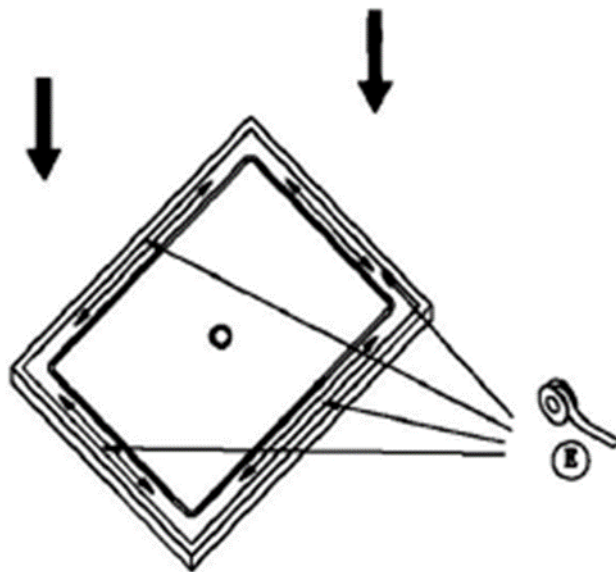

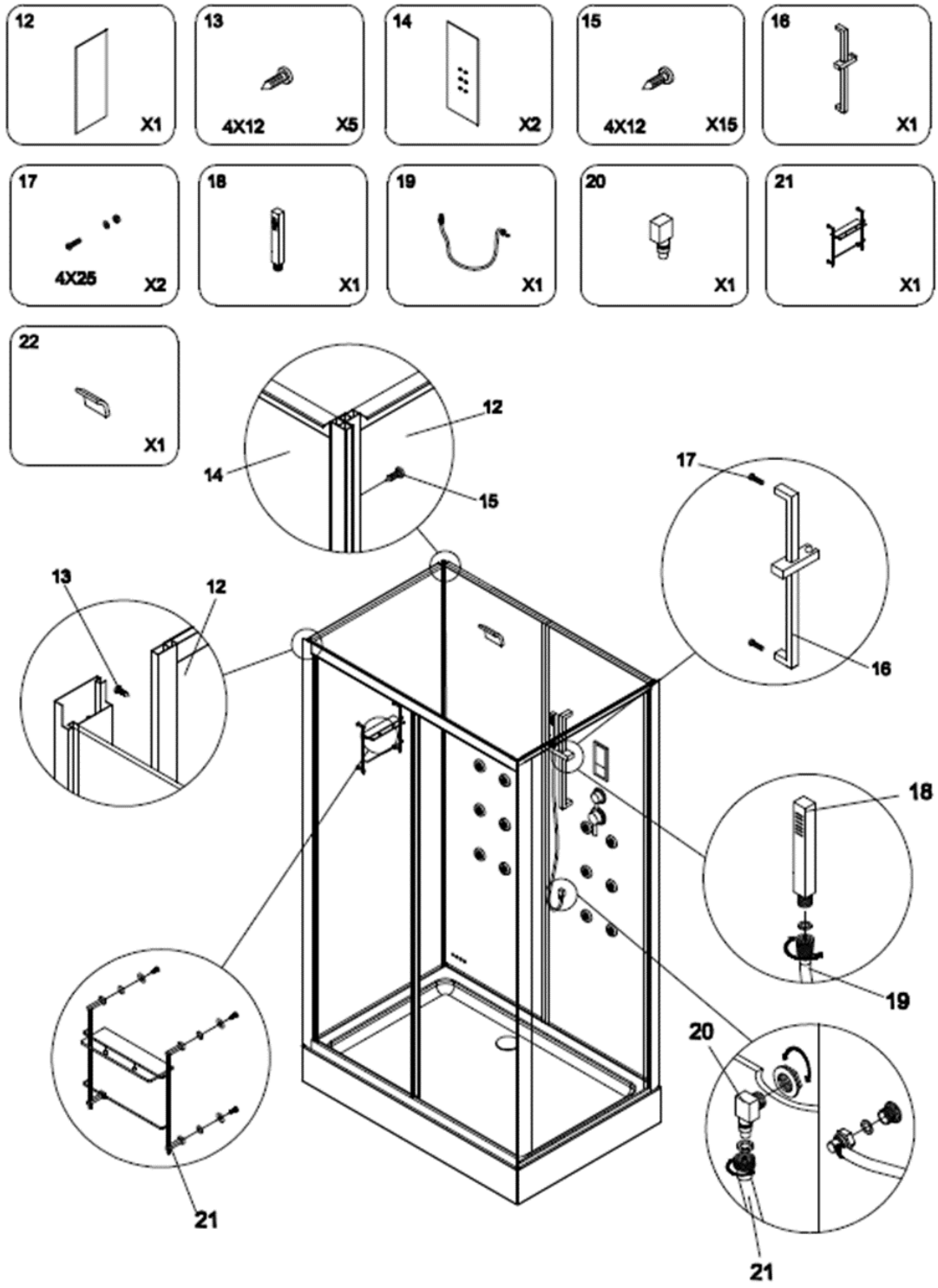

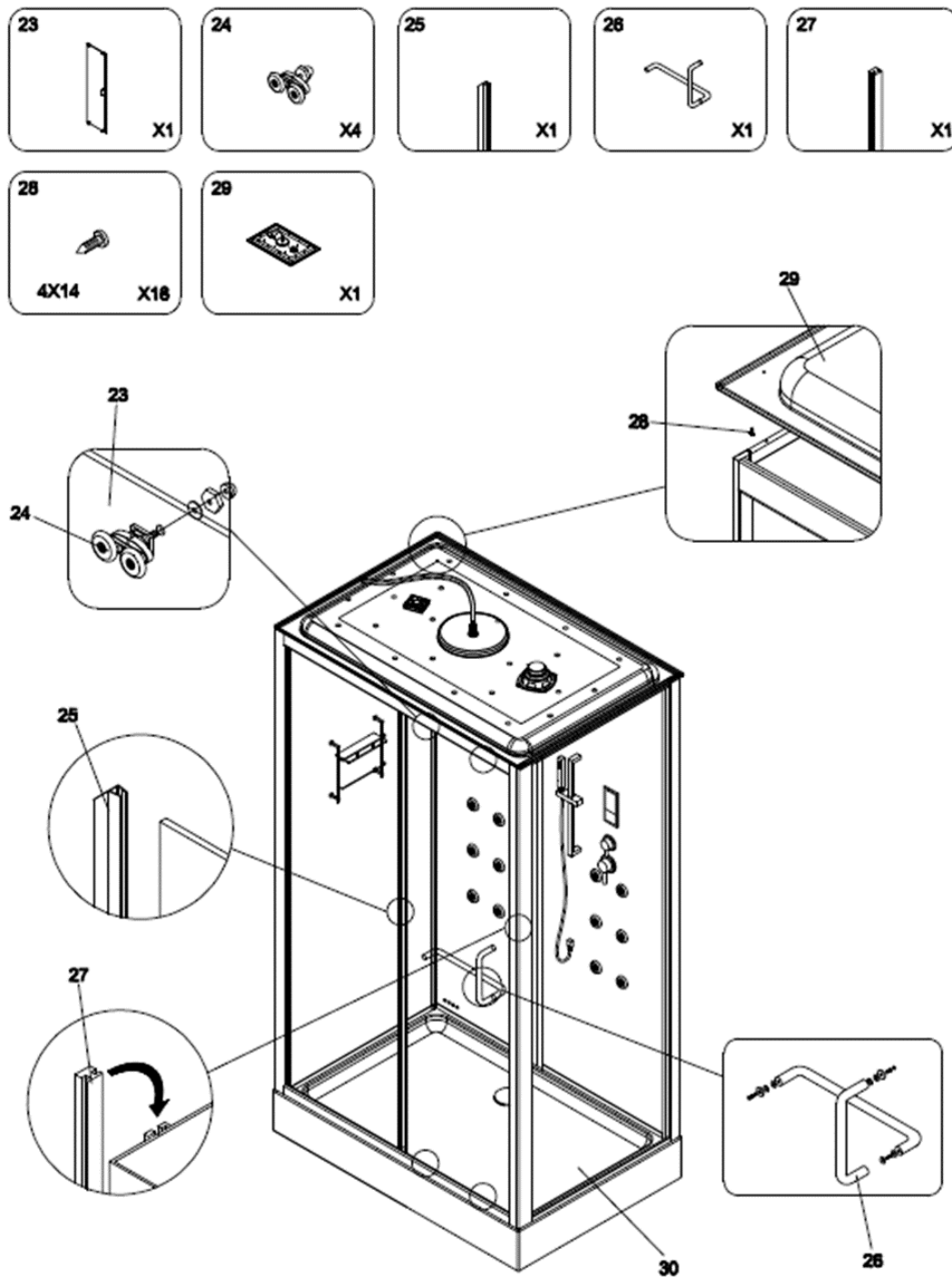

Montage der Wände auf die Duschtasse

Setzen Sie die Rückwand und die Front vorsichtig auf die Duschtasse. Achten Sie darauf, dass die Dichtungen korrekt positioniert sind. Mit 8 Schrauben können Sie nun die Front mit der Rückwand verbinden. Auch die Duschtasse wird mit diesen Schrauben fixiert.

Die 4 Türrollen werden später in die Führungen gehängt.

Schiebetür

Schrauben Sie die Türrollen an die Glasscheibe. Sie haben 2 Türrollen für oben und 2 für unten. Nachdem diese fest angezogen wurden, können Sie die gesamte Tür einhängen. Achten Sie darauf, dass die Türrollen in den Führungen sitzen. Die unteren Türrollen sorgen für Stabilität und verhindern ein Ausbrechen der Tür.

Rechte Seitenwand

Verbinden Sie nun die rechte Seitenwand mit der Duschtasse und der Front. Auch zwischen dieser Verbindung benötigen Sie wieder eine Dichtungsleiste. An der oberen und unteren Ecke können Sie die Wände mit jeweils 2 Schrauben fixieren.

Rückwände/Mittelpaneel

Verbinden Sie zunächst die beiden Rückwände miteinander. Zwischen die Wände wird eine Dichtungsleiste gelegt. Die Wände werden auf der Rückseite mit fünf Schrauben fixiert.

Zusammenbau aller Wände

Fixieren Sie zwei Dichtungen an den Außenseiten der Rückwand. Setzen Sie diese nun auf die Duschtasse. Fixieren Sie die Rückwand mit den anderen Wänden und der Duschtasse. Hierfür sind 16 Schrauben vorgesehen. Dem Bild können Sie die genauen Positionen der Schrauben entnehmen.

Deckel

Setzen Sie den Deckel vorsichtig auf die Duschkabine und schrauben diesen mit den beigefügten Schrauben fest.

Das Dampfelement

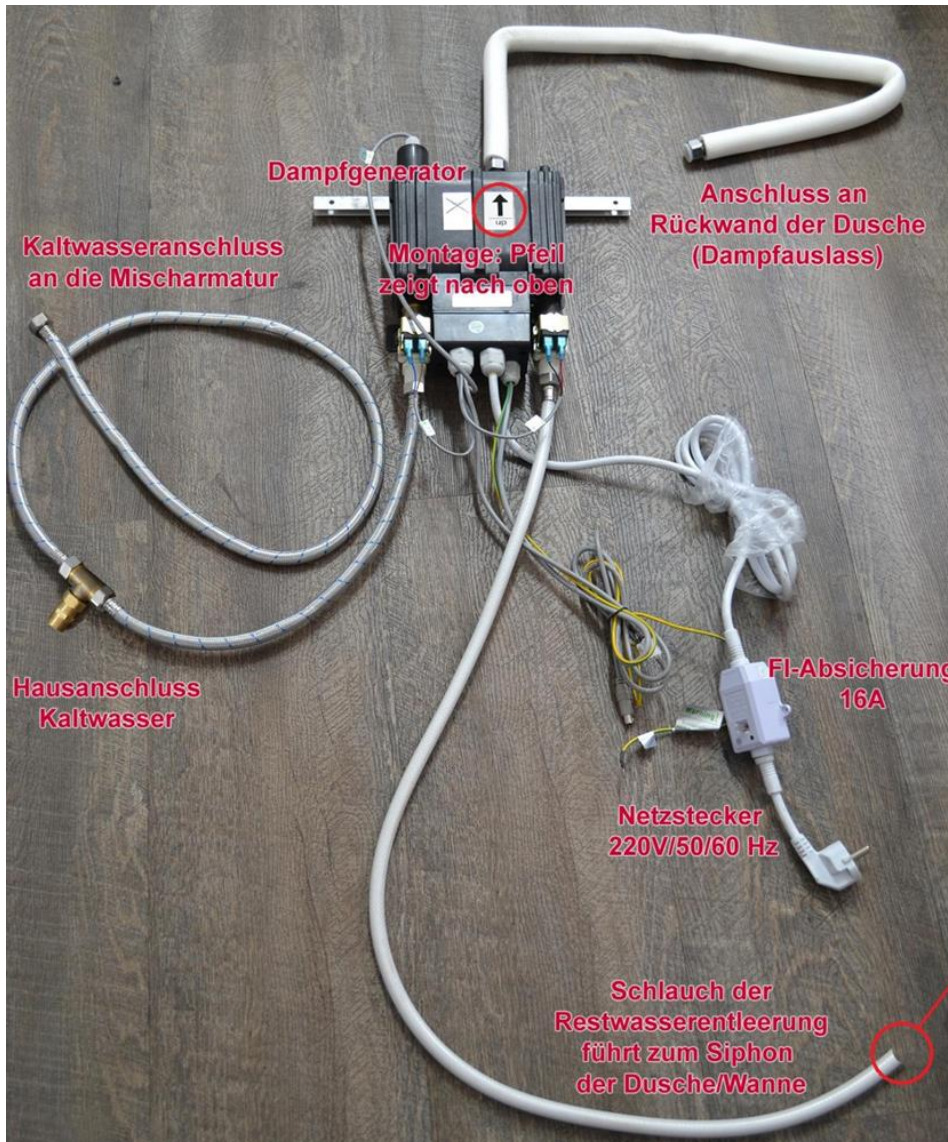

Siphon mit Anschluss für Restwasserentleerung

Achtung:
Der seitliche Anschluss ist **NICHT** offen und muss **VOR** Montage durchgebohrt werden!



Montage

Bohren Sie mit dem beigefügten Bohrer 4 Löcher in die Aluleisten des Mittelpaneels, um den Montagerahmen für den Dampfgenerator und der Steuerbox zu befestigen.

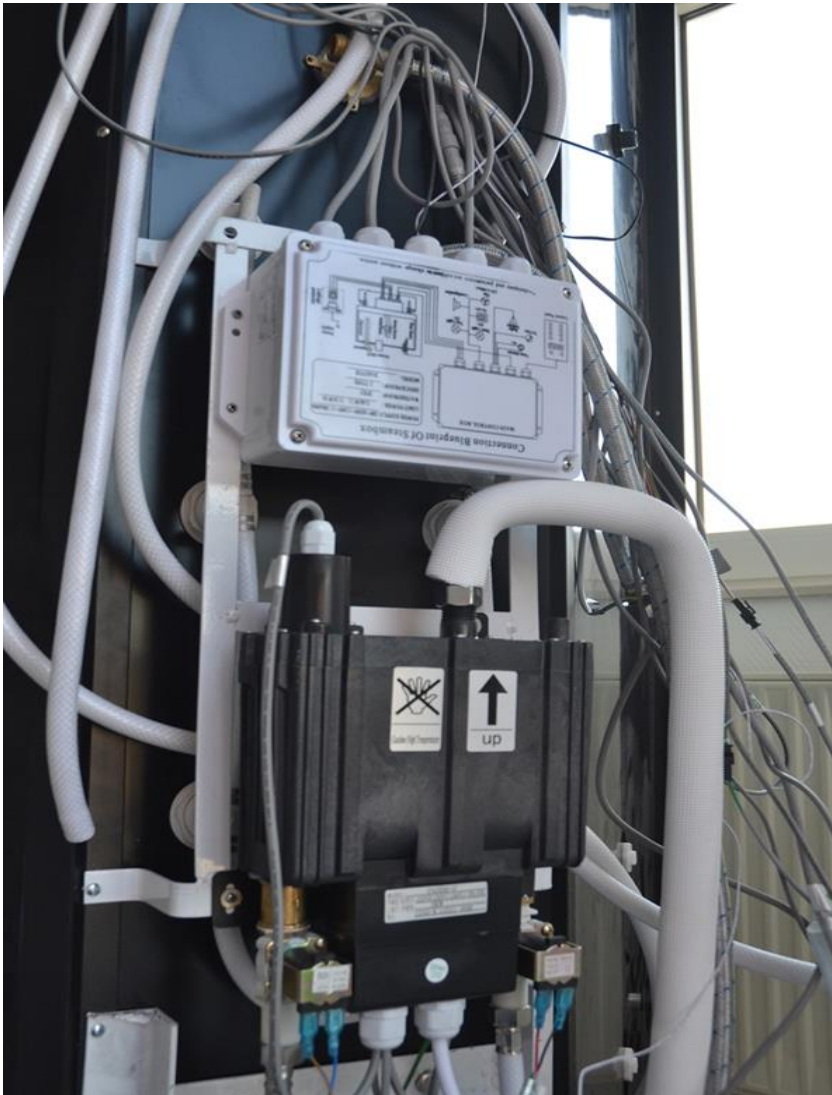

Anschließen des Dampfgenerators

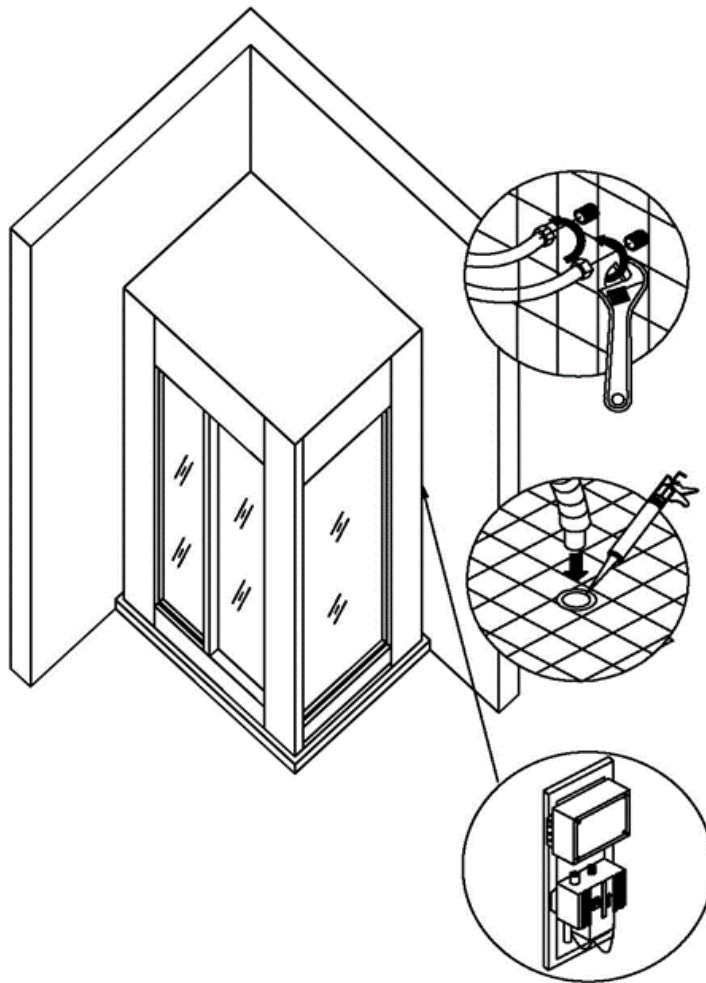

Verbinden Sie die Warm- und Kaltwasseranschlüsse mit der Dusche und überprüfen Sie diese auf Dichtigkeit. Montieren Sie das Abwasserrohr mit dem Abfluss und dichten Sie diese Verbindung mit Silikon ab. Schließen Sie den Dampfgenerator an und überprüfen Sie auch diese Verbindung auf Dichtigkeit.

Wir empfehlen Ihnen ein Abdichten mit Silikon zwischen den einzelnen Rückwänden, zwischen Rückwänden und Deckel, zwischen Rückwänden und Wanne und zwischen Glaswand und Rückwände. Verwenden Sie zum Abdichten nur hochwertiges, hitzebeständiges Sanitärsilikon. Nach dem Abdichten mindestens 24 Stunden nicht nutzen.

Zubehör

Bedienelement

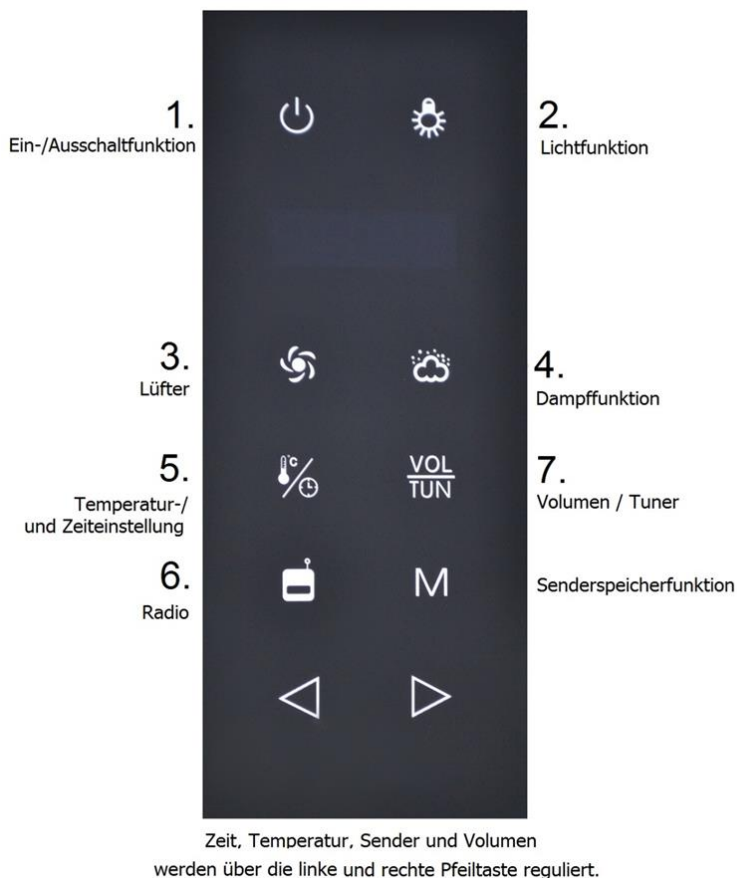

Ein-/Ausschaltfunktion



Drücken Sie die Ein-/Ausschalt-Taste, um das Bediendisplay zu aktivieren. Wenn das Display leuchtet, ist es betriebsbereit. Nach ca. 15 Sekunden ohne Berührung des Displays, schaltet sich die automatische Tastensperre ein. Diese erkennen Sie an einem kleinen, roten, blinkenden Schloss unterhalb der Ein-/Ausschalttaste. Da das Display auf sehr feine Berührungen reagiert, also auch auf Wasserspritzer, ist dies ein Schutz für Sie vor falschen Einstellungen. Entsperren lässt sich das Bediendisplay durch kurzes gedrückt halten der Taste. Um das Bediendisplay wieder auszuschalten, halten Sie einfach kurz die Taste gedrückt. Wenn die kleine rote Kontrolllampe leuchtet, ist ihr Bedienungsddisplay auf Standby ausgeschaltet. Nach dem erfolgreichen Ausschalten des Bedienungsddisplay, schaltet sich automatisch die Ozon-Reinigung ein. Diesen Vorgang erkennen Sie an dem rot leuchtenden „O3“ in ihrem Display. Die Reinigung erfolgt voll automatisch und dauert etwa 10 – 15 Minuten.

Lichtfunktion



Die enthaltene Beleuchtung dient ausschließlich der Szenen/Akzent-Beleuchtung und ist nicht für andere Anwendungen geeignet.

Mit dem Drücken der Lichttaste, schalten Sie die Innenbeleuchtung ein. Zum Ausschalten drücken Sie dann ebenfalls wieder diese Taste.

Lüfter



Wenn Sie den Lüfter in Betrieb nehmen möchten, dann drücken Sie auf die Taste des Ventilators. Zum Ausschalten drücken Sie diese Taste erneut.

Dampffunktion



Drücken Sie die Taste für die Dampffunktion, um diese zu aktivieren. Im Display leuchtet nun die aktuelle oder zuletzt eingestellte Temperatur. Bevor Sie ihre Dampffunktion genießen können, müssen Sie zunächst die Zeit und Temperatur einstellen. Um die Dampffunktion wieder auszuschalten, drücken Sie die Taste erneut.

Temperatur-/ und Zeiteinstellung



Nachdem Sie die Dampffunktion eingeschaltet haben, drücken Sie auf dem Touchscreen diese Taste.

Nun können Sie als erstes die Zeit einstellen, diese wird im Display in Minuten angezeigt. Sie können die Zeiteinstellung mit Hilfe der linken und rechten Pfeiltaste nach Belieben einstellen.



Nachdem Sie die Zeit eingestellt haben, drücken Sie nochmal auf die Taste, um die Temperatur ihrer Dampffunktion einzustellen. Mit Hilfe der linken und rechten Pfeiltaste, können Sie ihre gewünschte Temperatur einstellen. Durch längeres gedrückt halten der Temperatur/Zeit-Taste, stellen Sie die Temperaturanzeige von Fahrenheit auf Celsius um.

Radio



Mit der Radiotaste können Sie ihr Radio einschalten und bei wiederholtem Drücken wieder ausschalten. Das Radio hat einen Frequenzbereich von FM 87,5 bis 108 MHz.

Volumen und Tuner



Sie können mit dem Drücken der Taste den Sender und die Lautstärke ihres Radios einstellen, nachdem Sie dieses eingeschaltet haben. Drücken Sie einmal auf die Taste, um die Senderfrequenz einzustellen. Diesen können Sie mit der linken und rechten Pfeiltaste einstellen. Das Radio hat einen Frequenzbereich von FM 87,5 bis 108 MHz. Haben Sie einen idealen Sender gefunden, können Sie diesen mit Hilfe der Senderspeicher-Taste  speichern. Wenn Sie mit der Sendereinstellung fertig sind, drücken Sie nochmal das Volumen/Tuner-Taste, um die Lautstärke zu regulieren. Dies erfolgt ebenfalls über die linke und rechte Pfeiltaste.

Fehlerbehebung

Problem Nummer	Beschreibung	Lösungsweg
E1	Dampfcomputer hat einen Fehler	Überprüfen Sie ob am Wasserhahn Wasser ankommt oder nicht
E3	Wassereinlass Problem	Überprüfen Sie den Wasserzulauf und die Verbindung hierzu
E4	Wasserauslass Problem	Überprüfen Sie den Wasserauslauf und die Verbindung hierzu
E5	Dampfgenerator kann das Wasser nicht ein-/ und auslassen	Überprüfen Sie den Schlupf des Wassereinlassventils und Auslassventils
E6	Dampfgenerator bekommt kein Wasser	Überprüfen Sie den Wasserzufluss und den Wasserhahn
E8	Temperatursensor hat einen Fehler	Überprüfen Sie den Sensor ob eine

Falls Sie ein weiteres Problem mit der Dampfdusche haben, können Sie uns gerne kontaktieren.

Elektro- und Elektronikgeräte - Informationen für private Haushalte

 Das Elektro- und Elektronikgerätegesetz (ElektroG) enthält eine Vielzahl von Anforderungen an den Umgang mit Elektro- und Elektronikgeräten. Die wichtigsten sind hier zusammengestellt.

1. Getrennte Erfassung von Altgeräten

Elektro- und Elektronikgeräte, die zu Abfall geworden sind, werden als Altgeräte bezeichnet. Besitzer von Altgeräten haben diese einer vom unsortierten Siedlungsabfall getrennten Erfassung zuzuführen. Altgeräte gehören insbesondere nicht in den Hausmüll, sondern in spezielle Sammel- und Rückgabesysteme.

2. Batterien und Akkus

Besitzer von Altgeräten haben Altbatterien und Altakkumulatoren, die nicht vom Altgerätem-schlossen sind, im Regelfall vor der Abgabe an einer Erfassungsstelle von diesem zu trennen. Dies gilt nicht, soweit die Altgeräte bei öffentlich-rechtlichen Entsorgungsträgern abgegeben und dort zum Zwecke der Vorbereitung zur Wiederverwendung von anderen Altgeräten separiert werden.

3. Möglichkeiten der Rückgabe von Altgeräten

Besitzer von Altgeräten aus privaten Haushalten können diese bei den Sammelstellen der öffentlich-rechtlichen Entsorgungsträger oder bei den von Herstellern oder Vertreibern im Sinne des Elektro G eingerichteten Rücknahmestellen abgeben. Ein Onlineverzeichnis der Sammel- und Rücknahmestellen finden Sie hier: <https://www.ear-system.de/ear-verzeichnis/sammel- undruecknahmestellen.jsf>

4. Datenschutz-Hinweis

Altgeräte enthalten häufig sensible personenbezogene Daten. Dies gilt insbesondere für Geräte der Informations- und Telekommunikationstechnik wie Computer und Smartphones. Bitte beachten Sie in Ihrem eigenen Interesse, dass für die Löschung der Daten auf den zu entsorgenden Altgeräten jeder Endnutzer selbst verantwortlich ist.

5. Bedeutung des Symbols „durchgestrichene Mülltonne“

Das auf den Elektro- und Elektronikgeräten regelmäßig abgebildeten Symbol einer durchgestrichenen Mülltonne weist darauf hin, dass das jeweilige Gerät am Ende seiner Lebensdauer getrennt vom unsortierten Siedlungsabfall zu erfassen ist.



- Hersteller-Registrierungsnummer

- Als Hersteller im Sinne des ElektroG sind wir bei der zuständigen Stiftung Elektro-Altgeräte Register (Nordostpark 72, 90411 Nürnberg) unter der folgenden Registrierungsnummer registriert: WEEEReg.-Nr. DE86467979

Gewährleistung

Es bestehen die gesetzlichen Mängelhaftung- und Gewährleistungsrechte ab Kaufdatum.
Im Fall von Mängeln an diesem Produkt wenden Sie sich bitte schriftlich an den Hersteller:

Home Deluxe GmbH
Schanzweg 2
32312 Lübbecke
Deutschland
info@homedeluxe.de

Reklamationen, aufgrund unsachgemäßer Montage oder Nutzung entstehen, sind von der Gewährleistung ausgeschlossen.

Modell:

Dampfdusche Design XL | Artikel- ID: 1963